



TATONKA®



O U T D O O R
E Q U I P M E N T
2 0 2 6

LIEBE OUTDOOR-FREUNDE,

Frühlingszeit ist Wanderzeit. Nach dem Winter der Natur beim Erwachen zuzuschauen, spornt dazu an, wieder selber aktiv zu werden, neue Touren auszuprobieren und bleibende Eindrücke zu sammeln. Ein Wanderrucksack aus unserer neuen **Norix-Serie** ist dabei euer vielseitiger und zuverlässiger Begleiter.

Natürlich findet ihr auch für alle anderen Outdoor Aktivitäten in unserer umfangreichen Ausrüstungskollektion 2026 viele Neuheiten und bewährte Produkte.

Wenn ihr gerne mit dem Fahrrad auf Tour geht, empfehlen wir euch unsere neuen **Bikepacking-Taschen** zur Befestigung am Rahmen, Lenker und Sattel. Und für den täglichen Weg zur Arbeit finden Fahrradpendler **fahradaffine Tagesrucksäcke**.

Außerdem haben wir unsere Bushcraft Kollektion um einen Trekkingrucksack für Frauen – den **Yukon 60+10 Women BC** - erweitert.

Mit einem Tatonka-Produkt entscheidet ihr euch für ein hochwertiges und langlebiges Qualitätsprodukt. Seit der Markengründung fertigen wir fair und transparent in unserer eigenen, SA8000-zertifizierten Fabrik in Vietnam. Davon könnt ihr euch seit 2011 durch unser Programm **OPEN FACTORY** auch selbst überzeugen. Außerdem könnt ihr über das Online-Tool **Traceability by Tatonka** den Weg eures Produktes von der Materialanlieferung bis zum Versand ins Bestimmungsland nachvollziehen und erhaltet detaillierte Informationen über unsere Materiallieferanten.

Auch wichtig zu wissen: Seit mittlerweile eineinhalb Jahren erzeugen wir mithilfe unserer werkseigenen Fotovoltaik-Anlagen den gesamten Strom für die Herstellung unserer Produkte CO²-neutral.

Eure Entscheidung für ein Tatonka-Produkt ist gut, denn wir produzieren fair, transparent und umweltverträglich.

Ich wünsche euch viel Freude beim Stöbern im 2026er Katalog!



Herzliche Grüße,

Andreas Schechinger

Firmeninhaber und Geschäftsführer





WILLKOMMEN IN UNSERER WELT

OPEN FACTORY	4
TRACEABILITY BY TATONKA	6
KLIMASCHUTZ	7
TREKKING	8
HIKING	24
BUSHCRAFT	36
BIKING	56
EVERYDAY	68
KIDS	90
TRAVEL	98
OUTDOOR-GADGETS	146
FIRST AID	180
OUTDOOR KITCHEN	188
TENTS & TARPS	218
REGISTER	258

TRANSPARENZ SCHAFFT VERTRAUEN **FAIRE & TRANSPARENTE PRODUKTION**

Einzigartig in der Outdoor-Branche: Die offene Fertigung

Unsere Produkte werden in unseren eigenen, SA8000-zertifizierten Werken in Vietnam gefertigt – nach europäischen Fertigungsstandards und unter sozialverträglichen Bedingungen. Als einziger Hersteller von Outdoor-Produkten gewähren wir der interessierten Öffentlichkeit Zugang zu unserer Produktionsstätte Mountech Co. Ltd. Vor Ort kann sich jeder selbst ein Bild davon machen, unter welchen Bedingungen Tatonka-Produkte hergestellt werden.

„Open Factory“ heißt „Offene Fertigung“: Einmal in der Woche öffnet Mountech Co. Ltd., die Produktionsstätte von Tatonka in Ho Chi Minh City, ihre Türen. Alle, die es interessiert – Verbraucher, Händler, Journalisten, Wirtschaftsfachleute, NGO-Vertreter – können die Fertigung bei laufendem Produktionsbetrieb besichtigen.

Etwas Besonderes: Über 30 Jahre eigene Herstellung

Seit der Gründung der Marke Tatonka werden sämtliche Produkte in unserer eigenen Fertigung Mountech Co. Ltd. hergestellt. Diese wurde Ende der 1980er Jahre in Eigenregie errichtet und wird bis heute ausschließlich in Eigenregie geführt. Unser Ziel war es von Anfang an, die Fertigung nach europäischen Standards zu etablieren, um qualitativ hochwertige Outdoor-Ausrüstung herstellen zu können. Das bedeutet selbstverständlich, die Mitarbeiter vor Ort entsprechend auszubilden und die Rahmenbedingungen für eine enge Zusammenarbeit zu schaffen – denn Entwicklungsabteilung, Verwaltung und Auslieferungslager für die Tatonka-Produkte befinden sich im bayerischen Dasing.

Nachhaltiges soziales Engagement: Zertifiziert und TÜV-geprüft

Seit dem Jahr 2011 ist Mountech Co. Ltd. eine SA8000-zertifizierte Produktionsstätte. Dieser international anerkannte Sozialstandard bestätigt unserem Unternehmen die Einhaltung von Arbeits- und Sozialstandards gemäß ILO- und UN-Konventionen. Die Einhaltung der Vorgaben wird in halbjährlichen Abständen überprüft. Die Zertifizierung und Überwachung erfolgt durch den TÜV Rheinland.

openfactory.tatonka.com



Zum Video



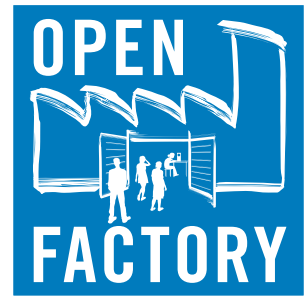

Soziale Verantwortung gegenüber unseren Mitarbeitern ist ein gelebter Teil der Unternehmensphilosophie von Tatonka.

TRACEABILITY BY TATONKA – DIE TRANSPARENTE LIEFERKETTE

Mit der Offenlegung unserer Lieferkette gehen wir den nächsten Schritt, um die Herstellung von Tatonka-Produkten so transparent wie möglich zu machen.

Auf unserer Webseite **Traceability by Tatonka** kannst du den Weg deines Tatonka-Produktes vom Einkauf der Materialien über die Fertigung bis zum Versand ins Bestimmungsland nachvollziehen.

Anhand der Serien-/Chargennummer deines Produktes zeigen wir dir, von welchen Lieferanten die jeweils verwendeten Materialien stammen und welche Nachhaltigkeitszertifikate die Hersteller vorweisen können. Die Adresse ist ebenso offen gelegt wie der Beginn der Geschäftsbeziehung.

Die Herstellung erfolgt im Tatonka-Werk Mountech, danach tritt das fertige Produkt seine in allen Etappen nachvollziehbare Reise an den Zielort an, wobei wiederum Transportweg und Transportmittel aufgezeigt werden.

Ressourceneinsparung und CO²-Reduktion durch effiziente Steuerung

Sämtliche Schritte, vom Materialeinkauf über die Fertigung bis zum Transport der fertigen Produkte, liegen in unserer eigenen Hand und wir können sie direkt steuern.

Deshalb ist es möglich, viele Transportwege entlang der Lieferkette zusammenzulegen. So können wir den Ressourcenverbrauch senken und CO²-Emissionen reduzieren.

Traceability by Tatonka – Transparenz schafft Vertrauen.

www.tatonka.com/de/traceability-by-tatonka

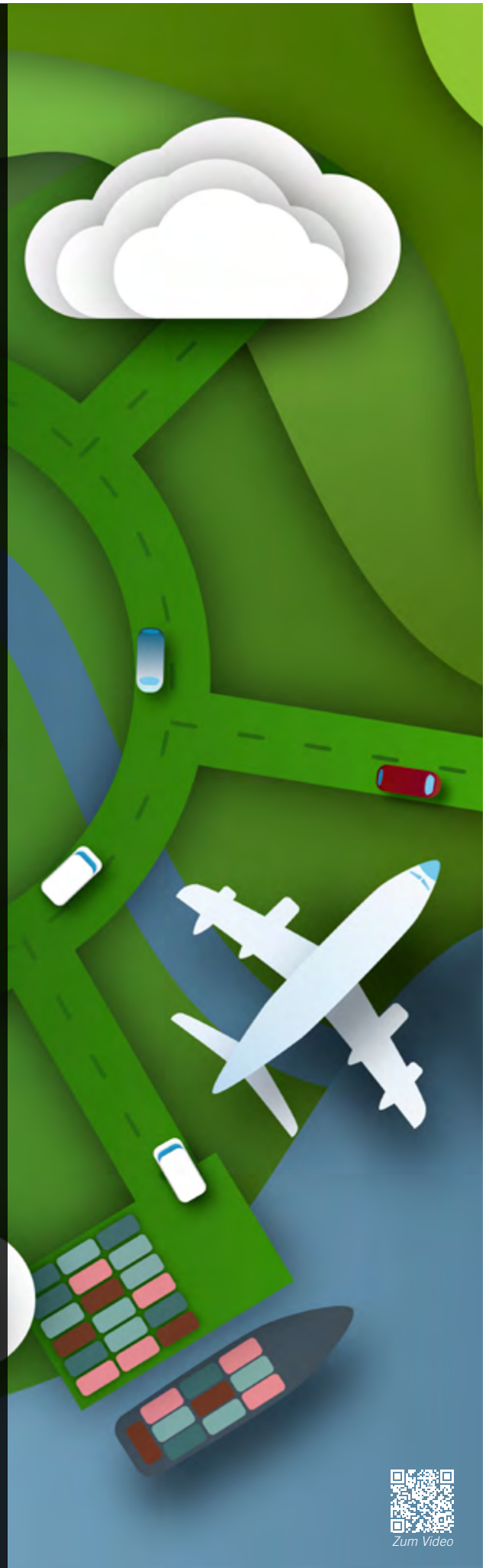

Zum Video



Produktionsstätte Binh Dinh, Vietnam

KLIMASCHUTZ – WIR PRODUZIEREN ZU 100% MIT SOLARSTROM

Seit Dezember 2024 decken wir den Strombedarf in unserer unternehmenseigenen Fertigung Mountech Co.Ltd. in Binh Dinh zu 100% mit Solarstrom und speisen sogar noch überschüssigen Strom ins staatliche Stromnetz ein.

Nachdem wir in unserer Produktionsstätte in Binh Dinh bereits im August 2023 eine Fotovoltaik-Anlage mit 550 kWp in Betrieb genommen hatten, die ca. 65% des Strombedarfs deckte, wurde diese in der zweiten Jahreshälfte 2024 nochmals um 450 kWp vergrößert.

Nunmehr liefern insgesamt 1.612 Solarpanele (828 bisher + 784 neue) durchschnittlich 5.200 Kilowattstunden Energie am Tag – mehr als ausreichend, um den gesamten Strombedarf der Fertigung zu decken und sogar noch Überschüsse zu produzieren, die ins staatliche Stromnetz eingespeist werden.

Aufgrund der gleichmäßigen Sonneneinstrahlung in dem äquatornahen Land kann die Anlage das ganze Jahr über mit nahezu gleichbleibender Effizienz genutzt werden.

Somit können jährlich ca. 1.518.400 kg an schädlichen CO² Emissionen gegenüber fossiler Erzeugung reduziert werden.





TREKKING.

WIEVIEL GEPÄCK WILLST DU SCHULTERN? TRAGEN MIT SYSTEM

Trekkingrucksäcke müssen vor allem eins können: Sich mit viel Gewicht noch locker schultern lassen (*zumindest einigermaßen locker*). Wie das geht? Durch ausgeklügelte Tragesysteme, die einen Teil der Packlast in den Hüftgurt leiten und so das Gewicht von den Schultern auf die Hüfte verlagern. Unsere Rucksäcke für Trekking und Backpacking besitzen unterschiedliche Tragesysteme – je nachdem, wieviel Gepäck du mitnehmen möchtest. Außerdem sind die Rucksäcke für Frauen mit Tragesystemen ausgestattet, die an die weibliche Figur angepasst sind. Ausführliche Infos zu den **Tatonka-Rückensystemen** findest du auf www.tatonka.com.

Darüber hinaus überzeugen unsere Rucksäcke mit einer idealen Kombination aus Strapazierfähigkeit und Leichtbau. Und die Expertise aus über 30 Jahren Entwicklungen *made in Germany* gibt es oben drauf.



X1-SYSTEM | X1-SYSTEM WOMEN

Das **größenverstellbare Highend-Tragesystem X1** wurde **speziell für hohe Lasten über 25 kg entwickelt**. Dabei wurde besonders auf die Einstellbarkeit, Ergonomie und Belüftung des Systems geachtet. Strapazierfähige Materialien, mehrschichtige Aufbauten und Verstärkungen an den richtigen Stellen machen das System stabil und langlebig. Das Tragesystem gibt es auch mit stärker geschweiften Schultergurten speziell für die Anatomie von Frauen.

Rucksäcke mit X1-System: Yukon X1 65+10 Women (Art. 1320), Yukon X1 75+10 (Art. 1321), Yukon X1 85+10 (Art. 1322)

V2-SYSTEM | V2-SYSTEM WOMEN

Das **größenverstellbare V2-Tragesystem** wurde für **mittlere bis hohe Lasten bis 25 kg entwickelt**. Eine Kombination aus Aluminium- und GFK-Stäben ergibt ein hervorragendes Verhältnis zwischen Effizienz und Flexibilität bei der Lastübertragung bei gleichzeitig geringem Eigengewicht. Kanäle an der Rückenpolsterung sorgen für eine gute Luftzirkulation. Das Tragesystem gibt es auch mit stärker geschweiften Schultergurten speziell für die Anatomie von Frauen.

Rucksäcke mit V2-System: Yukon 50+10 Women (Art. 1300), Yukon 60+10 Women (Art. 1301), Yukon 50+10 (Art. 1302), Yukon 60+10 (Art. 1303), Yukon 70+10 (Art. 1304), Yukon 60+10 Women BC (Art. 1328), Yukon 70+10 BC (Art. 1330)

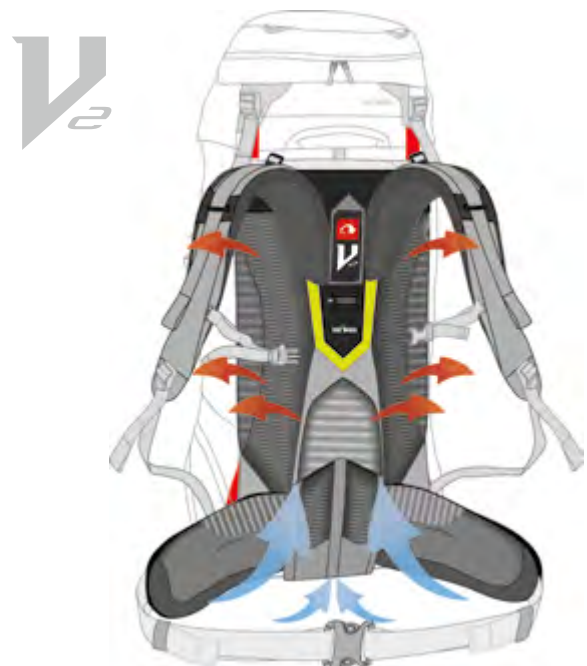



Y1-SYSTEM | Y1-SYSTEM WOMEN

Das größenverstellbare Y1-Tragesystem wurde für mittlere Lasten bis 20 kg entwickelt. Die beiden Aluminium-Stäbe am Rücken sorgen für eine effiziente Lastübertragung auf das Lendenpolster bei gleichzeitig geringem Eigengewicht. Die Polsterung aus AirMesh sorgt für einen guten Kompromiss aus Komfort und Luftzirkulation am Rücken. Das Tragesystem gibt es auch mit stärker geschweiften Schultergurten speziell für die Anatomie von Frauen.

Rucksäcke mit Y1-System: Noras 55+10 Women (Art. 1448), Noras 65+10 (Art. 1449)

FRAME COMFORT LIGHT | FRAME COMFORT LIGHT WOMEN

Das größenverstellbare Frame Comfort Light-Tragesystem wurde für Lasten bis 15 kg entwickelt. Durch die hinterlüftete, auf einen leichten Federstahlrahmen gespannte Rückenpolsterung verbindet es kraftschlüssigen Sitz mit angenehmer Luftzirkulation. Eingearbeitete Verstärkungen sorgen dabei für die notwendige Stabilität. Im Zusammenspiel mit den gepolsterten Schultergurten und dem gepolsterten, belüfteten Hüftgurt bietet das System eine effiziente Lastübertragung in den Beckenbereich. Die stufenlose Anpassung an die eigene Rückenlänge ist trotz des geringeren Volumens in einer Variationsbreite wie bei einem Trekkingrucksack möglich. Das Tragesystem gibt es auch mit angepasster Rückenlänge und stärker geschweiften Schultergurten speziell für die Anatomie von Frauen.

Rucksäcke mit Frame Comfort Light-System: Pyrox 40+10 Women (Art. 1420), Pyrox 45+10 (Art. 1424), Pyrox 40+10 Women BC (Art. 1418), Pyrox 45+10 BC (Art. 1419)

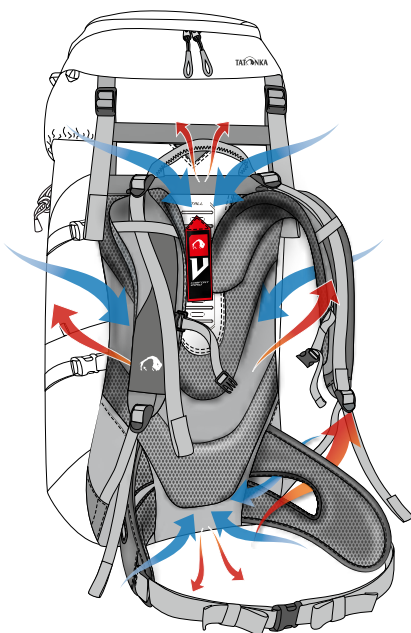
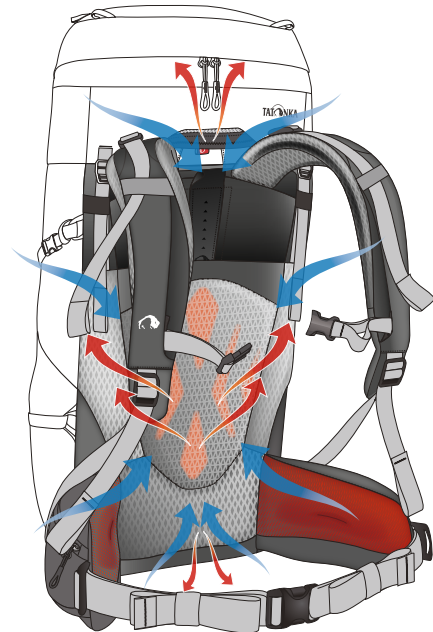

V COMFORT VARIO-SYSTEM | V COMFORT VARIO-SYSTEM WOMEN

Das größenverstellbare V Comfort Vario-Tragesystem wurde für leichte Lasten bis 15 kg entwickelt. Die V-förmig angeordneten Aluprofile am Rücken sorgen für eine stabile Lastübertragung. Das Tragesystem hat ein geringes Eigengewicht. Die ergonomische Polsterung aus AirMesh mit eingearbeiteten Luftkanälen sorgt für eine hohe Luftzirkulation und guten Tragekomfort am Rücken. Das Tragesystem gibt es auch mit stärker geschweiften Schultergurten speziell für die Anatomie von Frauen.

Rucksäcke mit V Comfort Vario-System: Akela 35 (Art. 1443), Akela 45 (Art. 1444)





Zum Video



YUKON X1 65+10 WOMEN

Großvolumiger Damen-Trekkingrucksack mit leistungsfähigem X1-Tragesystem Women und RECCO®-Reflektor. Das Schwerlastmodell unter unseren Frauenrucksäcken besitzt ein speziell konstruiertes Tragesystem, das für Lasten über 25 Kilogramm ausgelegt ist. Durch die innenliegende, x-förmige Konstruktion wird ein Teil der Tragelast seitlich in den gepolsterten Hüftgurt geleitet und die Packlast vom Rücken auf die Hüfte verlagert. Die ergonomisch ausgeformte Polsterung bietet hervorragenden Sitz am oberen Rücken, das Lendenpolster und die dreidimensional ausgeformten Hüftflossen schmiegen sich komfortabel an die Hüfte und unterstützen die effiziente Lastübertragung optimal. Für perfekten Tragekomfort ist das Tragesystem an die weibliche Anatomie angepasst, und es lässt sich zudem auf verschiedene Rückenlängen einstellen. Neben einer voluminösen Fronttasche verfügt der Rucksack über einen abnehmbaren Deckel, der als Fronttasche in die Schultergurte eingehängt werden kann, sowie Reißverschlussaschen auf beiden Hüftflossen. Der Rucksack ist außerdem mit einem RECCO®-Reflektor versehen, der Wildnis-Liebhaberinnen ein zusätzliches, äußerst sinnvolles Sicherheitsfeature bietet. Der Yukon X1 65+10 Women ist PFC/PFAS-frei imprägniert.

Der Yukon X1 65+10 Women besitzt eine identische Ausstattung wie die Artikel 1321 und 1322.



midnight plum

YUKON X1 65+10 WOMEN

Artikel-Nr.	1320
Farbe	037 midnight plum
Abmessungen	77 x 33 x 24 cm
Volumen	65 l + 10 l
Gewicht	3,36 kg
Rückensystem	X1-System Women
Material	CORDURA® 500 den / Micrip 2.1
Material Boden	CORDURA® 500 den
UVP	389,00 €FR



YUKON X1 75+10 | 85+10

Trekkingrucksack für schwere Lasten mit leistungsfähigem X1-Tragesystem und RECCO®-Reflektor. Das Flaggschiff unter den Tatonka-Trekkingrucksäcken ist in den Größen 75+10 Liter und 85+10 Liter erhältlich. Der für Lasten jenseits der 25 Kilogramm ausgelegte Yukon X1 besitzt ein speziell konstruiertes Tragesystem, bei dem innen liegende, x-förmig verlaufende Stäbe einen Teil der Tragelast seitlich in den gepolsterten, anatomisch anliegenden Hüftgurt leiten und so die Packlast vom Rücken auf die Hüfte verlagern. Die ergonomisch ausgeformte Rückenpolsterung bietet perfekten Sitz am oberen Rücken. Der Rucksack verfügt über eine Trekking-Rundumausstattung und einen integrierten RECCO®-Reflektor. Dieser bietet Trekkern, die in der Wildnis unterwegs sind, ein zusätzliches Plus an Sicherheit. Der Yukon X1 ist PFC/PFAS-frei imprägniert.

Ausstattung: [1] X1-Tragesystem Women / X1 Tragesystem [2] Ausgestattet mit RECCO®-Reflektor [3] Schneefang mit zwei Schnürzügen unter dem Deckel [4] Unterteilung in Hauptfach und Bodenfach [5] Seilhalterung [6] Wanderstock-/Eisaxthalterung [7] 2 Ansatzpunkte für Lastkontrollriemen [8] Höhenverstellbarer Brustgurt [9] Hüftgurt mit Reißverschlussaschen [10] Umgelenkter Hüftgurt-Zug [11] Individuell einstellbare Seitenkompression [12] Handgriff vorn und hinten [13] Stabiler Nr.10-Reißverschluss [14] Abschließbare Reißverschlusschieber [15] Höhenverstellbarer Deckel mit Materialschlaufen [16] Deckelfach mit Schlüsselhalterung [17] Abnehmbarer Deckel, der mit SR-Schließen an den Schultergurten fixiert und somit als Fronttasche genutzt werden kann [18] Gurtband-Fixierung über dem Schneefang [19] Trinksystemvorbereitung [20] Große Reißverschluss-Frontöffnung ins Hauptfach [21] Integrierte Regenhülle im Bodenfach [22] Seitlich hochgezogener Boden mit umlaufenden Kompressionsriemen [23] Doppelter Boden [24] Reißverschluss-Seitentaschen mit Volumenfalt [25] Seitentaschen aus elastischem Material [26] Materialschlaufen auf der Front [27] Voluminöse Fronttasche [28] Erste-Hilfe-Fach (ohne Inhalt) [29] PFC/PFAS-freie Imprägnierung

	YUKON X1 75+10	YUKON X1 85+10
Artikel-Nr.	1321	1322
Farbe	004 navy	040 black
Abmessungen	82 x 35 x 24 cm	86 x 38 x 24 cm
Volumen	75 l + 10 l	85 l + 10 l
Gewicht	3,63 kg	3,274 kg
Rückensystem	X1-System	
Material	CORDURA® 500 den / Micrip 2.1	
Material Boden	CORDURA® 500 den	
UVP	409,00 €FR	439,00 €FR



75 l navy



85 l black



75 l navy



YUKON 50+10 | 60+10 WOMEN

Tatonkas Trekkingklassiker für Frauen mit bewährtem Frauen-Tragesystem und umfangreicher Ausstattung. Der schlanke Damen-Trekkingrucksack Yukon Women ist ausgelegt für Lasten bis 25 Kilogramm. Sein leichtes und stabiles V2-Tragesystem Women lässt sich optimal an die Rückenlänge anpassen, der Hüftgurt mit den dreidimensional ausgeformten Hüftflossen schmiegt sich perfekt an das Becken und bietet eine sehr effiziente Lastübertragung. Das Deckelfach des Rucksacks lässt sich abnehmen und entweder als Fronttasche vorne in die Schultergurte einhängen oder auch separat als Umhängetasche nutzen. Außerdem verfügt der Yukon Women nun über eine große, voluminöse Fronttasche, die es ermöglicht, beispielsweise eine Jacke schnell und unkompliziert zu verstauen. Der Boden des Rucksacks ist aus robustem CORDURA® gefertigt und innen mit einer zweiten Stofflage verstärkt. Die Schnittführung des Packsacks verhindert mit der seitlich hochgezogenen Bodennaht das Eindringen von Wasser an dieser wichtigen Stelle. Erhältlich in den Größen 50+10 Liter und 60+10 Liter. Der Rucksack ist PFC/PFAS-frei ausgerüstet.

Ausstattung: [1] V2-Tragesystem Women [2] Schneefang mit zwei Schnürzügen unter dem Deckel [3] Abtrennung zwischen Haupt- und Bodenfach [4] Gepolsterte Schultergurte mit frauenspezifischem Schnitt [5] Lastkontrollriemen [6] Höhenverstellbarer Brustgurt, in zwei Positionen fixierbar [7] Umgelenkter Hüftgurt-Zug [8] Am Hüftgurt kann bei Bedarf unsere Hip Belt Pouch (Art. 1340) befestigt werden [9] Seitliche Kompressionsriemen [10] Handgriff vorn und hinten [11] Stabiler Nr.10-Reißverschluss [12] Abschließbare Reißverschlusschieber [13] Höhenverstellbarer Deckel mit Materialschlaufen [14] Abnehmbarer Deckel, der mit SR-Schließen an den Schultergurten fixiert und somit als Fronttasche genutzt werden kann [15] Gurtband-Fixierung über dem Schneefang [16] Abnehmbarer Deckel separat als Tasche nutzbar (Deckelfixierung = Tragegurt) [17] Deckel mit Schlüsselhalterung und Einsteckfach [18] Regenhülle [19] Trinksystemvorbereitung [20] Boden aus robustem Cordura-Material [21] Seitlich hochgezogener Boden mit umlaufenden Kompressionsriemen [22] Doppelter Boden [23] Seitentaschen aus elastischem Material [24] Materialschlaufen auf der Front [25] Große Frontöffnung [26] Voluminöse Reißverschluss-Fronttasche [27] Erste-Hilfe-Fach (ohne Inhalt) [28] Verwendung von recycelten Materialien [29] PFC/PFAS-freie Imprägnierung



midnight plum

	YUKON 50+10 WOMEN	YUKON 60+10 WOMEN
Artikel-Nr.	1300	1301
Farbe	040 black, 279 elemental blue	037 midnight plum, 286 sage green
Abmessungen	73 x 30 x 20 cm	74 x 32 x 24 cm
Volumen	50 l + 10 l	60 l + 10 l
Gewicht	2,47 kg	2,64 kg
Rückensystem	V2-System Women	
Material	Textreme 6.6 Recycled / Microrip 2.1	
Material Boden	CORDURA® 500 den	
UVP	289,00 €FR	299,00 €FR



50 l elemental blue



60 l midnight plum



50 l black



60 l sage green

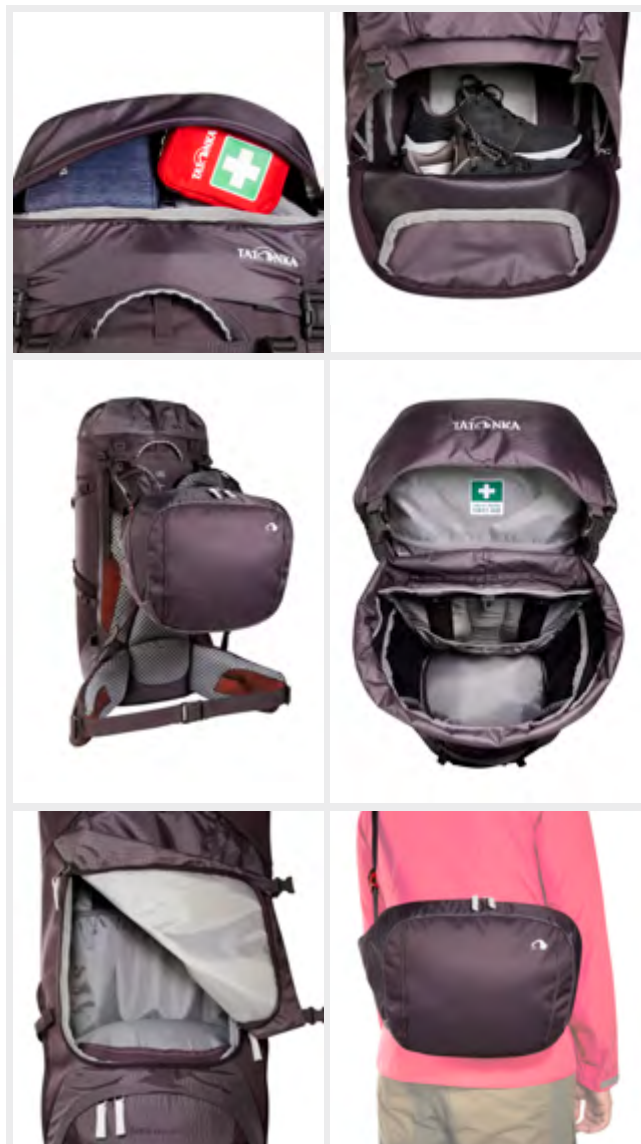



Zum Video

YUKON 60+10 WOMEN

Artikel-Nr. 1301
UVVVP.200.03R



BACKPACKING- UND TREKKINGRUCKSACK FÜR FRAUEN

GÜNSTIGER ALS DEINE STUDENTENWOHNUNG IN MÜNCHEN

Wenn du dein Zuhause mit in die große, weite Welt nehmen möchtest, ist unser Backpacking- und Trekkingklassiker **Yukon 60+10 Women** eine exzellente Wahl. Dank seines Top-Tragesystems kannst du richtig viel Gepäck komfortabel schultern, und dank der vielen cleveren Features macht das Verstauen der Ausrüstung so richtig Freude!







50 l black



60 l navy



70 l black



50 l sage green



60 l titan grey



70 l jasper

YUKON 50+10 | 60+10 | 70+10

Tatonkas Trekkingklassiker mit bewährtem Tragesystem und umfangreicher Ausstattung. In einer 50+10, 60+10 und 70+10 Liter-Variante erhältlich, ist unser Trekkingklassiker Yukon die richtige Wahl für ein breites Spektrum an Touren. Der Rucksack ist ausgelegt für Lasten bis 25 Kilogramm und bietet ein ausgewogenes Verhältnis von Leichtigkeit, Robustheit und Leistungsfähigkeit. Das auf verschiedene Rückenlängen einstellbare V2-Tragesystem gewährleistet bei hohem Tragekomfort eine äußerst effiziente Lastübertragung. Das Deckelfach des Rucksacks lässt sich abnehmen und entweder als Fronttasche vorne in die Schultergurte einhängen oder auch separat als Umhängetasche nutzen. Außerdem verfügt der Yukon nun über eine große, voluminöse Fronttasche, die es ermöglicht, beispielsweise eine Jacke schnell und unkompliziert zu verstauen. Der Boden des Rucksacks ist aus robustem CORDURA® gefertigt und innen mit einer zweiten Stofflage verstärkt. Die an den Seiten hochgezogene Bodennaht verhindert das Eindringen von Wasser, wenn der Rucksack abgestellt wird. Der Rucksack ist PFC/PFAS-frei ausgerüstet.

Ausstattung: [1] V2-Tragesystem [2] Schneefang mit zwei Schnürzügen unter dem Deckel [3] Abtrennung zwischen Haupt- und Bodenfach [4] Lastkontrollriemen [5] Gepolsterte Schultergurte [6] Höhenverstellbarer Brustgurt, in zwei Positionen fixierbar [7] Umgelenkter Hüftgurt-Zug [8] Am Hüftgurt kann bei Bedarf unsere Hip Belt Pouch (Art. 1340) befestigt werden [9] Seitliche Kompressionsriemen [10] Handgriff vorn und hinten [11] Stabiler Nr.10-Reißverschluss [12] Abschließbare Reißverschlusschieber [13] Höhenverstellbarer Deckel mit Materialschlaufen [14] Abnehmbarer Deckel, der mit SR-Schließen an den Schultergurten fixiert und somit als Fronttasche genutzt werden kann [15] Gurtband-Fixierung über dem Schneefang [16] Abnehmbarer Deckel separat als Tasche nutzbar (Deckelfixierung = Tragegurt) [17] Deckel mit Schlüsselhalterung und Einsteckfach [18] Regenhülle [19] Trinksystemvorbereitung [20] Boden aus robustem Cordura-Material [21] Seitlich hochgezogener Boden mit umlaufenden Kompressionsriemen [22] Doppelter Boden [23] Seitentaschen aus elastischem Material [24] Materialschlaufen auf der Front [25] Große Frontöffnung [26] Voluminöse Reißverschluss-Fronttasche [27] Erste-Hilfe-Fach (ohne Inhalt) [28] Verwendung von recycelten Materialien [29] PFC/PFAS-freie Imprägnierung

	YUKON 50+10	YUKON 60+10	YUKON 70+10
Artikel-Nr.	1302	1303	1304
Farbe	040 black, 286 sage green	004 navy, 021 titan grey	040 black, 277 jasper
Abmessungen	73 x 30 x 20 cm	77 x 31 x 22 cm	78 x 33 x 24 cm
Volumen	50 l + 10 l	60 l + 10 l	70 l + 10 l
Gewicht	2,5 kg	2,71 kg	2,83 kg
Rückensystem	V2-System		
Material	Textreme 6.6 Recycled / Microrip 2.1		
Material Boden	CORDURA® 500 den		
UVP	299,00 €FR	299,00 €FR	309,00 €FR

NORAS 55+10 WOMEN

Zuverlässiger Trekkingrucksack für Frauen. Der Damen-Rucksack Noras Women überzeugt mit einer Trekking-Basisausstattung und einem sehr ausgegogenen Preis-Leistungs-Verhältnis. Sein verstellbares, an die weibliche Anatomie angepasstes Y1-Tragesystem ist für Lasten bis 20 Kilogramm optimiert und bietet einen soliden Tragekomfort. Noras Women ist aus bewährten, strapazierfähigen Materialien gefertigt und tadellos verarbeitet. Der Rucksack ist PFC/PFAS-frei ausgerüstet.

Der Noras 55+10 Women besitzt eine identische Ausstattung wie der Artikel 1449.

NORAS 55+10 WOMEN	
Artikel-Nr.	1448
Farbe	004 navy, 037 midnight plum
Abmessungen	75 x 30 x 18 cm
Volumen	55 l + 10 l
Gewicht	1,85 kg
Rückensystem	Y1-System Women
Material	Textreme 6.6 Recycled / Microrip 2.1
Material Boden	Textreme 6.6 Recycled
UVP	209,00 €FR



navy



midnight plum



midnight plum



NORAS 65+10

Zuverlässiger Trekkingrucksack mit Basis-Ausstattung. Aus bewährten und robusten Materialien gefertigt, hervorragend verarbeitet und mit den unverzichtbaren Basics ausgestattet, ist der Noras ein solider Trekkingbegleiter mit einem attraktiven Preis-/ Leistungsverhältnis. Sein verstellbares Y1-Tragesystem gewährleistet einen guten Tragekomfort in einem Lastenbereich bis 20 Kilogramm. Der Rucksack ist PFC/PFAS-frei ausgerüstet.

Ausstattung: [1] Y1-Tragesystem [2] Schneefang mit zwei Schnürzügen unter dem Deckel [3] Unterteilung in Hauptfach und Bodenfach [4] Wanderstockhalterung [5] Ergonomisch geformte, gepolsterte Schultergurte [6] Lastkontrollriemen [7] Höhenverstellbarer Brustgurt [8] Gepolsterter Hüftgurt [9] Umgelenkter Hüftgurt-Zug [10] Am Hüftgurt kann bei Bedarf unsere Hip Belt Pouch (Art. 1340) befestigt werden [11] Seitliche Kompressionsriemen [12] Umlaufende Bodenkompression [13] Handgriff vorn und hinten [14] Deckelfach mit Schlüsselhalterung [15] Höhenverstellbarer, abnehmbarer Deckel [16] Trinksystemvorbereitung [17] Seitliche Netztaschen [18] Große Frontöffnung für leichten Zugriff [19] Verwendung von recycelten Materialien [20] PFC/PFAS-freie Imprägnierung



jasper



black



jasper

NORAS 65+10	
Artikel-Nr.	1449
Farbe	040 black, 277 jasper
Abmessungen	78 x 32 x 22 cm
Volumen	65 l + 10 l
Gewicht	2 kg
Rückensystem	Y1-System
Material	Textreme 6.6 Recycled / Microrip 2.1
Material Boden	Textreme 6.6 Recycled
UVP	229,00 €FR



navy



midnight plum



titan grey



black



jasper

HIP BELT POUCH S	
Artikel-Nr.	1336
Farbe	004 navy, 021 titan grey, 037 midnight plum, 040 black, 277 jasper
Abmessungen	26 x 16 x 8 cm
Volumen	2 l
Gewicht	130 g
Material	Textreme 6.6 Recycled
UVP	28,00 €FR

HIP BELT POUCH S

NEU

Hüfttasche für die Trekkingrucksäcke Yukon und Noras. Die Hip Belt Pouch S wird mit Haken auf der rechten oder linken Hüftflosse des Rucksacks befestigt und kann zusätzlich fixiert werden, indem die Schlaufe auf der Rückseite durch den seitlichen Lastkontrollriemen des Rucksacks gefädelt wird. Die Hip Belt Pouch S bietet zwei Liter Volumen und ist mit einem langen Gurtband versehen, so dass sie auch separat als Hüfttasche genutzt werden kann.

Ausstattung: [1] Abnehmbarer Bauchgurt [2] Großes Reißverschlussfach [3] Als Zusatzausrüstung auf den Hüftflossen des Yukon und Noras verwendbar [4] Verwendung von recycelten Materialien [5] PFC/PFAS-freie Imprägnierung [6] Einfache Bedienbarkeit



HIP BELT POUCH

Große Hüfttasche für die Trekkingrucksäcke Yukon und Noras. Die Hip Belt Pouch wird ganz einfach mit Haken auf der rechten oder linken Hüftflosse des Rucksacks befestigt. Sie bietet ca. drei Liter Volumen und ist mit einem langen Gurtband versehen, so dass sie auch separat als Hüfttasche genutzt werden kann. Die Tasche ist PFC/PFAS-frei ausgerüstet.

Ausstattung: [1] Abnehmbarer Bauchgurt [2] Separat als Hüft- oder Bauchtasche verwendbar [3] Als Zusatzausrüstung auf den Hüftgurtendes des Yukon und Noras verwendbar [4] Großes Reißverschlussfach [5] Verwendung von recycelten Materialien [6] PFC/PFAS-freie Imprägnierung [7] Einfache Bedienbarkeit



midnight plum



navy



titan grey



black



jasper



HIP BELT POUCH	
Artikel-Nr.	1340
Farbe	004 navy, 021 titan grey, 037 midnight plum, 040 black, 277 jasper
Abmessungen	26 x 15 x 9 cm
Volumen	3 l
Gewicht	110 g
Material	Textreme 6.6 Recycled
UVP	20,00 €FR

PYROX 40+10 WOMEN

Top ausgestatteter Tourenrucksack für Frauen. Mit seinem auf die eigene Rückenlänge einstellbaren Frame Comfort Light-Tragesystem und der umfangreichen Ausstattung ist der Pyrox 40+10 Women die erste Wahl für ambitionierte Tourengerinnen. Das an die weibliche Anatomie angepasste Rückensystem bietet bei kraftschlüssigem Sitz eine gute Belüftung des Rückens. Es ist optimiert für Lasten bis 15 Kilogramm. Die große Frontöffnung ermöglicht den schnellen Zugriff auf die Ausrüstung. Ausstattungsdetails wie Materialschlaufen auf dem Deckel, die Halterung für Wanderstöcke bzw. Eisaxt oder die Trinksystemvorbereitung sind auf die Anforderungen verschiedener Touren abgestimmt. Der Rucksack ist PFC/PFAS-frei ausgerüstet.

Der Pyrox 40+10 Women besitzt eine identische Ausstattung wie der Artikel 1424.

	PYROX 40+10 WOMEN
Artikel-Nr.	1420
Farbe	040 black, 279 elemental blue, 286 sage green
Abmessungen	67 x 28 x 15 cm
Volumen	40 l + 10 l
Gewicht	1,82 kg
Rückensystem	Frame Comfort Light-System Women
Material	100 den Honeycomb Recycled / Microrip 2.1
Material Boden	420 HD Nylon FD
UVP	239,00 €FR



black



elemental blue



sage green



sage green



Zum Video

PYROX 45+10

Smarter Tourenrucksack mit einstellbarem Frame Comfort Light-Tragesystem. Der Pyrox 45+10 ist dank der verarbeiteten Materialien leicht, dabei aber trotzdem äußerst strapazierfähig. Sein Frame Comfort Light-Tragesystem lässt sich in einer großen Variationsbreite stufenlos auf verschiedene Rückenlängen einstellen. So bietet es neben optimalem Sitz und guter Belüftung eine effiziente Lastübertragung in den Beckenbereich. Das System ist optimiert für ein Packgewicht bis 15 Kilogramm. Darüber hinaus qualifizieren umfangreiche Ausstattungsdetails diesen Rucksack für unterschiedlichste Touren. Der Rucksack ist PFC/PFAS-frei ausgerüstet.

Ausstattung: [1] Frame Comfort Light-Tragesystem [2] Packsack mit Schneefang [3] Wanderstock-/ Eisaxthalterung [4] Lastkontrollriemen [5] Höhenverstellbarer Brustgurt [6] Gepolsterter Hüftgurt [7] Hüftgurt mit Reißverschlussaschen [8] Umgelenkter Hüftgurt-Zug [9] Umlaufende Bodenkompression [10] Seitenkompression [11] Handgriff vorn und hinten [12] Höhenverstellbarer Deckel mit Reißverschlussfach [13] Haupt- und Bodenfach separat beladbar [14] Schlüsselhalter [15] Regenhülle [16] Trinksystemvorbereitung [17] Seitliche Netztaschen [18] Große Frontöffnung für leichten Zugriff [19] Elastische Einstecktasche auf der Front [20] Materialschlaufen [21] Erste-Hilfe-Fach (ohne Inhalt) [22] PFAS-freie Imprägnierung



darker blue



black



darker blue



sage green

	PYROX 45+10
Artikel-Nr.	1424
Farbe	040 black, 274 darker blue, 286 sage green
Abmessungen	73 x 30 x 17 cm
Volumen	45 l + 10 l
Gewicht	1,93 kg
Rückensystem	Frame Comfort Light
Material	100 den Honeycomb Recycled / Microrip 2.1
Material Boden	420 HD Nylon FD
UVP	239,00 €FR

NORIX 44 WOMEN

Klassischer Tourenrucksack für Frauen mit 44 Liter Volumen und verstellbarem Frame Comfort Light-Tragesystem Women. Das Tragesystem des Norix 44 Women ist an die weibliche Anatomie angepasst und ermöglicht eine große Variationsbreite bei der Einstellung der Rückenlänge, so dass der Rucksack sowohl kleinen als auch großen Frauen passt. Es bietet mit aufwendig gepolsterter Hüftgurt bei hoher Flexibilität eine sehr effiziente Lastübertragung und ist optimiert für ein Gewicht bis 15 Kilogramm. Der Norix 44 Women besitzt eine durchdachte Ausstattung und ist aus belastbaren Materialien gefertigt. Der Rucksack ist PFC/PFAS-frei imprägniert.

Der Norix 44 Women besitzt eine identische Ausstattung wie der Artikel 1387.

NORIX 44 WOMEN	
Artikel-Nr.	1388
Farbe	040 black, 037 midnight plum
Abmessungen	70 x 32 x 18 cm
Volumen	44 l
Gewicht	1,89 kg
Rückensystem	Frame Comfort Light-System Women
Material	Textreme 6.6 Recycled / T-Microrip 2.1
Material Boden	Textreme 6.6 Recycled
UVP	209,00 €



midnight plum



black



midnight plum

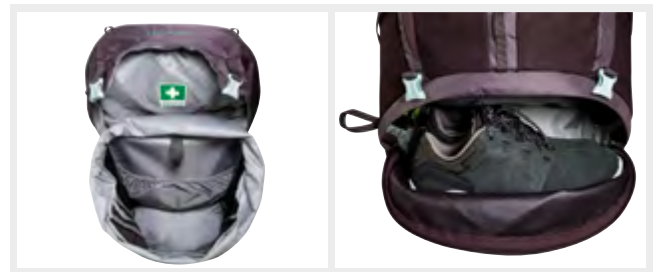

NORIX 48

Zuverlässiger Tourenrucksack mit 48 Liter Volumen und verstellbarem Frame Comfort Light-Tragesystem. Der Norix 48 bietet ein Tragesystem, das in einer großen Variationsbreite an die eigene Rückenlänge angepasst werden kann und daher auch großen Personen passt. Es ist optimiert für Lasten bis 15 Kilogramm. Die durchdachte Ausstattung des Rucksacks gewährleistet Komfort und leichte Bedienbarkeit. Der Norix 48 ist aus belastbaren Materialien gefertigt und PFC/PFAS-frei imprägniert.

Ausstattung: [1] Frame Comfort Light-Tragesystem [2] Packsack mit Schneefang [3] Abtrennung zwischen Haupt- und Bodenfach [4] Wanderstock-/ Eisaxthalterung [5] Lastkontrollriemen [6] Höhenverstellbarer Brustgurt [7] Umgelenkter Hüftgurt-Zug [8] Hüftgurt mit Reißverschlusstasche auf einer Hüftflosse [9] Seitenkompression mit feststellbarer Schnalle [10] Handgriff [11] Deckel mit Materialschlaufen [12] Deckelfach mit Schlüsselhalterung und Regenhülle [13] Trinksystemvorbereitung [14] Seitlicher Eingriff ins Hauptfach [15] Seitlich hochgezogener Boden mit umlaufenden Kompressionsriemen [16] Seitentaschen aus elastischem Material [17] Materialschlaufen auf der Front [18] Elastische Einstecktasche auf der Front [19] Erste-Hilfe-Fach (ohne Inhalt) [20] PFC/PFAS-freie Imprägnierung



navy



black



navy

NORIX 48	
Artikel-Nr.	1387
Farbe	004 navy, 040 black
Abmessungen	72 x 29 x 16 cm
Volumen	48 l
Gewicht	2,00 kg
Rückensystem	Frame Comfort Light-System
Material	Textreme 6.6 Recycled / T-Microrip 2.1
Material Boden	Textreme 6.6 Recycled
UVP	209,00 €



AKELA 35 | 45

Zuverlässiger Scout- und Pfadfinderrucksack für Jugendliche. Unser Trekkingrucksack für Teenager und zierliche Personen verfügt über Haupt- und Bodenfach sowie zwei große Reißverschlusstaschen an den Seiten. Darüber hinaus bietet er diverse Befestigungsmöglichkeiten auf der Front und dem Deckel. Das einstellbare V Comfort Vario-Tragesystem ermöglicht eine recht große Variationsbreite bei der Anpassung der Rückenlänge. Es ist für ein Gewicht bis 15 Kilogramm optimiert und lässt sich aufgrund seiner Flexibilität sehr angenehm tragen. Der Rucksack ist PFC/PFAS-frei ausgerüstet.

Ausstattung: [1] V Comfort Vario-Tragesystem [2] Unterteilung in Hauptfach und Bodenfach [3] Wanderstock-/ Eisaxthalterung [4] Lastkontrollriemen [5] Höhenverstellbarer Brustgurt [6] Gepolsterter Hüftgurt [7] Umgelenkter Hüftgurt-Zug [8] Umlaufende Bodenkompression [9] Handgriff vorn und hinten [10] Trinksystemvorbereitung [11] Komplett aufziehbares Hauptfach (Akela 35)/Deckelfach (Akela 45) [12] Seitentaschen [13] Aufgesetzte Reißverschluss-Seitentaschen [14] Offener Einschub-Kanal hinter Seitentaschen [15] Befestigungsmöglichkeit von zusätzlichen Taschen oder Zubehör seitlich [16] Kleines Reißverschlussfach innen [17] Materialschlaufen auf dem Deckel, der Front und den Seitentaschen [18] PFC/PFAS-freie Imprägnierung



35 l stone grey olive

	AKELA 35	AKELA 45
Artikel-Nr.	1443	1444
Farbe	040 black, 332 stone grey olive	040 black, 332 stone grey olive
Abmessungen	59 x 27 x 18 cm	69 x 28 x 19 cm
Volumen	35 l	45 l
Gewicht	1,40 kg	1,53 kg
Rückensystem	V Comfort Vario-System	
Material	Snow Crust / 420 HD Nylon FD	
Material Boden	420 HD Nylon FD	
UVP	189,00 €FR	189,00 €FR



35 l black



45 l black



35 l stone grey olive



45 l stone grey olive



Akela 35







HIKING.

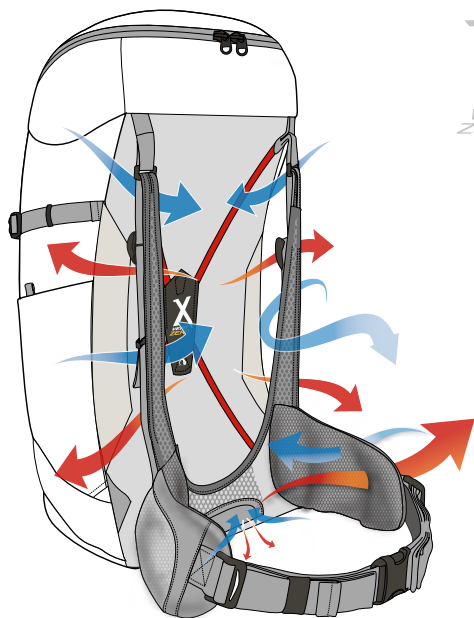

X VENT ZERO-SYSTEM | WOMEN

Maximale Kontrolle und bestmögliche Belüftung durch minimalen Kontakt mit dem Rücken. Durch seine spezielle Konstruktion sorgt das X Vent Zero-Tragesystem für etwa 60% weniger Auflagefläche auf dem Rücken als ein Netzrücken-System – mehr Belüftung geht nicht. Zwei x-förmige, offen auf dem Rücken des Packs aufliegende Fiberglasstäbe stellen in Verbindung mit Gurtbändern die tragende Verbindung zum Packsack her. Das System kann stufenlos auf- und abgespannt und somit individuell eingestellt werden. Auch eine kraftschlüssige Positionierung nah am Rücken ist möglich. Durch die konsequente Reduzierung von Materialien wird jeder Rucksack mit diesem System zum Leichtgewicht.

Das Tragesystem für Frauen besitzt an die weibliche Anatomie angepasste Schultergurte.

Rucksäcke mit X Vent Zero-System: Storm 18 Women RECCO (Art. 1538), Storm 23 Women RECCO (Art. 1539), Storm 25 RECCO (Art. 1558) Storm 30 RECCO (Art. 1559)

FRAME VENT-SYSTEM | WOMEN

Komfortable Belüftung, angenehmer Tragekomfort und einfache Handhabung.

Das leichte, belüftete Netzrücken-System bietet bei sehr guter Belüftung einen äußerst komfortablen Sitz – ohne dass es zusätzlich eingestellt werden muss. Ein flexibles Abstandsnetz, über einen filigranen, dreidimensional vorgeformten Federstahlrahmen gespannt, schmiegt sich an den Rücken und macht jede Bewegung mit. Der leichte Hüftgurt und der verstellbare Brustgurt fixieren den Rucksack zur Vermeidung von Lastwechselreaktionen.

Das Tragesystem für Frauen besitzt an die weibliche Anatomie angepasste Schultergurte.

Rucksäcke mit Frame Vent-System: Hike Pack 22 (Art. 1569), Hike Pack 27 (Art. 1571), Hike Pack 32 (Art. 1572), Hike Pack 20 Women (Art. 1568), Hike Pack 25 Women (Art. 1570), Hike Pack 30 BC (Art. 1542)

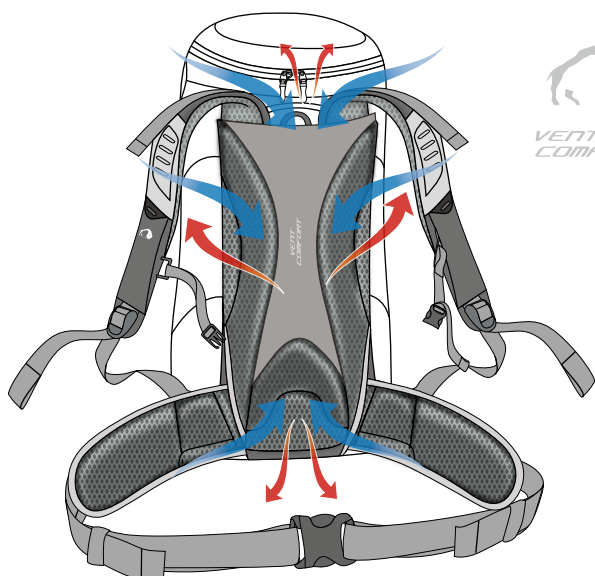
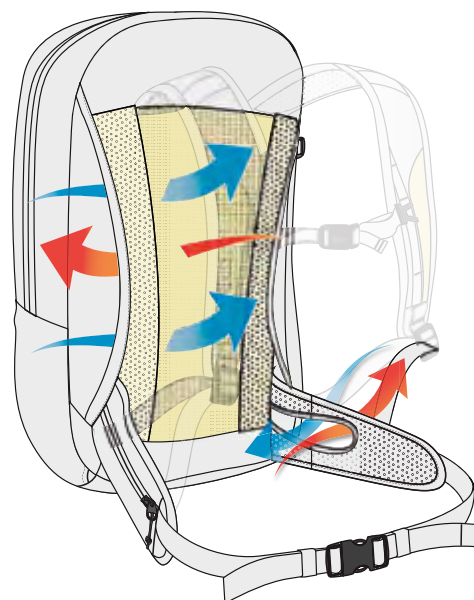

VENT COMFORT-SYSTEM | WOMEN

Gute Luftzirkulation, angenehmer Tragekomfort und optimale Lastenkontrolle.

Das Vent Comfort-Tragesystem sorgt durch einen mittigen Belüftungskanal und einen luftdurchlässigen AirMesh-Bezug gerade bei bewegungsintensiven Sportarten für eine angenehme Luftzirkulation. Zwei seitliche Schaumstoffpolster bieten bei dieser leichten Rückenkonstruktion angenehmen Tragekomfort, ihre konkave Form gewährleistet optimale Lastenkontrolle auch bei schnellen Bewegungsabläufen.

Das Tragesystem für Frauen besitzt an die weibliche Anatomie angepasste Schultergurte.

Rucksäcke mit Vent Comfort-System: Norix 24 Women (Art. 1392), Norix 27 Women (Art. 1394), Norix 31 (Art. 1393), Norix 34 (Art. 1395)

STORM 18 | 23 WOMEN RECCO

Sportiver Wanderrucksack für Frauen mit komfortorientiertem X Vent Zero-Tragesystem und RECCO®-Reflektor. Dank seines optimal belüfteten Rückensystems trägt sich der Storm Women RECCO ohne verschwitzten Rücken, selbst wenn es steil bergauf geht. Die Schultergurte sind an die weibliche Anatomie angepasst, zusammen mit der leichten Aufpolsterung im Lendenbereich und langen Hüftflossen sorgen sie für einen bequemen und festen Sitz. Der Rucksack bietet eine umfangreiche Ausstattung inklusive Wanderstockhalterung, Trinksystemvorbereitung und Regenhülle. Zudem ist er mit einem sinnvollen Sicherheitsfeature versehen: Der integrierte RECCO®-Reflektor ermöglicht Rettungsorganisationen die sichere Ortung bei der Vermisstensuche in den Bergen. Der Rucksack ist PFC/PFAS-frei ausgerüstet.

Ausstattung: [1] X Vent Zero-Tragesystem Women [2] Ausgestattet mit RECCO®-Reflektor [3] Wanderstockhalterung [4] Schneefang mit Schnürzug unter dem Deckel [5] Gepolsterte Schultergurte mit frauenspezifischem Schnitt [6] Höhenverstellbarer Brustgurt [7] Gepolsterter Hüftgurt [8] Umgelenkter Hüftgurt-Zug [9] Hüftgurt mit Reißverschluss tasche auf einer Hüftflosse [10] Seitliche Kompressionsriemen [11] Handgriff [12] Deckelfach mit Schlüsselhalterung [13] Reißverschlussfach unter dem Deckel [14] Regenhülle [15] Trinksystemvorbereitung [16] Seitentaschen aus elastischem Material [17] Materialschlaufen auf dem Deckel und der Front [18] PFC/PFAS-freie Imprägnierung

	STORM 18 WOMEN RECCO	STORM 23 WOMEN RECCO
Artikel-Nr.	1538	1539
Farbe	010 blue, 047 bordeaux red	010 blue, 047 bordeaux red
Abmessungen	48 x 22 x 13 cm	52 x 25 x 14 cm
Volumen	18 l	23 l
Gewicht	905 g	980 g
Rückensystem	X Vent Zero-System Women	
Material	100D Mini Honeycomb / 210 HD Nylon FD	
Material Boden	420 HD Nylon FD	
UVP	166,00 €FR	169,00 €FR



Zum Video



23 l bordeaux red



18 l blue



23 l blue



18 l bordeaux red



23 l bordeaux red



STORM 25 | 30 RECCO

Sportiver Wanderrucksack mit komfortorientiertem X Vent Zero-Tragesystem und RECCO®-Reflektor. Dank seines optimal belüfteten Rückensystems trägt sich der Storm RECCO ohne verschwitzten Rücken, selbst wenn es steil bergauf geht. Die leichte Aufpolsterung im Lendenbereich und lange Hüftflossen sorgen dabei für einen bequemen und festen Sitz. Der Rucksack bietet eine umfangreiche Ausstattung inklusive Wanderstockhalterung, Trinksystemvorbereitung und Regenhülle. Zudem ist er mit einem sinnvollen Sicherheitsfeature versehen: Der integrierte RECCO®-Reflektor ermöglicht Rettungsorganisationen die sichere Ortung bei der Vermisstensuche in den Bergen. Der Rucksack ist PFC/PFAS-frei ausgerüstet.

Ausstattung: [1] X Vent Zero-Tragesystem [2] Ausgestattet mit RECCO®-Reflektor [3] Wanderstockhalterung [4] Schneefang mit Schnürzug unter dem Deckel [5] Höhenverstellbarer Brustgurt [6] Gepolsterter Hüftgurt [7] Umgelenkter Hüftgurt-Zug [8] Hüftgurt mit Reißverschluss tasche auf einer Hüftflosse [9] Seitliche Kompressionsriemen [10] Handgriff [11] Deckelfach mit Schlüsselhalterung [12] Reißverschlussfach unter dem Deckel [13] Regenhülle [14] Trinksystemvorbereitung [15] Seitentaschen aus elastischem Material [16] Materialschlaufen auf dem Deckel und der Front [17] PFC/PFAS-freie Imprägnierung

	STORM 25 RECCO	STORM 30 RECCO
Artikel-Nr.	1558	1559
Farbe	040 black, 274 darker blue	040 black, 274 darker blue
Abmessungen	52 x 24 x 15 cm	57 x 26 x 15 cm
Volumen	25 l	30 l
Gewicht	1,00 kg	1,06 kg
Rückensystem	X Vent Zero-System	
Material	100D Mini Honeycomb / 210 HD Nylon FD	
Material Boden	420 HD Nylon FD	
UVP	169,00 €FR	189,00 €FR



25 l darker blue



25 l black



30 l black



25 l darker blue



30 l darker blue





HIKE PACK 20 | 25 WOMEN

Frauen-Wanderrucksack mit belüftetem Netzrücken. Der Hike Pack Women ist ein unkomplizierter Allrounder für komfortorientierte Wanderinnen. Sein leichtes Frame Vent-Rückensystem bietet einen bequemen Sitz, ohne dass es zusätzlich eingestellt werden muss. Die Schultergurte sind an die weibliche Anatomie angepasst. Für die Ausrüstung stehen neben dem Hauptfach diverse Einstecktaschen zur Verfügung. Zudem ist der Hike Pack Women mit Wanderstockhalterung, Trinksystemvorbereitung und Regenhülle ausgestattet. Der Rucksack ist PFC/PFAS-frei ausgerüstet.

Ausstattung: [1] Frame Vent-Tragesystem Women [2] Wanderstockhalterung [3] Lastkontrollriemen [4] Belüftete Schultergurte [5] Höhenverstellbarer Brustgurt [6] Hüftgurt mit Reißverschlussstasche auf einer Hüftflosse [7] Seitenkompression [8] Handgriff [9] Deckel mit Materialschlaufen [10] Deckelfach [11] Schlüsselhalter [12] Regenhülle [13] Trinksystemvorbereitung [14] Seitentaschen aus elastischem Material [15] Materialschlaufen auf der Front [16] Elastische Einstecktasche auf der Front [17] PFC/PFAS-freie Imprägnierung

	HIKE PACK 20 WOMEN	HIKE PACK 25 WOMEN
Artikel-Nr.	1568	1570
Farbe	040 black, 047 bordeaux red, 286 sage green	040 black, 047 bordeaux red, 279 elemental blue
Abmessungen	50 x 26 x 13 cm	52 x 27 x 15 cm
Volumen	20 l	25 l
Gewicht	995 g	1,04 kg
Rückensystem	Frame Vent-System Women	
Material	100 den Honeycomb Recycled / 210 HD Nylon FD	
Material Boden	210 HD Nylon FD	
UVP	149,00 €FR	159,00 €FR



Zum Video



20 l bordeaux red



20 l black



20 l bordeaux red



20 l sage green



25 l bordeaux red



25 l black



25 l elemental blue



22 l darker blue



27 l sage green



32 l darker blue



22 l sage green



27 l darker blue



32 l black



22 l black



27 l black



32 l sage green

HIKE PACK 22 | 27 | 32

Sportlicher Wanderrucksack für Tagestouren mit belüftetem Netzrücken. Der Hike Pack ist mit seinem leichten und äußerst bequemen Frame Vent-Rückensystem ein idealer Wanderpartner. Er ist mit Wanderstockhalterung, Trinksystemvorbereitung und Regenhülle ausgestattet, neben dem Hauptfach bietet er auch diverse Außentaschen für die Ausrüstung. Der Rucksack ist PFC/PFAS-frei ausgerüstet.

Ausstattung: [1] Frame Vent-Tragesystem [2] Wanderstockhalterung [3] Lastkontrollriemen [4] Belüftete Schultergurte [5] Höhenverstellbarer Brustgurt [6] Hüftgurt mit Reißverschluss tasche auf einer Hüftflosse [7] Seitenkompression [8] Handgriff [9] Deckel mit Materialschlaufen [10] Deckelfach [11] Schlüsselhalter [12] Regenhülle [13] Trinksystemvorbereitung [14] Seitentaschen aus elastischem Material [15] Materialschlaufen auf der Front [16] Elastische Einstecktasche auf der Front [17] PFC/PFAS-freie Imprägnierung

	HIKE PACK 22	HIKE PACK 27	HIKE PACK 32
Artikel-Nr.	1569	1571	1572
Farbe	040 black, 274 darker blue, 286 sage green	040 black, 274 darker blue, 286 sage green	040 black, 274 darker blue, 286 sage green
Abmessungen	50 x 27 x 15 cm	54 x 27 x 15 cm	57 x 27 x 16 cm
Volumen	22 l	27 l	32 l
Gewicht	1,00 kg	1,08 kg	1,13 kg
Rückensystem	Frame Vent-System		
Material	100 den Honeycomb Recycled / 210 HD Nylon FD		
Material Boden	210 HD Nylon FD		
UVP	149,00 €FR	189,00 €FR	166,00 €FR



NORIX 24 WOMEN

NEU

Frauen-Wanderrucksack mit Kontaktrücken-Tragesystem und 24 Liter Volumen. Der Norix 24 Women ist ideal für anspruchsvolle Touren in den Bergen, denn sein Kontaktrücken-Tragesystem bietet bei bewegungsintensiven Aktivitäten einen perfekten kraftschlüssigen Sitz. Die Schulterträger sind an die weibliche Anatomie angepasst, die Rückenpolsterung mit Belüftungskanal und luftdurchlässigem AirMesh-Bezug sorgt für eine angenehme Luftzirkulation, und der gepolsterte Hüftgurt sowie der verstellbare Brustgurt fixieren den Rucksack optimal. Auf der Rückseite befindet sich ein großer Zugriff ins Hauptfach; elastische Außenaschen, Kompressionsriemen und Materialschlaufen bieten vielseitige Verstaumöglichkeiten. Besonders praktisch auf dem Klettersteig: die Materialschlaufen an Hüft- und Schultergurt. Der Hüftgurt lässt sich, wenn nicht benötigt, abnehmen.

Der Norix 24 Women besitzt eine identische Ausstattung wie der Norix 31 Women.

nougat



nougat



midnight plum

NORIX 24 WOMEN	
Artikel-Nr.	1392
Farbe	037 midnight plum, 123 nougat
Abmessungen	57 x 25 x 14 cm
Volumen	24 l
Gewicht	1,05 kg
Rückensystem	Vent Comfort-System Women
Material	Microrip 2.1
Material Boden	210 HD Nylon FD
UVP	166,00 €FR

NORIX 31 WOMEN

NEU

Frauen-Wanderrucksack mit Kontaktrücken-Tragesystem und 31 Liter Volumen. Der Norix 31 Women ist ideal für anspruchsvolle Touren in den Bergen, denn sein Kontaktrücken-Tragesystem bietet bei bewegungsintensiven Aktivitäten einen perfekten kraftschlüssigen Sitz. Die Schulterträger sind an die weibliche Anatomie angepasst, die Rückenpolsterung mit Belüftungskanal und luftdurchlässigem AirMesh-Bezug sorgt für eine angenehme Luftzirkulation, und der gepolsterte Hüftgurt und der verstellbare Brustgurt fixieren den Rucksack optimal. Auf der Rückseite befindet sich ein großer Zugriff ins Hauptfach; elastische Außenaschen, Kompressionsriemen und Materialschlaufen bieten vielseitige Verstaumöglichkeiten. Besonders praktisch auf dem Klettersteig: die Materialschlaufen an Hüft- und Schultergurt. Der Hüftgurt lässt sich, wenn nicht benötigt, abnehmen.

Ausstattung: [1] Vent Comfort-Tragesystem Women [2] Packsack mit Schneefang [3] Wanderstockhalterung [4] Lastkontrollriemen [5] Materialschlaufe auf dem Schultergurt [6] Höhenverstellbarer Brustgurt [7] Umgelenkter Hüftgurt-Zug [8] Abnehmbarer, gepolsterter Hüftgurt mit Materialschlaufe rechts und Reißverschluss tasche links [9] Seitenkompression mit feststellbarer Schnalle [10] Handgriff [11] Deckelfach mit Schlüsselhalterung [12] Elastische Zickzack-Schnürung auf dem Deckel [13] Trinksystemvorbereitung [14] Integrierte Regen-hülle im Bodenfach [15] Seitentaschen aus elastischem Material [16] Materialschlaufen auf der Front [17] Elastische Einstecktasche auf der Front [18] Erste-Hilfe-Fach (ohne Inhalt) [19] PFC/PFAS-freie Imprägnierung [20] Helmhalterung [21] Fixiermöglichkeit am Boden [22] Große Reißverschluss-öffnung ins Hauptfach auf der Rückseite

NORIX 31 WOMEN	
Artikel-Nr.	1393
Farbe	021 titan grey, 286 sage green
Abmessungen	62 x 26 x 15 cm
Volumen	31 l
Gewicht	1,15 kg
Rückensystem	Vent Comfort-System Women
Material	Microrip 2.1
Material Boden	210 HD Nylon FD
UVP	166,00 €FR



titan grey



sage green







FUNKTIONALER WANDERRUCKSACK FÜR BERGBEGEISTERTE FRAUEN FÜR LUFTIGE HÖHEN UND GEMÜTLICHE HÜTTEN

Der **Norix 24 Women** ist der perfekte Rucksack für deine Sommer- und Winterabenteuer in den Bergen: Ob Wanderung, Klettersteig- oder Schneeschuhtour, er bietet geeignete Verstau- und Befestigungsmöglichkeiten und sitzt bei allen sportlichen Herausforderungen fest am Rücken. Besonders praktisch: der große Zugriff ins Hauptfach auf der Rückseite – Wühlen im Rucksack war gestern!





titan grey



NORIX 27

NEU

Wanderrucksack mit Kontaktrücken-Tragesystem und 27 Liter Volumen. Mit dem Vent Comfort-Tragesystem bietet der Norix 27 kraftschlüssigen Sitz und somit eine sehr gute Lastkontrolle auf anspruchsvollen Bergtouren. Die Rückenpolsterung sorgt dank Belüftungskanal und luftdurchlässigem AirMesh-Bezug für angenehme Luftzirkulation. Der Rucksack verfügt über einen großen Zugriff ins Hauptfach auf der Rückseite; elastische Front- und Seitentaschen, Deckelfach, Materialschlaufen und eine elastische Spinne auf dem Deckel bieten vielfältige Verstaue- und Befestigungsmöglichkeiten. Materialschlaufen an Schulter- und Hüftgurt sind praktisch auf Klettersteigtouren: Wenn Passagen ohne Sicherung zu bewältigen sind, sind die Karabiner des Klettersteigsets sauber aufgeräumt. Der Hüftgurt lässt sich, wenn nicht benötigt, abnehmen.

Der Norix 27 besitzt eine identische Ausstattung wie der Norix 34.



titan grey



nougat



NORIX 27	
Artikel-Nr.	1394
Farbe	021 titan grey, 123 nougat
Abmessungen	58 x 25 x 15 cm
Volumen	27 l
Gewicht	1,10 kg
Rückensystem	Vent Comfort-System
Material	Microrip 2.1
Material Boden	210 HD Nylon FD
UVP	159,00 €FR

NORIX 34

NEU

Wanderrucksack mit Kontaktrücken-Tragesystem und 34 Liter Volumen. Mit dem Vent Comfort-Tragesystem bietet der Norix 34 kraftschlüssigen Sitz und somit eine sehr gute Lastkontrolle auf anspruchsvollen Bergtouren. Die Rückenpolsterung sorgt dank Belüftungskanal und luftdurchlässigem AirMesh-Bezug für angenehme Luftzirkulation. Der Rucksack verfügt über einen großen Zugriff ins Hauptfach auf der Rückseite; elastische Front- und Seitentaschen, Deckelfach, Materialschlaufen und eine elastische Spinne auf dem Deckel bieten vielfältige Verstaue- und Befestigungsmöglichkeiten. Materialschlaufen an Schulter- und Hüftgurt sind praktisch auf Klettersteigtouren: Wenn Passagen ohne Sicherung zu bewältigen sind, sind die Karabiner des Klettersteigsets sauber aufgeräumt. Der Hüftgurt lässt sich, wenn nicht benötigt, abnehmen.

Ausstattung: [1] Vent Comfort-Tragesystem [2] Packsack mit Schneefang [3] Wanderstockhalterung [4] Lastkontrollriemen [5] Materialschlaufe auf dem Schultergurt [6] Höhenverstellbarer Brustgurt [7] Umgelenkter Hüftgurt-Zug [8] Abnehmbarer, gepolsterter Hüftgurt mit Materialschlaufe rechts und Reißverschluss tasche links [9] Seitenkompression mit feststellbarer Schnalle [10] Handgriff [11] Deckelfach mit Schlüsselhalterung [12] Elastische Zickzack-Schnürung auf dem Deckel [13] Trinksystemvorbereitung [14] Integrierte Regenhülle im Bodenfach [15] Seitentaschen aus elastischem Material [16] Materialschlaufen auf der Front [17] Elastische Einstecktasche auf der Front [18] Erste-Hilfe-Fach (ohne Inhalt) [19] PFC/PFAS-freie Imprägnierung [20] Helmhalterung [21] Fixiermöglichkeit am Boden [22] Große Reißverschlussöffnung ins Hauptfach auf der Rückseite



red earth



titan grey



red earth

NORIX 34	
Artikel-Nr.	1395
Farbe	021 titan grey, 066 red earth
Abmessungen	64 x 27 x 16 cm
Volumen	34 l
Gewicht	1,22 kg
Rückensystem	Vent Comfort-System
Material	Microrip 2.1
Material Boden	210 HD Nylon FD
UVP	189,00 €FR





BUSHCRAFT.



Zum Video

PYROX 45+10 BC

Artikel-Nr. 1419
UVB 3000



ROBUSTER TOURENRUCKSACK FÜR WALDLÄUFER
FÜR Momente ABSEITS DER WEGE

Der Pyrox **45+10 BC** ist unser speziell für Bushcraft-Fans konzipierter Tourenrucksack. Er ist aus extrem robustem CORDURA® gefertigt, und das modulare Befestigungssystem auf der Front sowie Molle an den Seiten und auf dem Hüftgurt können zur individuellen Ergänzung mit Kleintaschen oder Ausrüstung genutzt werden.

PYROX 40+10 WOMEN BC

Robuster Damen-Rucksack für Bushcraft und Trekking. Aus abriebfestem Cordura 500 den gefertigt und durch das modulare Befestigungssystem mit Zusatztaschen (z.B. den Universal Pouches, Art. 3032, 3033, 3034, 3035) oder anderer Ausrüstung ergänzbar, ist dieser Rucksack konzipiert für Wildnistouren aller Art. Sein an die weibliche Anatomie angepasstes Frame Comfort Light-Tragesystem bietet eine effiziente Lastübertragung in den Beckenbereich und ist optimiert für ein Packgewicht bis 15 Kilogramm. Die umfangreiche Ausstattung umfasst auch eine Regenhülle. Der Rucksack ist PFC/PFAS-frei ausgerüstet.

Ausstattung: [1] Frame Comfort Light-Tragesystem Women [2] Packsack mit Schneefang [3] Wanderstock-/ Eisaxthalterung [4] Gepolsterte Schultergurte mit frauenspezifischem Schnitt [5] Lastkontrollriemen [6] Höhenverstellbarer Brustgurt [7] Gepolsterter Hüftgurt [8] Umgelenkter Hüftgurt-Zug [9] Hüftgurt mit Reißverschluss tasche auf einer Hüftflosse [10] Umlaufende Bodenkompression [11] Seitenkompression [12] Handgriff vorn und hinten [13] Höhenverstellbarer Deckel mit Reißverschlussfach [14] Haupt- und Bodenfach separat beladbar [15] Schlüsselhalter [16] Regenhülle [17] Trinksystemvorbereitung [18] Seitentasche aus elastischem Material [19] Große Frontöffnung für leichten Zugriff [20] Flauschklett-Fläche (10 x 5 cm) auf der Front zum Anbringen von Patches [21] Materialschlaufen [22] Erste-Hilfe-Fach (ohne Inhalt) [23] Verwendung von recycelten Materialien [24] PFC/PFAS-freie Imprägnierung [25] Modulares Befestigungssystem auf der Front [26] Molle-System auf den Seiten und auf einer Hüftflosse

PYROX 45+10 BC

Robuster, individuell konfigurierbarer Rucksack für Bushcraft und Trekking. Der Pyrox 45+10 BC aus abriebfestem Cordura 500 den besitzt ein modulares Befestigungssystem auf der Front und ein Molle-System an den Seiten und auf einer Hüftflosse, welche die Ergänzung mit Kleintaschen (z.B. den Universal Pouches, Art. 3032, 3033, 3034, 3035) oder anderer Ausrüstung ermöglichen. Sein leichtes Frame Comfort Light-Tragesystem lässt sich in einer großen Variationsbreite stufenlos auf verschiedene Rückenlängen einstellen. Es bietet eine effiziente Lastübertragung in den Beckenbereich und ist optimiert für ein Packgewicht bis 15 Kilogramm. Der Pyrox 45+10 BC ist umfangreich ausgestattet und besitzt unter anderem eine Trinksystemvorbereitung und eine integrierte Regenhülle. Der Rucksack ist PFC/PFAS-frei ausgerüstet.

Ausstattung: [1] Frame Comfort Light-Tragesystem [2] Packsack mit Schneefang [3] Wanderstock-/ Eisaxthalterung [4] Lastkontrollriemen [5] Höhenverstellbarer Brustgurt [6] Gepolsterter Hüftgurt [7] Umgelenkter Hüftgurt-Zug [8] Hüftgurt mit Reißverschluss tasche auf einer Hüftflosse [9] Umlaufende Bodenkompression [10] Seitenkompression [11] Handgriff vorn und hinten [12] Höhenverstellbarer Deckel mit Reißverschlussfach [13] Haupt- und Bodenfach separat beladbar [14] Schlüsselhalter [15] Regenhülle [16] Trinksystemvorbereitung [17] Seitentasche aus elastischem Material [18] Große Frontöffnung für leichten Zugriff [19] Flauschklett-Fläche (10 x 5 cm) auf der Front zum Anbringen von Patches [20] Materialschlaufen [21] Erste-Hilfe-Fach (ohne Inhalt) [22] Verwendung von recycelten Materialien [23] PFC/PFAS-freie Imprägnierung [24] Modulares Befestigungssystem auf der Front [25] Molle-System auf den Seiten und auf einer Hüftflosse

	PYROX 40+10 WOMEN BC	PYROX 45+10 BC
Artikel-Nr.	1418	1419
Farbe	332 stone grey olive, 040 black	
Abmessungen	70 x 29 x 16 cm	73 x 29 x 17 cm
Volumen	40 l + 10 l	45 l + 10 l
Gewicht	2,25 kg	2,38 kg
Rückensystem	Frame Comfort Light-System Women	Frame Comfort Light-System
Material	CORDURA® 500 den / Tex Cover Recycled	
Material Boden	CORDURA® 500 den	
UVP	299,00 €FR	309,00 €FR



EDC PACK 30 BC

Robuster Tagesrucksack für Bushcraft und täglichen Gebrauch (Everyday Carry) mit individuellen Erweiterungsmöglichkeiten. Der EDC Pack 30 BC ist aus äußerst strapazierfähigem Cordura gefertigt, besitzt eine umfangreiche Ausstattung und kann durch das modulare Befestigungssystem auf der Front und an den Seiten mit Zusatztaschen oder anderer Ausrüstung ergänzt werden (z.B. Universal Pouch, Art. 3032, 3033, 3034, 3035; Thermo Bottle Cover BC, Art. 3299, 3300). Im Hauptfach, das sich zum leichten Beladen komplett aufziehen lässt, bieten Klettflächen die Möglichkeit, Kleintaschen anzubringen und so die Ausrüstung übersichtlich zu organisieren. Hierzu steht z.B. das EDC Organisation Set, Art. 2015, zur Verfügung. Der Hüftgurt mit Reißverschluss tasche und Materialschlaufen lässt sich abnehmen und als Ausrüstungsgürtel verwenden. Der EDC Pack 30 BC besitzt ein verstellbares Tragesystem, um ihn an unterschiedliche Rückenlängen anpassen zu können. Zum Anbringen von Patches befindet sich auf der Front des Rucksacks eine Flauschklett-Fläche mit den Maßen 10 x 5 cm. Der Rucksack ist PFC/PFAS-frei ausgerüstet.

Ausstattung: [1] Vent Comfort Vario-Tragesystem [2] Lastkontrollriemen für kraftschlüssiges Tragen [3] Höhenverstellbarer Brustgurt [4] Umgelenkter Hüftgurt-Zug [5] Abnehmbarer, gepolsterter Hüftgurt mit Molle-kompatiblen Materialschlaufen und Reißverschlusstasche [6] Handgriff [7] Netztasche unter dem Deckel [8] Netz-Reißverschlusstasche, elastische Materialschlaufen und Einsteckfächer im Deckelfach [9] Seitentaschen aus elastischem Material [10] Flache Reißverschluss-Fronttasche [11] Materialschlaufen auf der Front [12] Große Einstecktasche mit seitlichem Reißverschluss auf der Front [13] Flauschklett-Fläche (10 x 5 cm) auf der Front zum Anbringen von Patches [14] Vorbereitung für die Befestigung des Notebook Sleeve (Art. 2016) [15] Materialschlaufen auf dem Deckel [16] PFC/PFAS-freie Imprägnierung [17] Modulares Befestigungssystem auf der Front [18] Laser-cut-Molle seitlich [19] Große Klett- und Molle-Klettflächen innen



Zum Video



stone grey olive



black

	EDC PACK 30 BC
Artikel-Nr.	1417
Farbe	040 black, 332 stone grey olive
Abmessungen	60 x 30 x 20 cm
Volumen	30 l
Gewicht	1,79 kg
Rückensystem	Vent Comfort Vario-System
Material	CORDURA® 500 den / 420 HD Nylon FD
Material Boden	CORDURA® 500 den
UVP	229,00 €FR

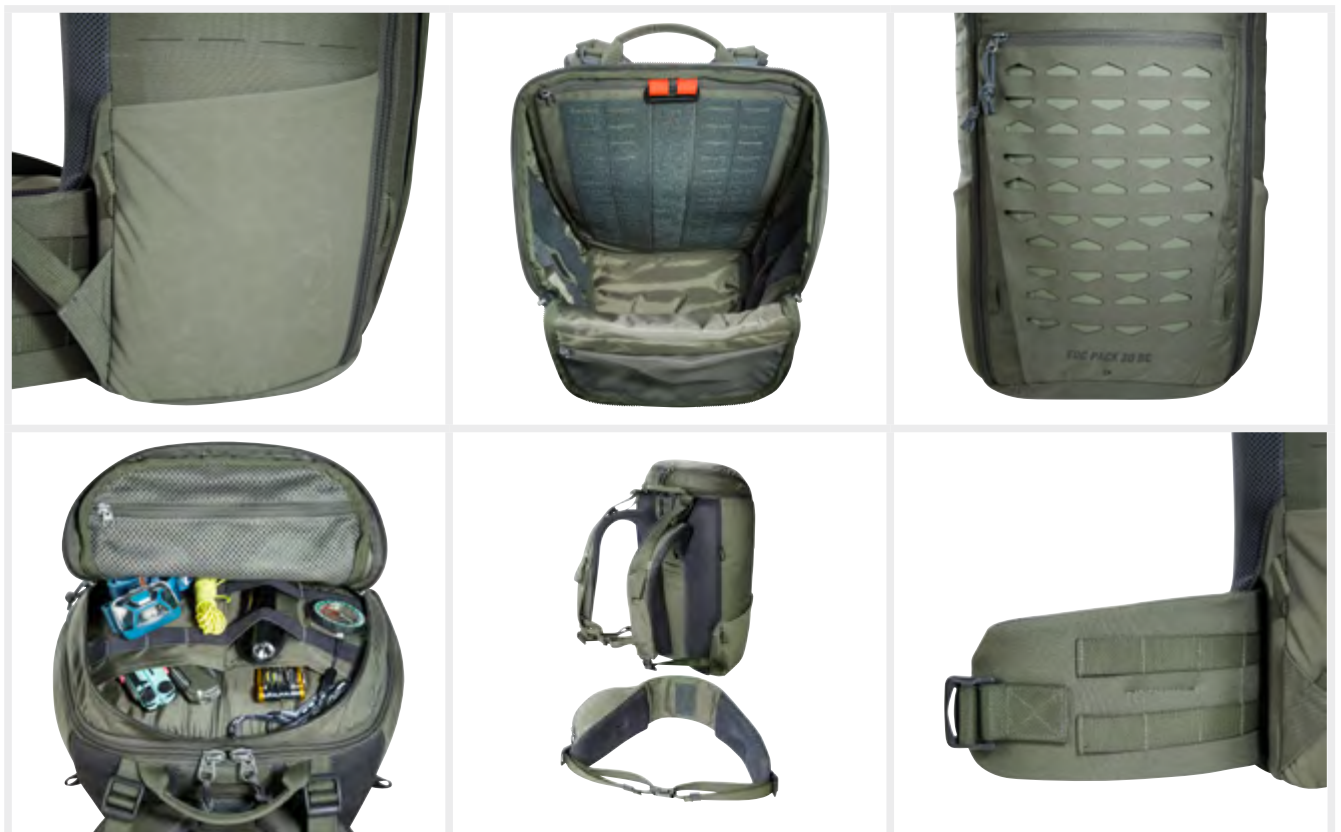

EDC ORGANISATION SET

Taschen- und Riemen-set zur individuellen Organisation, zum Beispiel im EDC Pack 30 BC von Tatonka. Die quaderförmigen Kleintaschen und die Riemen können an den Klettflächen im Innern des Rucksacks angebracht werden und sorgen für Ordnung und Übersichtlichkeit. PFC/PFAS-frei ausgerüstet.

Ausstattung: [1] Verstellbare Riemen mit Hakenklett-Befestigung [2] PFC/PFAS-freie Imprägnierung [3] 2 gepolsterte Reißverschluss-taschen in den Größen 14 x 12,5 x 9 cm und 14 x 17,5 x 9 cm [4] 2 Reißverschluss Netz-taschen in den Größen 14 x 12,5 x 9 cm und 14 x 17,5 x 9 cm [5] Taschen mit Hakenklett-Rückseite [6] Set bestehend aus 4 Taschen und 2 Befestigungsriemen zur individuellen Organisation, z.B. im EDC Pack 30 BC (Art. 1417)



EDC ORGANISATION SET	
Artikel-Nr.	2015
Farbe	040 black
Gewicht	315 g
Material	Microrip 2.1
UVP	59,00 €FR



NOTEBOOK SLEEVE

Gepolsterte Laptop-Hülle, passend für 15-Zoll-Laptops. Das Notebook Sleeve ist auf der Front mit einem zusätzlichen, gepolsterten Fach für kleine Tablets versehen. Ideal als Zubehör für den EDC Pack 30 BC (Art. 1417) von Tatonka. PFC/PFAS-frei ausgerüstet.

Ausstattung: [1] D-Ringe zur optionalen Befestigung eines Trageriemens (Riemen nicht im Lieferumfang) [2] Rundum gepolstert [3] Klettverschluss [4] Verwendung von recycelten Materialien [5] PFC/PFAS-freie Imprägnierung [6] Gepolstertes Touchpad-Fach [7] Kann in Rucksäcke mit Flauschklett-Rückseiten eingeklettet werden



NOTEBOOK SLEEVE	
Artikel-Nr.	2016
Farbe	040 black
Abmessungen	39 x 27 x 4 cm
Gewicht	235 g
Material	Textreme 6.6 Recycled / Microrip 2.1
UVP	39,00 €FR



HIKE PACK 25 WOMEN BC

Robuster Wanderrucksack für Frauen mit belüftetem Netzrücken und modularem Befestigungssystem. Der Hike Pack 25 Women BC ist aus robustem Cordura gefertigt und kann durch das modulare Befestigungssystem mit Zusatztaschen ergänzt werden. Sein belüftetes Tragesystem mit den an den weiblichen Körperbau angepassten Schultergurten bietet insbesondere bei intensiver Bewegung sehr angenehme Trageeigenschaften. Der Rucksack ist PFC/PFAS-frei ausgerüstet.

Ausstattung: [1] Frame Vent-Tragesystem Women [2] Wanderstockhalterung [3] Lastkontrollriemen [4] Gepolsterte Schultergurte [5] Höhenverstellbarer Brustgurt [6] Hüftgurt mit Reißverschluss tasche auf einer Hüftflosse [7] Umlaufende Bodenkompression [8] Seitenkompression [9] Handgriff [10] Deckel mit Materialschlaufen [11] Deckelfach [12] 1 Reißverschlussfach unter dem Deckel [13] Elastische Zickzack-Schnürung auf dem Deckel [14] Schlüsselhalter [15] Regenhülle [16] Trinksystemvorbereitung [17] Seitentaschen aus elastischem Material [18] Reißverschluss-Fronttasche [19] Materialschlaufen auf der Front [20] Flauschklett-Fläche (10 x 5 cm) auf der Front zum Anbringen von Patches [21] PFC/PFAS-freie Imprägnierung [22] Modulares Befestigungssystem auf der Front [23] Molle-System auf den Seiten und auf einer Hüftflosse

HIKE PACK 30 BC

Robuster Wanderrucksack mit belüftetem Netzrücken und modularem Befestigungssystem. Der Hike Pack 30 BC bietet durch sein leichtes, belüftetes Tragesystem äußerst angenehme Trageeigenschaften, insbesondere bei intensiver Bewegung. Der Rucksack ist aus robustem Cordura gefertigt, das modulare, Molle-kompatible Befestigungssystem auf der Front, an den Seiten und auf einer Hüftflosse ermöglicht die Befestigung zusätzlicher Taschen oder anderer Ausrüstung. Der Rucksack ist PFC/PFAS-frei ausgerüstet.

Ausstattung: [1] Frame Vent-Tragesystem [2] Wanderstockhalterung [3] Lastkontrollriemen [4] Gepolsterte Schultergurte [5] Höhenverstellbarer Brustgurt [6] Hüftgurt mit Reißverschluss tasche auf einer Hüftflosse [7] Umlaufende Bodenkompression [8] Seitenkompression [9] Handgriff [10] Deckel mit Materialschlaufen [11] Deckelfach [12] 1 Reißverschlussfach unter dem Deckel [13] Elastische Zickzack-Schnürung auf dem Deckel [14] Schlüsselhalter [15] Regenhülle [16] Trinksystemvorbereitung [17] Seitentaschen aus elastischem Material [18] Reißverschluss-Fronttasche [19] Materialschlaufen auf der Front [20] Flauschklett-Fläche (10 x 5 cm) auf der Front zum Anbringen von Patches [21] PFC/PFAS-freie Imprägnierung [22] Modulares Befestigungssystem auf der Front [23] Molle-System auf den Seiten und auf einer Hüftflosse

	HIKE PACK 25 WOMEN BC	HIKE PACK 30 BC
Artikel-Nr.	1567	1542
Farbe	332 stone grey olive	
Abmessungen	52 x 27 x 15 cm	57 x 27 x 16 cm
Volumen	25 l	30 l
Gewicht	1,32 kg	1,65 kg
Rückensystem	Frame Vent-System Women	Frame Vent-System
Material	CORDURA® 500 den / 420 HD Nylon FD	
Material Boden	CORDURA® 500 den	
UVP	189,00 €FR	209,00 €FR



Zum Video



UNIVERSAL POUCH

Robuste Zubehörtasche für das modulare Befestigungssystem der Bushcraft-Rucksäcke von Tatonka oder der Fahrradricksäcke Bike Backpack MTB 14/28 sowie der Bike Hip Bag MTB 5. Verwendbar auch auf Molle-Systemen.

Ausstattung: [1] Klettfläche auf der Front (Flausch) [2] Diverse Einsteckfächer, Netz- und Reißverschlussaschen innen [3] Herausnehmbarer Signal-Patch [4] Verschiedene Elasticschlaufen zum Befestigen von Werkzeugen, Erste-Hilfe-Ausrüstung u. ä. [5] PFC/PFAS-freie Imprägnierung [6] Modulare Befestigungsschlaufen, verwendbar auch auf Molle-Systemen [7] Aufklappbar mit komplett umlaufendem Reißverschluss



	UNIVERSAL POUCH 20 X 10	UNIVERSAL POUCH 14 X 14	UNIVERSAL POUCH 20 X 14	UNIVERSAL POUCH 14 X 24
Artikel-Nr.	3032	3033	3034	3035
Farbe	040 black, 332 stone grey olive			
Abmessungen	20 x 10 x 5 cm	14 x 14 x 6 cm	20 x 14 x 5 cm	14 x 24 x 5 cm
Gewicht	120 g	125 g	150 g	195 g
Material	CORDURA® 500 den			
UVP	29,00 €FR	29,00 €FR	30,00 €FR	39,00 €FR



20 x 10

14 x 14

20 x 14

14 x 24

– Signal-Patch herausnehmbar –

KNIFE POUCH LOCK BC

NEU

Abschließbare Messertasche mit den Maßen 26 x 14 x 4 cm. Die Tasche lässt sich durch einen Rundumreißverschluss aufklappen. Sie ist konzipiert für ein typisches Bushcraft-Set, bestehend aus Messer mit feststehender Klinge (max. 12 cm Klingenlänge), Taschenmesser, Multitool, Paracord, Feuerstarter und Schärfhilfe. Zusatzinformation (ohne Gewähr): Die Tasche unterstützt den rechtskonformen Transport von Taschenmessern sowie Multitools, auch in Bereichen, in denen für diese Werkzeuge ein Führverbot gilt (beispielsweise im öffentlichen Personenverkehr, bei öffentlichen Veranstaltungen oder in lokalen Verbotszonen). Voraussetzung dafür ist, dass sich das jeweilige Messer in der Tasche befindet und diese mit einem Schloss, einem Kabelbinder o.ä. gegen Öffnen gesichert ist. Im besten Fall ist die Messertasche darüber hinaus in einer weiteren Tasche / im Rucksack verstaut.

Ausstattung: [1] Abschließbare Reißverschlusschieber [2] Verstärkte Polsterung der Seitenflächen [3] Reißverschluss-Netztasche [4] Klettfläche auf der Front (Flausch) [5] Flache Einstecktaschen [6] Materialschlaufen [7] Aufklappbar mit komplett umlaufendem Reißverschluss [8] PFC/PFAS-freie Imprägnierung



KNIFE POUCH LOCK BC

Artikel-Nr.	3279
Farbe	040 black, 332 stone grey online
Abmessungen	26 x 14 x 4 cm
Gewicht	160 g
Material	CORDURA® 500 den
UVP	29,00 €FR



- ohne Inhalt -



black



stone grey olive



YUKON 60+10 WOMEN BC

NEU



stone grey olive



Individuell konfigurierbarer Damen-Trekkingrucksack aus robustem Cordura-Material. Der Yukon 60+10 Women BC ergänzt Tatonkas Bushcraft-Kollektion um einen großvolumigen Damen-Rucksack für ausgedehnte Wildnis-Touren. Sein leistungsfähiges Tragesystem ist für ein Gewicht bis 25 Kilogramm optimiert und für beste Trageigenschaften an die weibliche Anatomie angepasst. Das modulare, Molle-kompatible Befestigungssystem auf der Front und das Molle-System an den Seiten und auf einer Hüftflosse ermöglichen die Ergänzung mit Zusatztaschen oder anderer Ausrüstung aus dem Bushcraft-Sortiment von Tatonka. Der Deckel des Rucksacks lässt sich abnehmen und als Fronttasche in die Schultergurte einhängen oder auch separat als Umhängetasche nutzen. Eine olivfarbene Regenhülle gehört zur Ausstattung.

Ausstattung: [1] V2-Tragesystem Women / V2-Tragesystem [2] Schneefang mit zwei Schnürzügen unter dem Deckel [3] Abtrennung zwischen Haupt- und Bodenfach [4] Lastkontrollriemen [5] Gepolsterte Schultergurte [6] Höhenverstellbarer Brustgurt, in zwei Positionen fixierbar [7] Umgelenkter Hüftgurt-Zug [8] Hüftgurt mit Reißverschluss tasche auf einer Hüftflosse [9] Seitliche Kompressionsriemen [10] Handgriff vorn und hinten [11] Stabiler Nr.10-Reißverschluss [12] Abschließbare Reißverschlusschieber [13] Abnehmbarer Deckel, der mit SR-Schließen an den Schultergurten fixiert und somit als Fronttasche genutzt werden kann [14] Gurtband-Fixierung über dem Schneefang [15] Abnehmbarer Deckel separat als Tasche nutzbar (Deckelfixierung = Tragegurt) [16] Deckel mit Schlüsselhalterung und Einsteckfach [17] Elastische Zickzack-Schnürung auf dem Deckel [18] Trinksystemvorbereitung [19] Integrierte Regenhülle im Bodenfach [20] Seitlich hochgezogener Boden mit umlaufenden Kompressionsriemen [21] Doppelter Boden [22] Seitentaschen aus elastischem Material [23] Materialschlaufen auf der Front [24] Große Frontöffnung [25] Voluminöse Reißverschluss-Fronttasche [26] Flauschklett-Fläche (10 x 5 cm) auf der Front zum Anbringen von Patches [27] Erste-Hilfe-Fach (ohne Inhalt) [28] PFC/PFAS-freie Imprägnierung [29] Modulares Befestigungssystem auf der Front [30] Molle-System auf den Seiten und auf einer Hüftflosse

	YUKON 60+10 WOMEN BC
Artikel-Nr.	1328
Farbe	332 stone grey olive
Abmessungen	77 x 31 x 24 cm
Volumen	60 l + 10 l
Gewicht	2,97 kg
Rückensystem	V2-System Women
Material	CORDURA® 500 den / 420 HD Nylon FD
Material Boden	CORDURA® 500 den
UVP	399,00 €FR



YUKON 70+10 BC

Individuell konfigurierbarer Trekkingrucksack aus robustem Cordura-Material. Der Yukon 70+10 BC ergänzt Tatonkas Bushcraft-Kollektion um einen großvolumigen Trekkingrucksack, dessen leistungsfähiges V2-Tragesystem für ein Gewicht bis 25 Kilogramm optimiert ist. Das modulare, Molle-kompatible Befestigungssystem auf der Front und das Molle-System an den Seiten und auf einer Hüftflosse ermöglichen die Ergänzung mit Zusatztaschen oder anderer Ausrüstung aus dem Bushcraft-Sortiment von Tatonka. Der Deckel des Rucksacks lässt sich abnehmen und als Fronttasche in die Schultergurte einhängen oder auch separat als Umhängetasche nutzen. Zu der umfangreichen Ausstattung gehört auch eine Trinksystemvorbereitung und eine olivfarbene Regenhülle. Der Yukon 70+10 BC ist PFC/PFAS-frei imprägniert.

Der Yukon 70+10 BC besitzt eine identische Ausstattung wie Artikel 1328.

	YUKON X1 65+10 WOMEN
Artikel-Nr.	1330
Farbe	332 stone grey olive
Abmessungen	78 x 33 x 24 cm
Volumen	70 l + 10 l
Gewicht	3,05 kg
Rückensystem	V2-System
Material	CORDURA® 500 den / 420 HD Nylon FD
Material Boden	CORDURA® 500 den
UVP	390,00 €FR



Zum Video

stone grey olive



HIP & BAR POUCH BC

Hüfttasche aus robustem Cordura, auch als Fahrrad-Lenkertasche nutzbar. Die Hip & Bar Pouch BC bietet eine praktische Aufteilung und ist zum bequemen Tragen auf der Rückseite gepolstert. Einstellbare Gurtbänder mit Steckschließe auf der Ober- und Unterseite der Tasche ermöglichen die einfache Befestigung am Fahrradlenker, der Hüftgurt wird dann hinter dem Polster auf der Rückseite verstaut. Die Tasche ist PFC/PFAS-frei ausgerüstet.

Ausstattung: [1] Verstaubarer Hüftgurt [2] Separat als Hüft- oder Bauchtasche verwendbar [3] Großes Reißverschlussfach [4] 1 Reißverschlussfach auf der Vorderseite [5] Schlüsselhalter im Hauptfach [6] Materialschlaufen auf der Front [7] Flauschklett-Fläche (10 x 5 cm) auf der Front zum Anbringen von Patches [8] Einsteckfach im vorderen Hauptfach [9] Innentasche aus Netzmaterial mit Reißverschluss [10] Flach gepolstert mit belüftetem Mesh [11] Universelle Fixierungsmöglichkeit [12] Elastische Fixiermöglichkeiten innen [13] PFC/PFAS-freie Imprägnierung [14] Modulares Befestigungssystem auf dem Hüftgurt [15] Einfache Bedienbarkeit

HIP & BAR POUCH BC	
Artikel-Nr.	1339
Farbe	040 black, 332 stone grey olive
Abmessungen	24 x 16 x 7,5 cm
Volumen	3 l
Gewicht	310 g
Material	CORDURA® 500 den
UVP	49,00 €FR



stone grey olive



black



CAPTURE POUCH WP BC

Wasserdichte, gepolsterte Tasche mit Rollverschluss – perfekt für Kamera, Fernglas oder elektronisches Equipment. Die Capture Pouch WP BC kann am Gürtel oder als Umhängetasche getragen werden, und die modularen Befestigungsschlaufen auf der Rückseite ermöglichen die Befestigung auf den Bushcraft-Rucksäcken von Tatonka. Die Tasche ist PFC/PFAS-frei ausgerüstet.

Ausstattung: [1] Abnehmbarer, längenverstellbarer Tragegurt [2] Flach gepolstertes Hauptfach – herausnehmbar [3] Wasserdichter Rollverschluss [4] PFC/PFAS-freie Imprägnierung [5] Wasserdicht getapte Nähte [6] Modulare Befestigungsschlaufen, verwendbar auch auf Molle-Systemen [7] Individuell verstellbares, gepolstertes Abtrennelement [8] Material und versiegelte Nähte wasserdicht bis 10.000 mm [9] Gurtbandsystem zur Aufnahme von zusätzlicher Ausrüstung

CAPTURE POUCH WP BC	
Artikel-Nr.	1416
Farbe	040 black
Abmessungen	20 x 21 x 10,5 cm
Volumen	5 l
Gewicht	260 g
Material	CORDURA® 500 den / 210 HD Nylon FD
UVP	66,00 €FR





stone grey olive



black

SIDE POCKET 4L BC

Robuste Seiten- oder Fronttasche für das modulare Befestigungssystem der großen Bushcraft-Rucksäcke von Tatonka. Die Side Pocket 4l BC besitzt die Maße 28 x 19,5 x 8 cm. Sie ist PFC/PFAS-frei ausgerüstet. Die Tasche ist auch auf Molle-Systemen verwendbar.

Ausstattung: [1] D-Ringe zur optionalen Befestigung eines Trageriemens (Riemen nicht im Lieferumfang) [2] Materialschlaufen auf der Front [3] Flauschklett-Fläche (10 x 5 cm) auf der Front zum Anbringen von Patches [4] Netzeinstecktasche innen [5] Herausnehmbarer Signal-Patch [6] PFC/PFAS-freie Imprägnierung [7] Modulares Befestigungssystem auf der Front [8] Modulare Befestigungsschlaufen, verwendbar auch auf Molle-Systemen

SIDE POCKET 4L BC	
Artikel-Nr.	3301
Farbe	040 black, 332 stone grey olive
Abmessungen	28 x 19,5 x 8 cm
Volumen	4 l
Gewicht	175 g
Material	CORDURA® 500 den
UVP	38,00 €FR



SIDE POCKET 8L BC

Robuste Seiten- oder Fronttasche für das modulare Befestigungssystem der großen Bushcraft-Rucksäcke von Tatonka. Die Side Pocket 8l BC besitzt die Maße 40 x 20 x 10 cm. Sie ist PFC/PFAS-frei ausgerüstet. Die Tasche ist auch auf Molle-Systemen verwendbar.

Ausstattung: [1] D-Ringe zur optionalen Befestigung eines Trageriemens (Riemen nicht im Lieferumfang) [2] Materialschlaufen auf der Front [3] Flauschklett-Fläche (10 x 5 cm) auf der Front zum Anbringen von Patches [4] Netzeinstecktasche innen [5] Herausnehmbarer Signal-Patch [6] PFC/PFAS-freie Imprägnierung [7] Modulares Befestigungssystem auf der Front [8] Modulare Befestigungsschlaufen, verwendbar auch auf Molle-Systemen

SIDE POCKET 8L BC	
Artikel-Nr.	3302
Farbe	040 black, 332 stone grey olive
Abmessungen	40 x 20 x 10 cm
Volumen	8 l
Gewicht	260 g
Material	CORDURA® 500 den
UVP	48,00 €FR



stone grey olive



black



TOOL POUCH BC

Kleintasche für Multifunktionswerkzeuge. Durch die Verarbeitung von CORDURA® ist die Tool Pouch BC extrem robust. Sie ist auf der Rückseite mit Molle-kompatiblen Befestigungsschlaufen versehen und lässt sich auch am Gürtel tragen. Durch die flache Push-Release-Schnalle ist die Tasche sicher verschließbar. Erhältlich in den Größen S, M und L. PFC/PFAS-frei ausgerüstet.

Ausstattung: [1] PFC/PFAS-freie Imprägnierung [2] Modulare Befestigungsschlaufen, verwendbar auch auf Molle-Systemen [3] Leicht bedienbare Steck-schließe

	TOOL POUCH S BC	TOOL POUCH M BC	TOOL POUCH L BC
Artikel-Nr.	2890	2891	2892
Farbe	040 black, 332 stone grey olive		
Abmessungen	10 x 4 x 2 cm	11,5 x 5 x 2 cm	12 x 7 x 2,5 cm
Gewicht	20 g	25 g	30 g
Material	CORDURA® 500 den		
UVP	10,00 €FR	12,00 €FR	13,00 €FR



S

M

L

stone grey olive



L

black



S

black

M

STRETCHBELT 38 BC

Elastischer Hosengürtel mit patentierter Quick-Release-Schließe aus Metall. Einfach zu bedienende Längenverstellung durch Klemmverschluss.

Ausstattung: [1] Längenverstellbar [2] Elastisches Gurtband [3] Patentierte Gürtelschnalle (EU-Patent) [4] PFC/PFAS-frei

	STRETCHBELT 38 BC
Artikel-Nr.	2868
Farbe	040 black, 332 stone grey olive
Abmessungen	105 x 3,8 cm
Gewicht	145 g
Material	Spandex Webbing
UVP	23,00 €FR



black



stone grey olive

GAITER 500 CORDURA BC

Lange Gamaschen aus besonders robustem Cordura für zuverlässigen Schutz vor Nässe und Schmutz. PFC/PFAS-frei ausgerüstet.

Ausstattung: [1] 2 Größen [2] Größe M: Höhe 42 cm, Umfang 40/42 cm, 220 g // Größe L: Höhe 47 cm, Umfang 41/46 cm, 240 g [3] Schnürzug mit Kordelstopper [4] Einstellbare Hypalon-Schuhschlaufe [5] Fixierungshaken für Schnürsenkel [6] PFC/PFAS-freie Imprägnierung

	GAITER 500 CORDURA BC
Artikel-Nr.	2745
Farbe	332 stone grey olive
Abmessungen	H: 42 cm / 47 cm
Gewicht	220 g / 240 g
Material	CORDURA® 500 den
UVP	49,00 €FR



THERMO BOTTLE COVER 0,6 | 1L BC

Isolierhülle für eine Trinkflasche. Konzipiert für das modulare Befestigungssystem der Bushcraft-Rucksäcke von Tatonka und auch auf Molle-Systemen verwendbar. Durch die Kaschierung der Polsterung mit Aluminiumfolie ergibt sich eine sehr gute Isolierung. PFC/PFAS-frei ausgerüstet.

Ausstattung: [1] Materialschlaufen am Boden [2] Materialschlaufen auf der Front [3] Schnürzug mit Kordelstopper [4] PFC/PFAS-freie Imprägnierung [5] Modulare Befestigungsschlaufen, verwendbar auch auf Molle-Systemen [6] Isolierung mit aluminiumkaschiertem PE-Schaum

	THERMO BOTTLE COVER 0,6L BC	THERMO BOTTLE COVER 1L BC
Artikel-Nr.	3299	3300
Farbe	332 stone grey olive	
Abmessungen	27 x 9 x 9 cm	31 x 10 x 10 cm
Volumen	0,6 l	1 l
Gewicht	90 g	115 g
Material	CORDURA® 500 den	
UVP	29,00 €FR	28,00 €FR

CORDURA
Advanced Fabrics



0,6L

1L

BOTTLE POUCH 1L BC

NEU

CORDURA
Advanced Fabrics

Robuste Isolierhülle für Trinkflaschen mit Fronttasche und Tragegurt. Die Bottle Pouch 1l BC bietet eine flache Fronttasche mit Organizer und Materialschlaufen am Boden, an denen Ausrüstung (z.B. Regenjacke, Tarp etc.) befestigt werden kann. Molle-kompatible Materialschlaufen auf der Außenseite ermöglichen die Befestigung an den Bushcraft-Rucksäcken von Tatonka.

Ausstattung: [1] Abnehmbarer, längenverstellbarer Tragegurt [2] Reißverschlussfach unter dem Deckel [3] Deckel mit Reißverschluss [4] Materialschlaufen am Boden [5] Materialschlaufen auf der Front [6] Organizer in der Fronttasche [7] Fronttasche mit Reißverschluss [8] PFC/PFAS-freie Imprägnierung [9] Modulare Befestigungsschlaufen, verwendbar auch auf MOLLE-Systemen [10] Isolierung mit aluminiumkaschiertem PE-Schaum

	BOTTLE POUCH 1L BC
Artikel-Nr.	3298
Farbe	040 black, 332 stone grey olive
Abmessungen	24 x 12 x 12 cm
Volumen	2 l
Gewicht	236 g
Material	CORDURA® 500 den
UVP	29,00 €FR

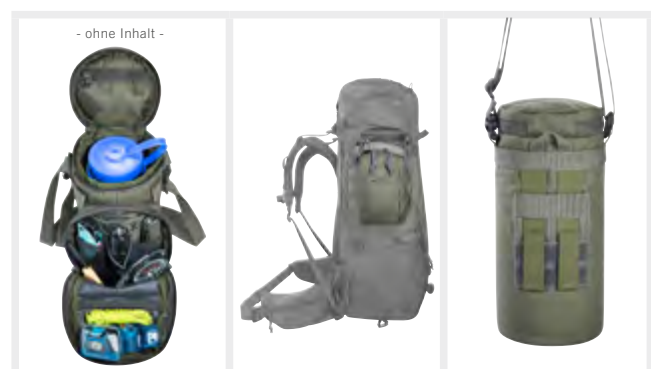

- ohne Inhalt -



black

stone grey olive

LASTENKRAXE

Kombination aus Alurahmen und V2-Tragesystem. Die aus einem geschweißten Aluminiumgestell bestehende Lastenkraxe bietet den nötigen Tragekomfort für schweres Gepäck. Mit einer Traglast bis 50 kg ist sie vielseitig einsetzbar. Als Ladefläche dient ein 25 cm tiefer Ausleger. Die Rohre des Hauptrahmens besitzen einen Durchmesser von 24 mm, die des Quergestells 20 mm. Mit insgesamt vier Querverstrebungen im Hauptrahmen ist Stabilität garantiert. Gut gepolstert als Schutz gegen Druckstellen sind der versteifte Hüftgurt und die Tragegurte. Sicheren Stand – selbst in unebenem Gelände – ermöglicht ein Standfuß, der auch zusätzliche Befestigungsmöglichkeiten bietet.

Ausstattung: [1] V2-Tragesystem [2] Umgelenkter Hüftgurt-Zug [3] Gepolsterter Ledergriff [4] Standfuß [5] Rahmen-Traglast bis 50 kg [6] 25 cm tiefer Ausleger [7] Durchmesser Hauptrahmenrohre: 24 mm [8] 4 Querverstrebungen [9] PFC/PFAS-freie Imprägnierung

	LASTENKRAXE
Artikel-Nr.	1130
Farbe	040 black, 331 olive
Abmessungen	78 x 35 x 28 cm
Gewicht	2,7 kg
Rückensystem	V2-System
Material	420 HD Nylon FD / Aluminiumrahmen
Material Boden	420 HD Nylon FD
UVP	250,00 €FR



black



olive

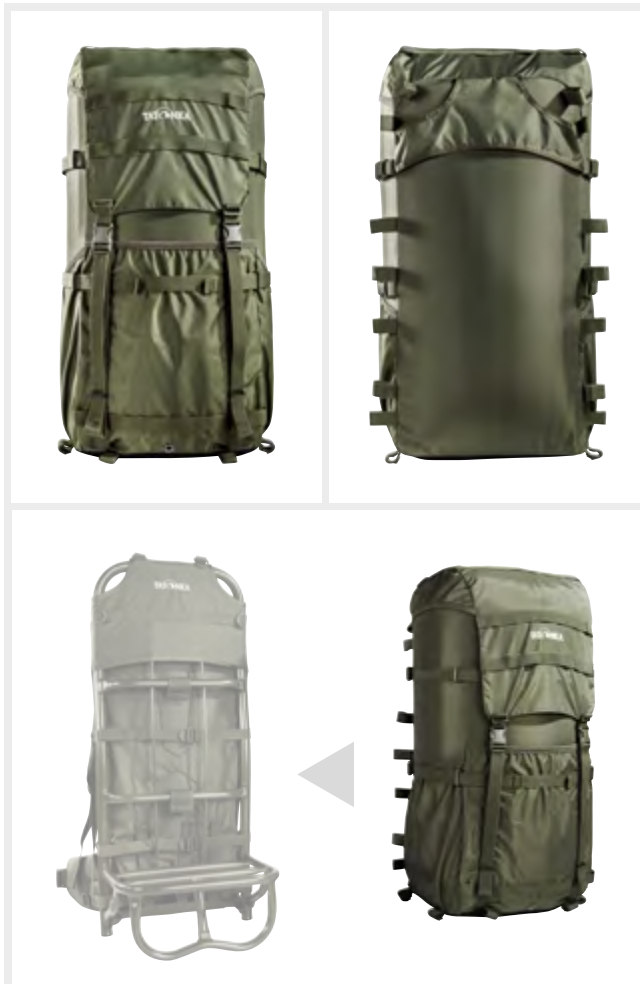

PACKSACK 2 LASTENKRAXE

Packsack mit 80 Liter Volumen für die Tatonka-Lastenkraxe. Der robuste Packsack verwandelt die Lastenkraxe in einen Rucksack mit Tragegestell. Ausgestattet ist er mit komplett umlaufenden Kompressionsriemen, großen Einstecktaschen auf der Front und an den Seiten sowie Materialschlaufen auf Front und Deckel. Der Boden des Packsacks ist aus abriebfestem CORDURA® gefertigt. Der Packsack ist PFC/PFAS-frei ausgerüstet.

Ausstattung: [1] Schneefang mit zwei Schnürzügen unter dem Deckel [2] 2 durchgehende, verstellbare Kompressionsriemen [3] Boden aus robustem Cordura-Material [4] Materialschlaufen auf dem Deckel und der Front [5] PFC/PFAS-freie Imprägnierung [6] Sehr große voluminöse Einschubtaschen jeweils seitlich und auf der Front [7] Passend zur Lastenkraxe (Art. 1130)

	PACKSACK 2 LASTENKRAXE
Artikel-Nr.	1133
Farbe	040 black, 331 olive
Abmessungen	66 x 34 x 25 cm
Volumen	80 l
Gewicht	850 g
Material	420 HD Nylon FD
Material Boden	CORDURA® 500 den
UVP	99,00 €FR





BESTECKTASCHE BC

Zweckmäßige und sehr robuste Aufbewahrungstasche für das Outdoor-Besteck. Als Zubehörtasche für die Bushcraft-Rucksäcke von Tatonka konzipiert. PFC/PFAS-frei ausgerüstet.

Ausstattung: [1] Integrierte Reißverschlussstasche [2] Klettfläche auf der Front (Flausch) [3] Rundum gepolstert [4] Ohne Inhalt [5] PFC/PFAS-freie Imprägnierung [6] Modulare Befestigungsschlaufen, verwendbar auch auf Molle-Systemen [7] Sicherung mit Druckknopf

BESTECKTASCHE BC	
Artikel-Nr.	3145
Farbe	332 stone grey olive
Abmessungen	25 x 11 cm
Gewicht	70 g
Material	CORDURA® 500 den
UVP	13,00 €FR



DUMP POUCH BC

NEU

In sich faltbarer Beutel für kleinere Ausrüstungsgegenstände. Die Dump Pouch BC lässt sich einfach auffalten und verfügt dann über 7 Liter Volumen. Sie besitzt einen Schnürzug. Gurtbandschlaufen auf der Außenseite ermöglichen die Befestigung am Rucksack, zum Beispiel mit einem Karabiner.

Ausstattung: [1] Klein zusammenfaltbar [2] Schnürzug mit Kordelstopper [3] Befestigungsmöglichkeit durch Gurtbandschlaufen [4] PFC/PFAS-freie Imprägnierung [5] Einhandbedienung mit aufklappbaren Seitenteilen

DUMP POUCH BC	
Artikel-Nr.	3278
Farbe	332 stone grey olive
Abmessungen	32 x 21 x 9,5 cm
Volumen	7 l
Gewicht	90 g
Material	CORDURA® 500 den
UVP	23,00 €FR



SEAT MAT BC

NEU

Klein zusammenfaltbare Sitzunterlage aus robustem Cordura-Material. Mit wärmeisolierender Polsterung.

Ausstattung: [1] Klein zusammenfaltbar [2] Befestigungsmöglichkeit durch Gurtbandschlaufen [3] Schlaufe für Karabiner [4] PFC/PFAS-freie Imprägnierung

SEAT MAT BC	
Artikel-Nr.	3277
Farbe	332 stone grey olive
Abmessungen	35 x 45 cm
Gewicht	90 g
Packmaß	22,5 x 12 x 3 cm
Material	CORDURA® 500 den / PE-Sponge/ Foil
UVP	22,00 €FR

FISCHERSTUHL

Rucksack und Sitzgelegenheit in einem. Der Fischerstuhl ist der ideale Angelbegleiter. Durch die breite Bodenfläche steht er auch auf unebenem Gelände sehr sicher und ist mit seinem Klapprahmen aus Aluminium robust und trotzdem gut zu tragen. Im reichlich bemessenen Hauptfach des Fischerstuhls und in den Netztaschen findet alles bequem Platz, was man bei der Angeltour dabei haben will. Dabei bietet die sinnvolle Aufteilung der Vordertasche die Möglichkeit, Köder, Schnüre, Haken und andere Angelutensilien übersichtlich und griffbereit einzuordnen. Und auf dem Rückweg ist im Hauptfach noch genügend Platz für den großen Fang. Weitere Einsatzmöglichkeit: Auch bei einem Picknick ist der Fischerstuhl ein idealer Partner. PFC/PFAS-frei ausgerüstet.

Ausstattung: [1] Stabiler Aluminiumrahmen [2] Sitzhöhe 45 cm [3] Sitzfläche 26 x 22 cm [4] Hauptfach mit Schnürzug zusätzlich schließbar [5] Seitliche Netztaschen [6] Vordertasche mit sinnvoller Einteilung und Aufsatz [7] PFC/PFAS-freie Imprägnierung

	FISCHERSTUHL
Artikel-Nr.	2295
Farbe	331 olive
Abmessungen	42 x 25 x 14 cm
Volumen	20 l
Gewicht	1,1 kg
Material	420 HD Nylon FD / Aluminiumrahmen
UVP	100,00 €FR



PETRI CHAIR

Angelrucksack für große Fische. Der Petri Chair verfügt über mehr Volumen als unser Fischerstuhl und ist mit einer abnehmbaren Fronttasche ausgestattet, die man als Hüfttasche verwenden kann. An den Gurtbandaufnahmen lassen sich zusätzliche Ausrüstung bzw. Zusatztaschen befestigen. Und der integrierte, stabile Sitz ist natürlich auch breiter – schließlich gibt es ja nicht nur große Fische, sondern auch große Angler. PFC/PFAS-frei ausgerüstet.

Ausstattung: [1] Trageschlaufe [2] Stabiler Aluminiumrahmen [3] Sitzfläche 27 x 25,5 cm [4] Sitzhöhe 52 cm [5] Reißverschluss tasche auf dem Deckel [6] Hauptfach mit Schnürzug zusätzlich schließbar [7] Schlüsselhalter [8] Seitliche Balgtaschen mit Reißverschluss [9] Abnehmbare Hüfttasche mit spezieller Ausstattung für Angler, z.B. Hakenkissen [10] Kleine seitliche Einstecktaschen [11] Reflexstreifen [12] PFC/PFAS-freie Imprägnierung [13] Gurtbandsystem zur Aufnahme von zusätzlicher Ausrüstung

	PETRI CHAIR
Artikel-Nr.	2296
Farbe	331 olive
Abmessungen	54 x 32 x 20 cm
Volumen	35 l
Gewicht	1,8 kg
Material	420 HD Nylon FD / Aluminiumrahmen
UVP	166,00 €FR



SINGLE MESH TENT

Ultraleichtes Mesh-Zelt zum Schutz vor Insekten. Das Single Mesh Tent kann zum Beispiel mit Wanderstöcken aufgestellt oder an Bäumen befestigt werden und bietet eine luftige Schlafgelegenheit. Der Einstieg ist von vorn und von der Seite möglich. Perfekt kombinierbar mit dem Tatonka Tarp Wing 2 oder mit jedem anderen Modell unserer Tarp-Familie.

Ausstattung: [1] Klein verstaubar im komprimierbaren Packbeutel [2] Wäscheleine innen [3] Im Lieferumfang sind weder Gestänge noch Heringe enthalten [4] Eingang von vorne und von der Seite möglich

SINGLE MESH TENT	
Artikel-Nr.	2474
Farbe	331 olive
Abmessungen	235 x 120 x 95 cm
Packmaß	Ø:12 x 25 cm
Gewicht	580 g
Material	Bug Beater Mesh Light
Material Boden	70 den Nylon Taffeta 190T PU
Wassersäule Boden	10.000 mm
UVP	186,00 €FR



Zum Video

TARP WING 1 LT | 2 LT | 3 LT

Ultraleichtes, hoch reißfestes Tarp aus silikonbeschichtetem Polyamid. Dieses Tarp dient Minimalisten als Zeltersatz.

Ausstattung: [1] Inklusive Packbeutel [2] Extrem leichtes Material [3] PFC/PFAS-frei [4] Verstärkte Eckpunkte mit Gurtbandschlaufen [5] Ösen zur Aufnahme der Tarpstangen [6] Inklusive reflektierender Abspannleinen

	TARP WING 1 LT	TARP WING 2 LT	TARP WING 3 LT
Artikel-Nr.	2475	2476	2477
Farbe	332 stone grey olive	332 stone grey olive	332 stone grey olive
Abmessungen	315 x 140 cm	315 x 215 cm	320 x 280 cm
Packmaß	Ø 15 x 14 cm	Ø 17 x 14 cm	Ø 17 x 16 cm
Gewicht	280 g	330 g	405 g
Material	20 den Nylon 6 Ripstop Si	20 den Nylon 6 Ripstop Si	20 den Nylon 6 Ripstop Si
Wassersäule	3.000 mm	3.000 mm	3.000 mm
Befestigungspunkte	8	8	8
Abspannleinen	8	8	8
UVP	189,00 €FR	209,00 €FR	259,00 €FR

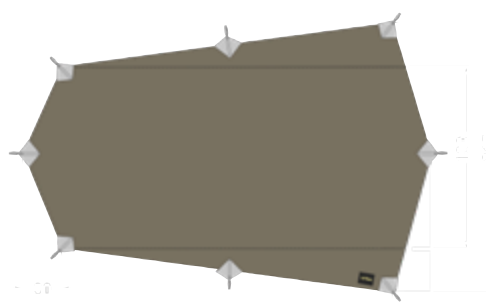

Zum Video



POT SET BC 1,4L

Hoher Edelstahltopf mit Einsatz und Bügel zum Aufhängen. Das Pot Set BC eignet sich zum Kochen und – durch die in den Topf eingehängte Schale – zum Aufwärmen oder Warmhalten des Essens. Dank der besonderen Form des Bügels kann der Topf zudem einfach aufgehängt werden.

Ausstattung: [1] PFC/PFAS-frei [2] Mit Volumenskalierung [3] Lebensmittelrecht und resistent gegen Fruchtsäuren [4] Eingehängte Schale [5] Bügel zum Aufhängen

	POT SET BC 1,4L
Artikel-Nr.	4108
Abmessungen	Ø 13 x 13,5 cm
Volumen	1,4 l
Gewicht	495 g
Material	Edelstahl 18/8
UVP	40,00 €FR





Zum Video

HOBO BURNER

Flach zerlegbarer Outdoor-Kocher für festen Brennstoff. Der Hobo Burner kann mit jedem festem Brennstoff betrieben werden und ist ideal, wenn man möglichst unabhängig unterwegs sein will.

Ausstattung: [1] Komplette zerlegbar [2] Betreibbar mit natürlichen Brennstoffen wie Holz, Holzkohle usw. [3] Passend zum Alcohol Burner (Art. 4126) [4] Klein verstaubar in der mitgelieferten Aufbewahrungstasche



HOBO BURNER	
Artikel-Nr.	4129
Abmessungen	Ø 14,5 x 11,5 cm
Packmaß	14 x 14 x 1 cm
Gewicht	310 g
Material	Edelstahl 18/8
UVP	39,00 €FR

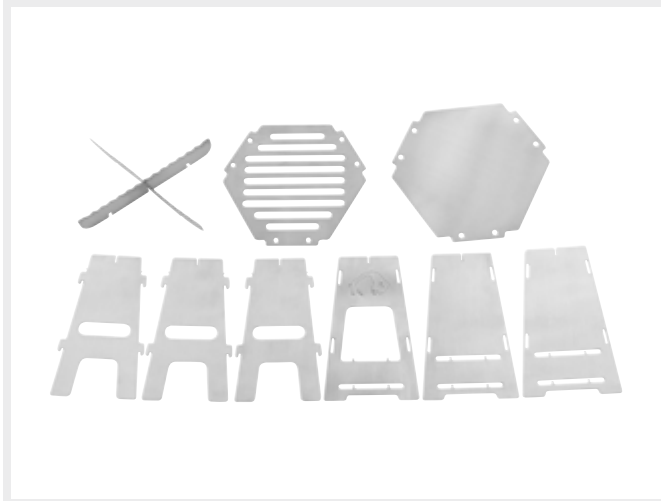





BIKING.

COMMUTER ROLLTOP 25 WP

NEU



Wasserdichter Fahrrad-Rucksack (HF-verschweißt) mit Rollverschluss, perfekt für Fahrradpendler. Der Commuter Rolltop 25 WP lässt sich dank gepolsterter Vent Comfort-Tragesystem sehr bequem tragen und mit Brust- und Bauchgurt fest am Rücken fixieren. Er verfügt über ein großes Hauptfach und ein flaches, wasserdichtes Frontfach. An den Seiten sind Lasercut-Elemente aufgeschweißt, hier lässt sich, zum Beispiel mit Gurtband, zusätzliche Ausrüstung befestigen. Zur Ausstattung gehört eine herausnehmbare, gepolsterte Laptop-Tasche für einen 15,4-Zoll-Laptop. Auf der Rucksackfront und den Schultergurten befinden sich reflektierende Elemente.

Ausstattung: [1] Vent Comfort-Tragesystem [2] Ergonomisch geformte, gepolsterte Schultergurte [3] Lastkontrollriemen [4] Höhenverstellbarer Brustgurt [5] Abnehmbarer Bauchgurt [6] Multifunktionspanel in Lasercut-Ausführung zur Befestigung von zusätzlicher Ausrüstung an den Seiten [7] Tragegriff [8] Frontfach mit wasserdichtem Reißverschluss [9] Reflektierende Streifen [10] Reflektierende Elemente auf den Schultergurten [11] Wasserdichter Rollverschluss [12] Herausnehmbare, gepolsterte Laptoptasche passend für 15,4 Zoll [13] PFC/PFAS-freie Imprägnierung [14] Wasserdichte Verarbeitung

COMMUTER ROLLTOP 25 WP	
Artikel-Nr.	1563
Farbe	040 black, 332 stone grey olive
Abmessungen	48 x 33 x 15,5 cm
Volumen	25 l
Gewicht	1,2 kg
Rückensystem	Vent Comfort-System
Material	420 den Nylon TPU
UVP	44,00 €



COMMUTER ROLLTOP 30 WP

NEU



Wasserdichter Fahrrad-Rucksack (HF-verschweißt) mit Rollverschluss und 30 Liter Volumen. Der Commuter Rolltop 30 WP bietet dank gepolsterter Rücken- und Brustgurte angenehme Trageeigenschaften, auf dem Fahrrad lässt er sich mit Brust- und Bauchgurt fest am Rücken fixieren. Rucksackfront und Schultergurte sind mit reflektierenden Elementen versehen. Der Commuter Rolltop 30 WP verfügt über ein großes Hauptfach mit herausnehmbarer, gepolsterter Laptoptasche sowie ein flaches Frontfach, das dank der Lasercut-geschnittenen Aussparungen auch als Befestigungspanel für Ausrüstung genutzt werden kann.

Ausstattung: [1] Vent Comfort-Tragesystem [2] Ergonomisch geformte, gepolsterte Schultergurte [3] Lastkontrollriemen [4] Höhenverstellbarer Brustgurt [5] Abnehmbarer Bauchgurt [6] Multifunktionspanel in Lasercut-Ausführung zur Befestigung von zusätzlicher Ausrüstung an den Seiten [7] Tragegriff [8] Reißverschluss-Fronttasche [9] Reflektierende Streifen [10] Reflektierende Elemente auf den Schultergurten [11] Wasserdichter Rollverschluss [12] Multifunktionspanel in Lasercut-Ausführung zur Befestigung von zusätzlicher Ausrüstung auf der Front [13] Herausnehmbare, gepolsterte Laptoptasche passend für 15,4 Zoll [14] Fronttasche mit Lasercut-Aussparungen und wendbarem, reflektierendem bzw. neonfarbigem Sheet [15] PFC/PFAS-freie Imprägnierung [16] Wasserdichte Verarbeitung

COMMUTER ROLLTOP 30 WP	
Artikel-Nr.	1564
Farbe	040 black, 332 stone grey olive
Abmessungen	50 x 32 x 16,5 cm
Volumen	30 l
Gewicht	1,28 kg
Rückensystem	Vent Comfot-System
Material	420 den Nylon TPU
UVP	48,00 €

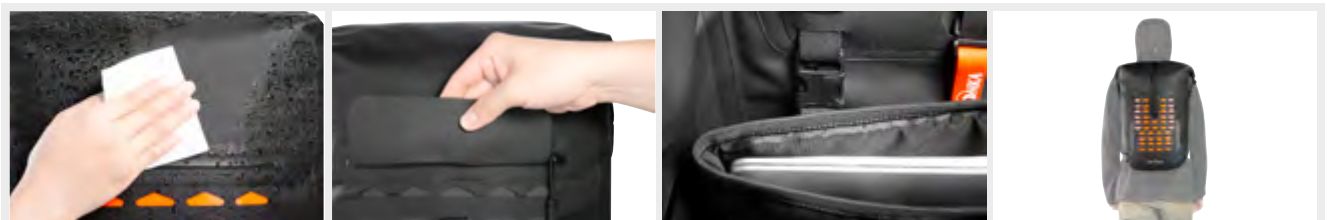

NEU

COMMUTER ROLLTOP 25 WP

Artikel-Nr. 1563
UVB 9, 20, 30, 35, 40, 45, 50, 55, 60, 65, 70, 75, 80, 85, 90, 95, 100, 105, 110, 115, 120, 125, 130, 135, 140, 145, 150, 155, 160, 165, 170, 175, 180, 185, 190, 195, 200, 205, 210, 215, 220, 225, 230, 235, 240, 245, 250, 255, 260, 265, 270, 275, 280, 285, 290, 295, 300, 305, 310, 315, 320, 325, 330, 335, 340, 345, 350, 355, 360, 365, 370, 375, 380, 385, 390, 395, 400, 405, 410, 415, 420, 425, 430, 435, 440, 445, 450, 455, 460, 465, 470, 475, 480, 485, 490, 495, 500, 505, 510, 515, 520, 525, 530, 535, 540, 545, 550, 555, 560, 565, 570, 575, 580, 585, 590, 595, 600, 605, 610, 615, 620, 625, 630, 635, 640, 645, 650, 655, 660, 665, 670, 675, 680, 685, 690, 695, 700, 705, 710, 715, 720, 725, 730, 735, 740, 745, 750, 755, 760, 765, 770, 775, 780, 785, 790, 795, 800, 805, 810, 815, 820, 825, 830, 835, 840, 845, 850, 855, 860, 865, 870, 875, 880, 885, 890, 895, 900, 905, 910, 915, 920, 925, 930, 935, 940, 945, 950, 955, 960, 965, 970, 975, 980, 985, 990, 995



ROBUSTER, WASSERDICHTER KURIER-RUCKSACK

DEIN RUCKSACK FÜR JEDEN TAG, JEDE STRECKE, JEDEN HUSTLE

Für Fahrradpendler ist der stylische **Commuter Rolltop 25 WP** der ideale Begleiter. Der wasserdicht verschweißte Rucksack mit Rollverschluss trägt sich dank gepolstertem Vent Comfort-Tragesystem sehr bequem und kann mit Brust- und Bauchgurt fest am Rücken fixiert werden. Eine herausnehmbare, gepolsterte Laptop-Tasche für einen 15.4-Zoll-Laptop gehört zur Ausstattung.

FRAME POUCH WP 40

NEU

Wasserdichte Rahmentasche zur Befestigung unter dem Oberrohr des Fahrrads. Die Frame Pouch WP 40 wird mit elastischer Kordel und Haken sowie Klettbindern am Fahrradrahmen befestigt. Sie ist 40 cm lang und bietet 4 Liter Volumen.

Ausstattung: [1] Wasserdichter Reißverschluss [2] Reflektierende Streifen [3] PFC/PFAS-freie Imprägnierung [4] Material und versiegelte Nähte wasserdicht bis 10.000 mm [5] Befestigung am Oberrohr mit elastischer Kordel und Haken [6] Befestigung am Rahmen mit Klettbindern

	FRAME POUCH WP 40
Artikel-Nr.	1895
Farbe	040 black
Abmessungen	40 x 14,5 x 7 cm
Volumen	4 l
Gewicht	150 g
Material	420 den Nylon TPU
UVP	70,00 €FR



FRAME POUCH WP 50

NEU

Wasserdichte Rahmentasche zur Befestigung unter dem Oberrohr des Fahrrads. Die Frame Pouch WP 50 wird mit einer elastischen Kordel mit Haken sowie Klettbindern am Fahrradrahmen befestigt. Sie ist 50 cm lang.

Ausstattung: [1] Wasserdichter Reißverschluss [2] Reflektierende Streifen [3] PFC/PFAS-freie Imprägnierung [4] Material und versiegelte Nähte wasserdicht bis 10.000 mm [5] Befestigung am Oberrohr mit elastischer Kordel und Haken [6] Befestigung am Rahmen mit Klettbindern

	FRAME POUCH WP 50
Artikel-Nr.	1896
Farbe	040 black
Abmessungen	51 x 14,5 x 7 cm
Volumen	6 l
Gewicht	175 g
Material	420 den Nylon TPU
UVP	78,00 €FR

SADDLE BAG STUFFBAG HOLDER

NEU

Robustes Sattel-Holster mit wasserdichtem, herausnehmbarem Packsack. Der Saddle Stuffbag Holder, umgangssprachlich auch als „Arschrakete“ bezeichnet, wird an Sattelstreben und Sattelstütze befestigt. Der wasserdichte Packsack kann dank Rollverschluss im Volumen variiert werden. Er lässt sich herausnehmen, während das Holster am Fahrrad verbleibt.

Ausstattung: [1] Volumenvariabler, wasserdichter Packsack mit Rollverschluss [2] Befestigung an der Sattelstütze mit Klettband [3] PFC/PFAS-freie Imprägnierung [4] Befestigung an den Sattelstreben mit einstellbarem Gurtband und Hakenverschluss [5] Elastische Bungee-Cord-Fixierung auf der Oberseite [6] Lichthalterung auf dem zentralen Gurtband, frei positionierbar

	SADDLE BAG STUFFBAG HOLDER
Artikel-Nr.	1916
Farbe	040 black
Abmessungen	39 x 18 x 18 cm
Volumen	13 l
Gewicht	480 g
Material	X-Pac® RX-30 / 420 HD Nylon Reflective
UVP	90,00 €FR





STEM POUCH

NEU

Kleine Lenkervorbau-Tasche für Verpflegung oder Trinkflasche. Die Stem Pouch wird mit Klettbandern am Vorbau befestigt und mit Gurtband und Steckschließe an der Gabel gesichert. Snacks oder Trinkflasche lassen sich dank Einhand-Schnürzug einfach während der Fahrt entnehmen.

Ausstattung: [1] Seitentaschen aus elastischem Material [2] PFC/PFAS-freie Imprägnierung [3] Einstecktasche auf der Rückseite [4] Einhand-Schnürzug [5] Befestigung am Vorbau mit Klettband [6] Einstellbares Gurtband mit Steckschließe zur Befestigung an der Gabel

	SADDLE BAG STUFFBAG HOLDER
Artikel-Nr.	1898
Farbe	040 black
Abmessungen	21 x 10 x 10 cm
Volumen	1 l
Gewicht	126 g
Material	X-Pac® RX-30 / 210 HD Nylon FD
UVP	€ 38,00



FIDLOCK



BIKE SADDLE BAG S

NEU

Kleine Satteltasche mit FIDLOCK®-Adaptersystem. Die Satteltasche für Werkzeug wird per magnet-mechanischem Adapter unter dem Sattel angeklickt und mit einem Klettverschluss an der Sattelstütze befestigt. Die FIDLOCK®-Halterung benötigt eine Schraube zur Montage (im Lieferumfang enthalten) und verbleibt am Sattel, wenn die Saddle Bag abgenommen wird. Die Halterung kann an den Sattelstreben aller Standard-Sättel montiert werden.

Ausstattung: [1] Lichthalterung [2] Seiten aus reflektierendem Material [3] Befestigung an der Sattelstütze mit Klettband [4] PFC/PFAS-freie Imprägnierung [5] Inklusive magnet-mechanischer FIDLOCK®-Adapterhalterung (Montage an den Sattelstreben)

	BIKE SADDLE BAG S
Artikel-Nr.	1903
Farbe	040 black
Abmessungen	22 x 12 x 8 cm
Volumen	0,5 l
Gewicht	135 g
Material	X-Pac® RX-30 / 420 HD Nylon Reflective
UVP	€ 30,00

BIKE SADDLE BAG M

NEU

Volumenvariable Satteltasche mit FIDLOCK®-Adaptersystem. Die Satteltasche für das kleine Gepäck wird per magnet-mechanischem Adapter unter dem Sattel angeklickt und mit Klettband an der Sattelstütze befestigt. Durch einen zweiten Reißverschluss an der Unterseite lässt sich das Volumen der Tasche vergrößern. Die FIDLOCK®-Halterung benötigt eine Schraube zur Montage (im Lieferumfang enthalten) und verbleibt am Sattel, wenn die Saddle Bag abgenommen wird. Die Halterung kann an den Sattelstreben aller Standard-Sättel montiert werden.

Ausstattung: [1] Volumenregulierung [2] Lichthalterung [3] Seiten aus reflektierendem Material [4] Befestigung an der Sattelstütze mit Klettband [5] PFC/PFAS-freie Imprägnierung [6] Inklusive magnet-mechanischer FIDLOCK®-Adapterhalterung (Montage an den Sattelstreben)

	BIKE SADDLE BAG M
Artikel-Nr.	1904
Farbe	040 black
Abmessungen	20 x 13 x 11 cm
Volumen	1 l
Gewicht	170 g
Material	X-Pac® RX-30 / 420 HD Nylon Reflective
UVP	€ 38,00



BIKE BACKPACK MTB 14

Kleiner Fahrrad-Rucksack für sportliche Touren. Der Bike Backpack MTB 14 mit Frame Vent-Tragesystem vereint komfortablen, festen Sitz mit bester Rückenbelüftung. Der Rucksack mit 14 Liter Volumen im Hauptfach ist mit einem flachen Frontfach mit Organizer und zwei elastischen Seitentaschen ausgestattet. Die geschlitzte Helmhalterung auf der Front kann auch zur Befestigung von Ausrüstung genutzt werden, und sie besitzt einen Einschub für ein Reflexsheet. Eine Trinksystemvorbereitung und eine Regenhülle vervollständigen die Ausstattung. Der Rucksack ist PFC/PFAS-frei ausgerüstet.

Ausstattung: [1] Frame Vent-Tragesystem [2] Höhenverstellbarer Brustgurt [3] Abnehmbarer Bauchgurt [4] Seitliche Kompressionsriemen [5] Großes Hauptfach [6] Trinksystemvorbereitung [7] Integrierte Regenhülle im Bodenfach [8] Seitentaschen aus elastischem Material [9] Reißverschluss-Frontfach mit Organizer und Schlüsselhalter [10] Lasercut-Bereich mit herausnehmbarem Reflex-Sheet [11] Multifunktionspanel in Lasercut-Ausführung zur Befestigung von zusätzlicher Ausrüstung auf der Front [12] PFC/PFAS-freie Imprägnierung [13] Helmhalterung

BIKE BACKPACK MTB 14	
Artikel-Nr.	1561
Farbe	040 black
Abmessungen	47 x 25 x 13 cm
Volumen	14 l
Gewicht	940 g
Rückensystem	Frame Vent-System
Material	100 den Honeycomb Recycled / 420 HD Nylon FD
Material Boden	420 HD Nylon FD
UVP	149,00 €FR



Zum Video

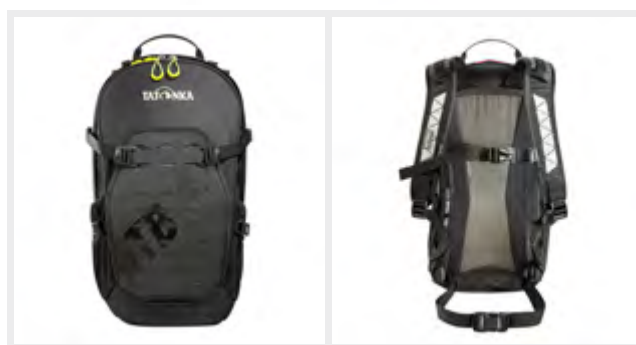

BIKE BACKPACK MTB 28

Großer Fahrrad-Rucksack für sportliche Touren. Der Bike Backpack MTB 28 bietet dank Vent Comfort-Tragesystem perfekten kraftschlüssigen Sitz und angenehme Rückenbelüftung. Neben dem Hauptfach stehen ergonomische Seitentaschen und ein Frontfach mit funktionaler Unterteilung für die Unterbringung der Ausrüstung zur Verfügung. Die geschlitzte Helmhalterung auf der Front kann auch zur Befestigung weiterer Ausrüstung genutzt werden, und sie besitzt einen Einschub für ein Reflexsheet. Eine Trinksystemvorbereitung und eine Regenhülle vervollständigen die Ausstattung. Der Rucksack ist PFC/PFAS-frei ausgerüstet.

Ausstattung: [1] Vent Comfort-Tragesystem [2] Lastkontrollriemen [3] Ergonomisch geformte, gepolsterte und belüftete Schultergurte [4] Höhenverstellbarer Brustgurt [5] Gepolsterte, belüftete Hüftflossen [6] Hüftgurt mit Reißverschluss-tasche auf einer Hüftflosse [7] Seitliche Kompressionsriemen [8] Handgriff [9] Großes Hauptfach [10] Trinksystemvorbereitung [11] Integrierte Regenhülle im Bodenfach [12] Seitentaschen aus elastischem Material [13] Reißverschluss-Frontfach mit funktionaler Unterteilung [14] Lasercut-Bereich mit herausnehmbarem Reflex-Sheet [15] Integrierte Helmhalterung [16] Multifunktionspanel in Lasercut-Ausführung zur Befestigung von zusätzlicher Ausrüstung auf der Front [17] PFC/PFAS-freie Imprägnierung [18] Separates Fach zur Verwendung eines Trinksystems [19] Helmhalterung

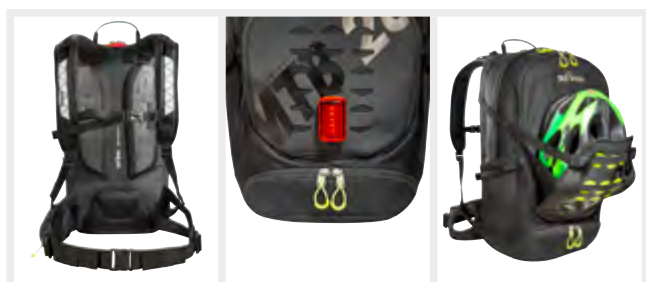

BIKE BACKPACK MTB 28	
Artikel-Nr.	1562
Farbe	040 black
Abmessungen	53 x 29 x 19 cm
Volumen	28 l
Gewicht	1,27 kg
Rückensystem	Vent Comfort-System
Material	100 den Honeycomb Recycled / 420 HD Nylon FD
Material Boden	420 HD Nylon FD
UVP	209,00 €FR

BIKE HIP BAG MTB 5

Sportive Hüfttasche für Radler. Die Hip Bag MTB 5 ist die perfekte Wahl, wenn man auf der Tour nur die wichtigsten Werkzeuge, das Handy, einen Energieriegel und eine Windjacke benötigt. Die Tasche mit einem Volumen von 5 Litern bietet diverse Einsteckfächer im Hauptfach, außerdem ein Frontfach mit Unterteilungen und zwei Netz-Seitentaschen, in denen Trinkflaschen bis 170 ml fixiert werden können. Auch eine Trinksystemvorbereitung für eine 1-Liter-Trinkblase ist vorhanden. Die gepolsterte AirMesh-Rückseite sorgt für angenehmen Tragekomfort. Die Tasche ist PFC/PFAS-frei ausgerüstet.

Ausstattung: [1] Trinksystemvorbereitung passend für 1-Liter-Trinkblasen [2] Hüftgurt mit Reißverschlussstaschen [3] Umgelenkter Hüftgurt-Zug [4] Seitenkompression [5] Schlüsselhalter [6] Diverse Einsteckfächer im Hauptfach [7] Netz-Seitentaschen mit Fixiermöglichkeit passend für kleine Trinkflaschen bis 170 ml [8] Frontfach mit transparentem Reißverschlussfach und Netz-Einsteckfächern [9] Gepolsterte AirMesh-Rückseite [10] Lasercut-Bereich mit herausnehmbarem Reflex-Sheet [11] PFC/PFAS-freie Imprägnierung



BIKE HIP BAG MTB 5

Artikel-Nr.	1757
Farbe	040 black
Abmessungen	20 x 26 x 7 cm
Volumen	5 l
Gewicht	380 g
Material	100 den Honeycomb Recycled / 420 HD Nylon FD
UVP	79,00 €FR





HELMET COVER M/L | XL

Wasserdichter Schutzüberzug für den Fahrradhelm. Gefertigt aus recyceltem Polyester mit PFC/PFAS-freier Ausrüstung. Das neongelbe, mit reflektierenden Bereichen versehene Helmet Cover schützt bei Nässe und Kälte. Durch Gummizug und Kordelstopper kann es an verschiedene Helmformen angepasst werden. Erhältlich in zwei Größen und klein verstaubar im angenähten Beutel.

Ausstattung: [1] Zwei Größen [2] Inklusive Packbeutel [3] Reflektierende Bereiche [4] Elastischer Schnürzug mit Kordelstopper [5] Verwendung von recycelten Materialien [6] Wasserdicht getapte Nähte [7] PFC/PFAS-freie Imprägnierung

HELMET COVER M/L XL	
Artikel-Nr.	2753
Farbe	551 safety yellow
Packmaß	10 x 8,5 x 2 cm
Gewicht	26 g (size M/L)
Material	Tex Cover Recycled
Nahtart	versiegelt / taped
UVP	13,00 €

BIKE PONCHO S | M | L

Wasserdichter Fahrrad-Poncho aus recyceltem Polyester. Der Poncho besitzt eine funktionelle Kapuze, ein elastisches Taillenband zur Fixierung und Eingriffe für die Hände. Er ist mit reflektierenden Bereichen versehen und verfügt über ein Sichtfenster für das Fahrradlicht. Verstaubar im mitgelieferten Packbeutel und in drei Größen erhältlich. Der Bike Poncho ist PFC/PFAS-frei ausgerüstet.

Ausstattung: [1] In drei Größen erhältlich [2] Reflektierende Bereiche [3] Sturmsicher durch elastisches Taillenband [4] Inklusive Schutzbeutel [5] Verwendung von recycelten Materialien [6] Großes Klarsichtfenster für Beleuchtung [7] Wind- und wasserdicht [8] Seitliche Eingriffe [9] Kapuze mit Schnürzug und Kordelstopper [10] PFC/PFAS-freie Imprägnierung

	BIKE PONCHO S	BIKE PONCHO M	BIKE PONCHO L
Artikel-Nr.	2802		
Farbe	040 black, 551 safety yellow		
Packmaß	16 x Ø 11cm		
Gewicht	240 g	290 g	310 g
Rückenlänge	80 cm	96 cm	103 cm
Material	Tex Cover Recycled		
Wassersäule	1.500 mm		
UVP	85,00 €FR		

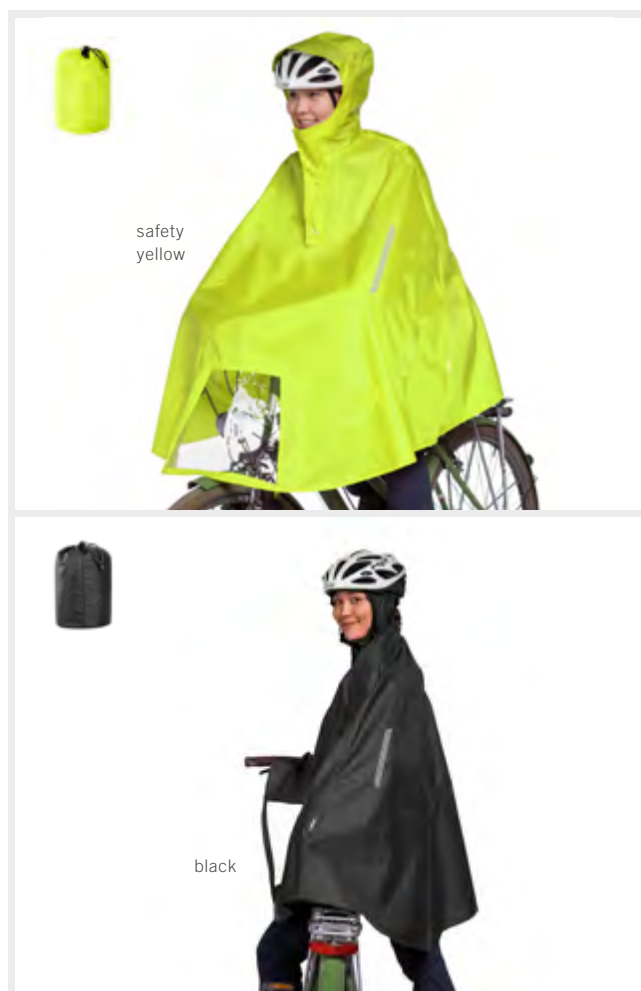

PANTS PROTECTOR

Einstellbares Klett-Reflexband mit Hypalon-Patch für die Hosenbeine. Der Pants Protector schützt die Hosenbeine zuverlässig vor Schmutz und Beschädigungen durch die Fahrradkette. Zudem ist er mit einem reflektierenden Streifen versehen. Der Hypalon-Patch kann auch ausgeschlauft werden. Gefertigt aus PFC/PFAS-freiem Material.

Ausstattung: [1] Reflektierende Bereiche [2] Klettverschluss [3] PFC/PFAS-frei

PANTS PROTECTOR	
Artikel-Nr.	2754
Farbe	040 black
Packmaß	18 x 15 cm
Gewicht	40 g
Material	Hypalon
UVP	9,00 € / 6,50 €



red



VELO GAITER S | M | L

Leichte Fahrradgamasche mit getapten Nähten. Die Velo Gaiter schützen Fahrradschuhe vor Nässe. Sie lassen sich leicht anziehen und fixieren, besitzen getappte Nähte und sind mit einem reflektierenden Streifen versehen. PFC/PFAS-frei ausgerüstet.

Ausstattung: [1] Geeignet für folgende Schuhgrößen EU: S = 35-38, M = 39-42, L = 43-46 // US: S = 3-6, M = 7-9, L = 10-13 // UK: S = 2-5, M = 6-8, L = 9-12 // Japan: S = 21-24, M = 25-27, L = 28-30 [2] Reflektierender Streifen [3] Beinabschluss mit Gummizug [4] Klettbefestigung mit Weitenregulierung [5] Elastisches Band unter der Sohle zur Fixierung [6] Verwendung von recycelten Materialien [7] PFC/PFAS-freie Imprägnierung [8] Getappte Nähte

	VELO GAITER S	VELO GAITER M	VELO GAITER L
Artikel-Nr.	2743		
Farbe	015 red, 040 black		
Abmessungen	min. 25 x 26 x 9 cm, max. 25 x 28 x 9 cm	min. 25 x 27 x 9 cm, max. 25 x 29 x 9 cm	min. 25 x 29 x 10 cm, max. 25 x 31 x 10 cm
Gewicht	115 g	120 g	125 g
Material	Oxford 200 Recycled		
UVP	29,00 € / 19,00 €		



black



SADDLE COVER

Wasserdichter Schutzüberzug für den Fahrradsattel. Gefertigt aus recyceltem Polyester und PFC/PFAS-frei ausgerüstet. Das Saddle Cover wird einfach mit Gummizug fixiert und kann im angenähten Beutel klein verstaut werden.

Ausstattung: [1] Inklusive Packbeutel [2] Reflektierende Bereiche [3] Elastischer Schnürzug [4] Verwendung von recycelten Materialien [5] PFC/PFAS-freie Imprägnierung

SADDLE COVER	
Artikel-Nr.	2752
Farbe	551 safety yellow
Packmaß	9,5 x 8 x 2 cm
Gewicht	20 g
Material	Tex Cover Recycled
UVP	10,00 €FR



RAINCOVER BIKE DAYPACK

Regenhülle für Rucksäcke von 20 bis 30 Liter Volumen. Gefertigt aus recyceltem Polyester und PFC/PFAS-frei ausgerüstet. Inklusive Aufbewahrungsbeutel.

Ausstattung: [1] Inklusive praktischem Aufbewahrungsbeutel [2] Reflektierende Bereiche [3] Leichtes, wasserdichtes Material [4] Verwendung von recycelten Materialien [5] PFC/PFAS-freie Imprägnierung

RAINCOVER BIKE DAYPACK	
Artikel-Nr.	2758
Farbe	551 safety yellow
Packmaß	Ø 8 x 10 cm
Volumen	20–30 l Backpacks
Gewicht	65 g
Material	Tex Cover Recycled
UVP	25,00 €FR







EVERYDAY.

CITY PACK 15 KAPOK

Kleiner, pfiffiger Daypack. Schlicht und praktisch ausgestattet, ist der City Pack 15 Kapok ein verlässlicher Begleiter für Alltag und Freizeit. Das Hauptmaterial des Rucksacks besteht aus recyceltem Polyester mit Naturfaser-Anteil (Kapok), und er ist PFC/PFAS-frei ausgerüstet.

Ausstattung: [1] Padded Back-Tragesystem [2] Ergonomisch geformte, gepolsterte Schultergurte [3] Handgriff vorn [4] Schlüsselhalter [5] Lichthalterung [6] Seitentasche [7] Reißverschluss-Frontfach [8] Einsteckfach im Hauptfach [9] PFC/PFAS-freie Imprägnierung [10] Verwendung von Materialien aus recycelten und nachwachsenden Rohstoffen

CITY PACK 15 KAPOK	
Artikel-Nr.	1649
Farbe	040 black, 187 brown rice, 286 sage green
Abmessungen	42 x 24 x 12 cm
Volumen	15 l
Gewicht	400 g
Rückensystem	Padded Back-System
Material	Textreme 6.6 Kapok Recycled / Textreme 6.6 Recycled
UVP	66,00 €FR

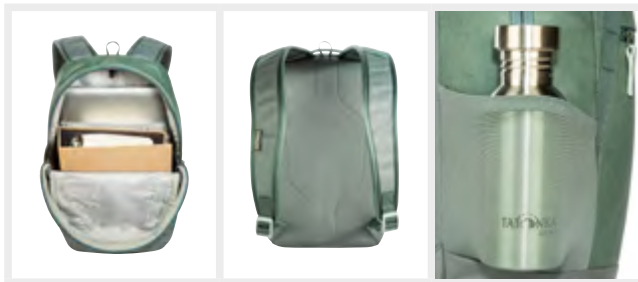

sage green



brown rice



black



midnight plum



navy



titan grey

CITY PACK 15

Kleiner, pfiffiger Daypack. Schlicht und praktisch ausgestattet, ist der City Pack 15 ein verlässlicher Begleiter für Alltag und Freizeit. Der City Pack 15 ist anteilig aus recycelten Materialien gefertigt und PFC/PFAS-frei ausgerüstet.

Ausstattung: [1] Padded Back-Tragesystem [2] Ergonomisch geformte, gepolsterte Schultergurte [3] Handgriff vorn [4] Schlüsselhalter [5] Lichthalterung [6] Seitentasche [7] Reißverschluss-Frontfach [8] Einsteckfach im Hauptfach [9] Verwendung von recycelten Materialien [10] PFC/PFAS-freie Imprägnierung

CITY PACK 15	
Artikel-Nr.	1646
Farbe	004 navy, 021 titan grey, 037 midnight plum
Abmessungen	42 x 24 x 12 cm
Volumen	15 l
Gewicht	370 g
Rückensystem	Padded Back-System
Material	Textreme 6.6 Recycled / Microrip 2.1
UVP	59,00 €FR

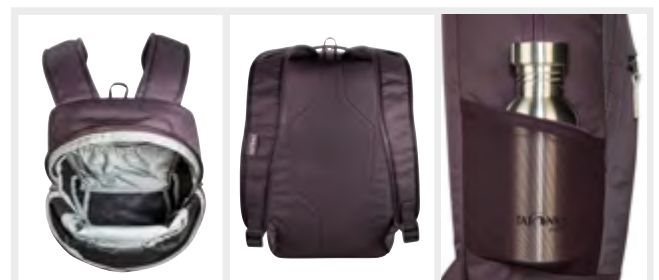





brown rice



sage green



black

CITY PACK 20 KAPOK

Sportiver Daypack mit 20 Liter Volumen. Der City Pack 20 Kapok besitzt ein großes Hauptfach und mehrere praktische Reißverschluss- und Einstecktaschen. Das Hauptmaterial des Rucksacks besteht aus recyceltem Polyester mit Naturfaser-Anteil (Kapok), und er ist PFC/PFAS-frei ausgerüstet.

Ausstattung: [1] Padded Back-Tragesystem [2] Ergonomisch geformte, gepolsterte Schultergurte [3] Brustgurtvorbereitung [4] Seitenkompression [5] Handgriff vorn [6] Schlüsselhalter [7] Reißverschluss tasche im Hauptfach [8] Seitentaschen [9] Reißverschluss-Frontfach [10] Einsteckfach im Hauptfach [11] PFC/PFAS-freie Imprägnierung [12] Verwendung von Materialien aus recycelten und nachwachsenden Rohstoffen

CITY PACK 20 KAPOK	
Artikel-Nr.	1650
Farbe	040 black, 187 brown rice, 286 sage green
Abmessungen	49 x 29 x 12 cm
Volumen	20 l
Gewicht	485 g
Rückensystem	Padded Back-System
Material	Textreme 6.6 Kapok Recycled / Textreme 6.6 Recycled
UVP	79,00 €FR



CITY PACK 20

Sportiver Daypack mit 20 Liter Volumen. Der City Pack 20 besitzt ein großes Hauptfach und mehrere praktische Reißverschluss- und Einstecktaschen. Der Rucksack ist anteilig aus recycelten Materialien gefertigt und PFC/PFAS-frei ausgerüstet.

Ausstattung: [1] Padded Back-Tragesystem [2] Ergonomisch geformte, gepolsterte Schultergurte [3] Brustgurtvorbereitung [4] Seitenkompression [5] Handgriff vorn [6] Schlüsselhalter [7] Reißverschluss tasche im Hauptfach [8] Seitentaschen [9] Reißverschluss-Frontfach [10] Einsteckfach im Hauptfach [11] Verwendung von recycelten Materialien [12] PFC/PFAS-freie Imprägnierung

CITY PACK 20	
Artikel-Nr.	1647
Farbe	004 navy, 021 titan grey, 037 midnight plum
Abmessungen	49 x 28 x 12 cm
Volumen	20 l
Gewicht	470 g
Rückensystem	Padded Back-System / Textreme 6.6 Recycled
Material	Microrip 2.1
UVP	69,00 €FR



navy

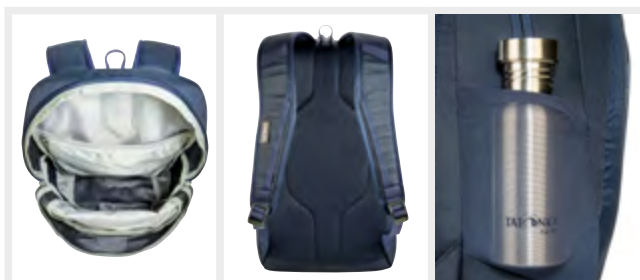

midnight plum



titan grey

CITY PACK 22 KAPOK

Der Laptop-Rucksack City Pack 22 Kapok ist ein cooler Begleiter im Alltag, zur Schule, in die Uni oder ins Büro. Er besitzt eine große 3D-Frontöffnung für bequemes Packen, ein gepolstertes Laptopfach für einen 15,4-Zoll-Laptop und mehrere praktische Außentaschen. Das Hauptmaterial des Rucksacks besteht aus recyceltem Polyester mit Naturfaser-Anteil (Kapok), und er ist PFC/PFAS-frei ausgerüstet.

Ausstattung: [1] Thermo Mold-Tragesystem [2] Belüftete Schultergurte [3] Seitenkompression [4] Handgriff vorn [5] Deckelfach mit kleinem Organizer [6] Schlüsselhalter [7] Hauptfach mit 3D-Öffnung [8] Seitentaschen [9] Reißverschluss-Frontfach [10] Mit Abstand zum Boden eingenähtes Laptopfach aus leicht gepolstertem AirMesh-Material [11] PFC/PFAS-freie Imprägnierung [12] Verwendung von Materialien aus recycelten und nachwachsenden Rohstoffen [13] Laptopfach passend für 15,4 Zoll

CITY PACK 22 KAPOK	
Artikel-Nr.	1651
Farbe	040 black, 286 sage green
Abmessungen	51 x 30 x 15 cm
Volumen	22 l
Gewicht	710 g
Rückensystem	Thermo Mold-System
Material	Textreme 6.6 Kapok Recycled / Textreme 6.6 Recycled
UVP	99,00 € / 65 FR

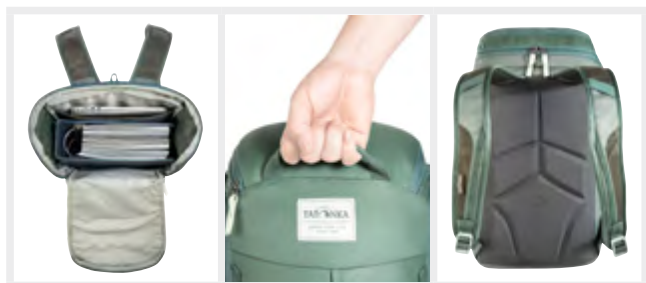

sage green



black

CITY PACK 22

Der Laptop-Rucksack City Pack 22 ist ein cooler Begleiter im Alltag, zur Schule, in die Uni oder ins Büro. Er besitzt eine große 3D-Frontöffnung für bequemes Packen, ein gepolstertes Laptopfach für einen 15,4-Zoll-Laptop und mehrere praktische Außentaschen. Der City Pack 22 ist anteilig aus recycelten Materialien gefertigt und PFC/PFAS-frei ausgerüstet.

Ausstattung: [1] Thermo Mold-Tragesystem [2] Belüftete Schultergurte [3] Seitenkompression [4] Handgriff vorn [5] Deckelfach mit kleinem Organizer [6] Schlüsselhalter [7] Hauptfach mit 3D-Öffnung [8] Seitentaschen [9] Reißverschluss-Frontfach [10] Mit Abstand zum Boden eingenähtes Laptopfach aus leicht gepolstertem AirMesh-Material [11] Verwendung von recycelten Materialien [12] PFC/PFAS-freie Imprägnierung [13] Laptopfach passend für 15,4 Zoll

CITY PACK 22	
Artikel-Nr.	1648
Farbe	004 navy, 021 titan grey
Abmessungen	51 x 30 x 15 cm
Volumen	22 l
Gewicht	675 g
Rückensystem	Thermo Mold-System
Material	Textreme 6.6 Recycled / Microrip 2.1
UVP	99,00 € / 6 FR



titan grey



navy



ALL DAY TOUGH! GUARANTEED

ALL DAY TOUGH! GUARANTEED

ACTIVE PACK 10

Leichter Aktivrucksack mit 10 Liter Volumen. Ambitionierte Outdoor-Sportler finden mit dem Active Pack 10 einen kleinen, kompakten Rucksack mit kraftschlüssigem Sitz. Er lässt sich mit Bauch- und Brustgurt fixieren und ist mit einer Trinksystemvorbereitung, elastischen Seitentaschen, einer Reißverschluss-Fronttasche sowie einer elastischen Einstecktasche auf der Front ausgestattet. Der Rucksack ist PFC/PFAS-frei ausgerüstet.

Ausstattung: [1] Padded Back-Tragesystem [2] Leichte, belüftete Schultergurte [3] Höhenverstellbarer Brustgurt [4] Abnehmbarer Bauchgurt [5] Handgriff [6] Trinksystemvorbereitung [7] Elastische Seitentaschen mit Eingriffs- / Rausfallschutz [8] Reißverschluss-Fronttasche [9] Materialschlaufen auf der Front [10] Elastische Einstecktasche auf der Front [11] Einsteckfach im Hauptfach [12] PFC/PFAS-freie Imprägnierung

ACTIVE PACK 10	
Artikel-Nr.	1573
Farbe	040 black, 279 elemental blue, 286 sage green
Abmessungen	44 x 23 x 11 cm
Volumen	10 l
Gewicht	490 g
Rückensystem	Padded Back-System
Material	Microrip 2.1 / 210 HD Nylon FD
UVP	70,00 €FR

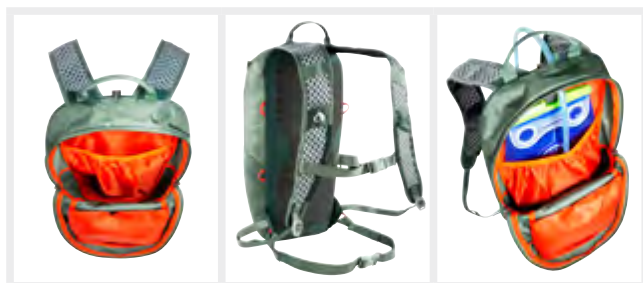

sage green



elemental blue



black



ACTIVE PACK 15

Leichter Aktivrucksack mit 15 Liter Volumen. Ambitionierte Outdoor-Sportler finden mit dem Active Pack 15 einen kompakten Rucksack mit kraftschlüssigem Sitz. Er lässt sich mit Bauch- und Brustgurt fixieren und ist mit einer Trinksystemvorbereitung, elastischen Seitentaschen, einer Fronttasche sowie einer elastischen Einstecktasche auf der Front ausgestattet. Der Rucksack ist PFC/PFAS-frei ausgerüstet.

Ausstattung: [1] Padded Back-Tragesystem [2] Leichte, belüftete Schultergurte [3] Höhenverstellbarer Brustgurt [4] Abnehmbarer Bauchgurt [5] Handgriff [6] Trinksystemvorbereitung [7] Elastische Seitentaschen mit Eingriffs- / Rausfallschutz [8] Reißverschluss-Fronttasche [9] Materialschlaufen auf der Front [10] Elastische Einstecktasche auf der Front [11] Einsteckfach im Hauptfach [12] PFC/PFAS-freie Imprägnierung



sage green



elemental blue



black

ACTIVE PACK 15	
Artikel-Nr.	1574
Farbe	040 black, 279 elemental blue, 286 sage green
Abmessungen	45 x 23 x 14 cm
Volumen	15 l
Gewicht	510 g
Rückensystem	Padded Back-System
Material	Microrip 2.1 / 210 HD Nylon FD
UVP	88,00 €FR



ALL DAY TOUGH!
GARANTIE



midnight plum



elemental blue



black

ACTIVE PACK 9 WOMEN

NEU

Leichter, kleiner Multifunktionsrucksack für Outdoor-Sportlerinnen. Der schmale und kompakte Active Pack 9 Women bietet kraftschlüssigen Sitz und dank frauenspezifischer Schultergurte eine optimale Passform. Er lässt sich mit Bauch- und Brustgurt fest am Rücken fixieren und verfügt über elastische Seitentaschen, eine Reißverschluss-Fronttasche sowie eine elastische Einstecktasche auf der Front. Ein Trinkblasenfach mit Befestigung und Schlauchdurchlass vervollständigt die Ausstattung.

Ausstattung: [1] Leichte, belüftete Schultergurte [2] Höhenverstellbarer Brustgurt [3] Abnehmbarer Bauchgurt [4] Padded Back-Tragesystem Women [5] Handgriff [6] Trinksystemvorbereitung [7] Elastische Seitentaschen mit Eingriffs- / Rausfallschutz [8] Reißverschluss-Fronttasche [9] Materialschlaufen auf der Front [10] Elastische Einstecktasche auf der Front [11] Einsteckfach im Hauptfach [12] PFC/PFAS-freie Imprägnierung

ACTIVE PACK 9	
Artikel-Nr.	1575
Farbe	037 midnight plum, 040 black, 279 elemental blue
Abmessungen	42 x 22 x 11 cm
Volumen	9 l
Gewicht	460 g
Rückensystem	Padded Back-System Women
Material	Microrip 2.1 / 210 HD Nylon FD
UVP	70,00 €FR



ACTIVE PACK 14 WOMEN

NEU

Leichter Multifunktionsrucksack für Outdoor-Sportlerinnen. Der schmale und kompakte Active Pack 14 Women bietet kraftschlüssigen Sitz und dank frauenspezifischer Schultergurte eine optimale Passform. Er lässt sich mit Bauch- und Brustgurt fest am Rücken fixieren und verfügt über elastische Seitentaschen, eine Reißverschluss-Fronttasche sowie eine elastische Einstecktasche auf der Front. Ein Trinkblasenfach mit Befestigung und Schlauchdurchlass vervollständigt die Ausstattung.

Ausstattung: [1] Leichte, belüftete Schultergurte [2] Höhenverstellbarer Brustgurt [3] Abnehmbarer Bauchgurt [4] Padded Back-Tragesystem Women [5] Handgriff [6] Trinksystemvorbereitung [7] Elastische Seitentaschen mit Eingriffs- / Rausfallschutz [8] Reißverschluss-Fronttasche [9] Materialschlaufen auf der Front [10] Elastische Einstecktasche auf der Front [11] Einsteckfach im Hauptfach [12] PFC/PFAS-freie Imprägnierung

ACTIVE PACK 14 WOMEN	
Artikel-Nr.	1576
Farbe	037 midnight plum, 040 black, 279 elemental blue
Abmessungen	43 x 23 x 14 cm
Volumen	14 l
Gewicht	470 g
Rückensystem	Padded Back-System Women
Material	Microrip 2.1 / 210 HD Nylon FD
UVP	73,00 €FR

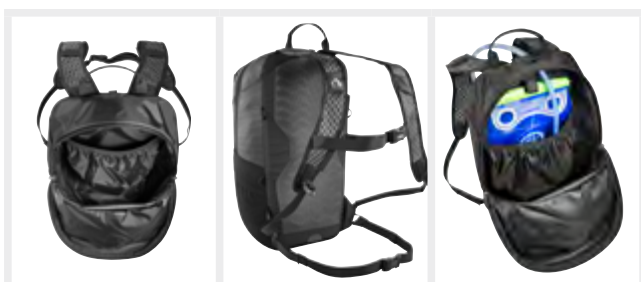

black



elemental blue



midnight plum

ALL DAY TOUGH!
GARANTIE







LEICHTER, WASSERDICHTER KURIER-RUCKSACK
WAS ZÄHLT, BLEIBT TROCKEN

Der **Rapid Rolltop 20 WP** lässt dich nicht im Regen stehen, sondern bietet dank wasserdichtem Material, versiegelten Nähten und wasserdichtem Rollverschluss zuverlässigen Wetterschutz für deine elektronischen Geräte und all die anderen Dinge, die du in deinem Jeden-Tag-Daypack verstaust.

RAPID ROLLTOP 20 WP

Wasserdichter Kurier-Rucksack mit 20 Liter Volumen. Dank Rollverschluss und versiegelten Nähten ist dieser Rucksack wasserdicht, die elastische Zickzackschnürung auf der Front sorgt für einen sportiven Look und verstaubt bei Bedarf die Jacke. Der Rucksack verfügt zudem über Seitentaschen, Materialschlaufen auf der Front und einen komfortabel gepolsterten Rücken. Der Rapid Rolltop 20 WP ist PFC/PFAS-frei imprägniert.

Ausstattung: [1] Padded Back-Tragesystem [2] Rolltop mit zwei Verschlussoptionen, nach oben oder seitlich [3] Gepolsterte Schultergurte [4] Höhenverstellbarer Brustgurt [5] Vorbereitung für Bauchgurt [6] Handgriff [7] Rollverschluss [8] Seitentaschen aus elastischem Material [9] Materialschlaufen auf der Front [10] Elastische Zickzack-Schnürung auf der Front [11] Verwendung von recycelten Materialien [12] PFC/PFAS-freie Imprägnierung [13] Material und versiegelte Nähte wasserdicht bis 10.000 mm [14] Wasserdicht getapte Nähte

RAPID ROLLTOP 20 WP	
Artikel-Nr.	1500
Farbe	040 black, 279 elemental blue
Abmessungen	52 x 25 x 15 cm
Volumen	20 l
Gewicht	625 g
Rückensystem	Padded Back-System
Material	210 den Nylon Rip Stop ST / X-Pac® RX-30
UVP	170,00 €



elemental blue



black



elemental blue



RAPID ROLLTOP 25 WP

Wasserdichter Kurier-Rucksack mit 25 Liter Volumen. Der Rolltop-Rucksack punktet mit einem komfortabel gepolsterten Rücken und bietet neben dem wasserdichten Hauptfach ein Reißverschlussfach und Materialschlaufen auf der Front sowie Seitentaschen aus elastischem Material. Der Rapid Rolltop 25 WP ist PFC/PFAS-frei imprägniert.

Ausstattung: [1] Padded Back-Tragesystem [2] Rolltop mit zwei Verschlussoptionen, nach oben oder seitlich [3] Gepolsterte Schultergurte [4] Höhenverstellbarer Brustgurt [5] Vorbereitung für Bauchgurt [6] Handgriff [7] Rollverschluss [8] Seitentaschen aus elastischem Material [9] Reißverschluss-Frontfach [10] Materialschlaufen auf der Front [11] Verwendung von recycelten Materialien [12] PFC/PFAS-freie Imprägnierung [13] Material und versiegelte Nähte wasserdicht bis 10.000 mm [14] Wasserdicht getapte Nähte

RAPID ROLLTOP 25 WP	
Artikel-Nr.	1501
Farbe	040 black, 279 elemental blue
Abmessungen	52 x 25 x 17 cm
Volumen	25 l
Gewicht	650 g
Rückensystem	Padded Back-System
Material	210 den Nylon Rip Stop ST / X-Pac® RX-30
UVP	170,00 €



elemental blue



elemental blue



black

RAPID ROLLTOP 35 WP

Wasserdichter Kurier-Rucksack mit 35 Liter Volumen. Der große Rolltop-Rucksack punktet mit einem komfortabel gepolsterten Rücken und bietet neben dem wasserdichten Hauptfach ein Reißverschlussfach und Materialschlaufen auf der Front sowie ein modulares Befestigungssystem an den Seiten. Der Rapid Rolltop 35 WP ist PFC/PFAS-frei imprägniert.

Ausstattung: [1] Padded Back-Tragesystem [2] Rolltop mit zwei Verschlussoptionen, nach oben oder seitlich [3] Gepolsterte Schultergurte [4] Höhenverstellbarer Brustgurt [5] Vorbereitung für Bauchgurt [6] 2 komplett umlaufende Kompressionsriemen [7] Handgriff [8] Rollverschluss [9] Reißverschluss-Frontfach [10] Materialschlaufen auf der Front [11] Flache Einstecktasche im Hauptfach [12] PFC/PFAS-freie Imprägnierung [13] Material und versiegelte Nähte wasserdicht bis 10.000 mm [14] Wasserdicht getapte Nähte [15] Modulares Befestigungssystem an den Seiten [16] Verwendung von recycelten Materialien

RAPID ROLLTOP 35 WP	
Artikel-Nr.	1477
Farbe	040 black
Abmessungen	61 x 25 x 17 cm
Volumen	35 l
Gewicht	980 g
Rückensystem	Padded Back-System
Material	210 den Nylon Rip Stop ST / X-Pac® RX-30
UVP	170,00 €



black



black





sage green



HIP SLING PACK 5 KAPOK

Variabel einsetzbare Tasche für Reise und Alltag. Der Hip Sling Pack 5 Kapok kann durch den speziellen Trageriemen sowohl als Hüfttasche als auch als Sling Pack bzw. Crossbody Bag genutzt werden. Er bietet ein komplett zu öffnendes Hauptfach und ein Frontfach mit Organizer. Die Rückseite ist angenehm gepolstert. Das Hauptmaterial der Tasche besteht aus recyceltem Polyester mit Naturfaser-Anteil (Kapok), und sie ist PFC/PFAS-frei ausgerüstet.

Ausstattung: [1] Hauptfach durch umlaufenden Zweiwege-Reißverschluss komplett zu öffnen [2] Reißverschluss-Frontfach mit Organizer und Schlüsselhalter [3] Gepolsterte AirMesh-Rückseite [4] PFC/PFAS-freie Imprägnierung [5] Verwendung von Materialien aus recycelten und nachwachsenden Rohstoffen

HIP SLING PACK 5 KAPOK	
Artikel-Nr.	1653
Farbe	040 black, 187 brown rice, 286 sage green
Abmessungen	34 x 19,5 x 6,5 cm
Volumen	5 l
Gewicht	240 g
Material	Textreme 6.6 Kapok Recycled / Textreme 6.6 Recycled
UVP	40,00 €FR



black



brown rice

HIP SLING PACK 5

Variabel einsetzbare Tasche für Reise und Alltag. Der Hip Sling Pack 5 kann durch den speziellen Trageriemen sowohl als Hüfttasche als auch als Sling Pack bzw. Crossbody Bag genutzt werden. Er bietet ein komplett zu öffnendes Hauptfach und ein Frontfach mit Organizer. Die Rückseite ist angenehm gepolstert. Die Tasche ist anteilig aus recycelten Materialien gefertigt und PFC/PFAS-frei ausgerüstet.

Ausstattung: [1] Hauptfach durch umlaufenden Zweiwege-Reißverschluss komplett zu öffnen [2] Reißverschluss-Frontfach mit Organizer und Schlüsselhalter [3] Gepolsterte AirMesh-Rückseite [4] Verwendung von recycelten Materialien [5] PFC/PFAS-freie Imprägnierung

HIP SLING PACK 5	
Artikel-Nr.	1652
Farbe	004 navy, 021 titan grey, 037 midnight plum
Abmessungen	34 x 19,5 x 6,5 cm
Volumen	5 l
Gewicht	240 g
Material	Textreme 6.6 Recycled / Microrip 2.1
UVP	39,00 €FR



titan grey



midnight plum



navy





sage green



brown rice



black

GRIP ROLLTOP PACK 25 KAPOK

Schicker, robuster Kurier-Rucksack mit 25 Liter Volumen. Der Grip Rolltop Pack 25 Kapok bietet neben dem großen Hauptfach ein gepolstertes Laptopfach für ein 15,4-Zoll-Notebook und außerdem zwei praktische Seitentaschen. Das Hauptmaterial des Rucksacks besteht aus recyceltem Polyester mit Naturfaser-Anteil (Kapok), und er ist PFC/PFAS-frei ausgerüstet.

Ausstattung: [1] Padded Back-Tragesystem [2] Gepolsterte Schultergurte [3] Höhenverstellbarer Brustgurt [4] Abnehmbarer Bauchgurt [5] Handgriff [6] Rollverschluss [7] Seitentasche mit Reißverschluss und Schlüsselhalter [8] Universelle Fixierungsmöglichkeit auf der Front [9] Seitliche Einstecktasche [10] Gepolsterter Rücken [11] PFC/PFAS-freie Imprägnierung [12] Verwendung von Materialien aus recycelten und nachwachsenden Rohstoffen [13] Laptopfach passend für 15,4 Zoll

GRIP ROLLTOP PACK 25 KAPOK

Artikel-Nr.	1655
Farbe	040 black, 187 brown rice, 286 sage green
Abmessungen	50 x 28 x 13 cm
Volumen	25 l
Gewicht	590 g
Rückensystem	Padded Back-System
Material	Textreme 6.6 Kapok Recycled / CORDURA® 500 den
UVP	89,00 €FR

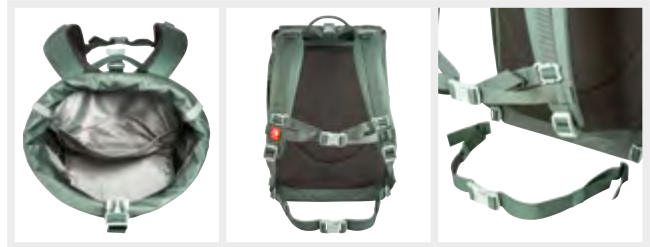

GRIP ROLLTOP PACK 25

Schicker, robuster Kurier-Rucksack mit 25 Liter Volumen. Der Grip Rolltop Pack 25 bietet neben dem großen Hauptfach ein gepolstertes Laptopfach für ein 15,4-Zoll-Notebook und außerdem zwei praktische Seitentaschen. Der Rucksack ist PFC/PFAS-frei ausgerüstet.

Ausstattung: [1] Padded Back-Tragesystem [2] Gepolsterte Schultergurte [3] Höhenverstellbarer Brustgurt [4] Abnehmbarer Bauchgurt [5] Handgriff [6] Rollverschluss [7] Seitentasche mit Reißverschluss und Schlüsselhalter [8] Universelle Fixierungsmöglichkeit auf der Front [9] Seitliche Einstecktasche [10] Gepolsterter Rücken [11] PFC/PFAS-freie Imprägnierung [12] Laptopfach passend für 15,4 Zoll

GRIP ROLLTOP PACK 25

Artikel-Nr.	1654
Farbe	004 navy, 021 titan grey, 037 midnight plum
Abmessungen	50 x 28 x 13 cm
Volumen	25 l
Gewicht	560 g
Rückensystem	Padded Back-System
Material	CORDURA® 500 den / Microrip 2.1
UVP	89,00 €FR



midnight plum

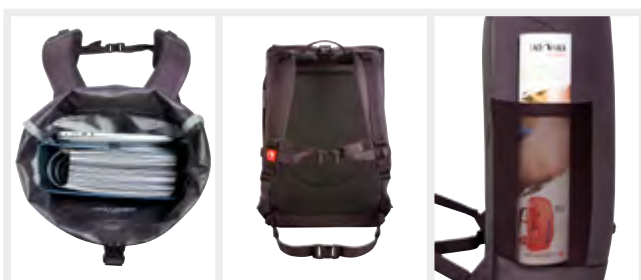

titan grey



navy

GRIP ROLLTOP PACK 34 KAPOK

Schicker und robuster Kurier-Rucksack mit 34 Liter Volumen. Der Grip Rolltop Pack 34 Kapok bietet neben dem großen Hauptfach ein gepolstertes Laptopfach, außerdem zwei praktische Seitentaschen. Das Hauptmaterial des Rucksacks besteht aus recyceltem Polyester mit Naturfaser-Anteil (Kapok), und er ist PFC/PFAS-frei ausgerüstet.

Ausstattung: [1] Gepolsterte Schultergurte [2] Höhenverstellbarer Brustgurt [3] Abnehmbarer Bauchgurt [4] Handgriff [5] Rollverschluss [6] Gepolstertes 15,4-Zoll-Laptopfach [7] Seitentasche mit Reißverschluss und Schlüsselhalter [8] Universelle Fixierungsmöglichkeit auf der Front [9] Seitliche Einstecktasche [10] Gepolsterter Rücken [11] PFC/PFAS-freie Imprägnierung [12] Verwendung von Materialien aus recycelten und nachwachsenden Rohstoffen

GRIP ROLLTOP PACK 34 KAPOK	
Artikel-Nr.	1657
Farbe	040 black, 187 brown rice, 286 sage green
Abmessungen	55 x 32 x 17 cm
Volumen	34 l
Gewicht	710 g
Rückensystem	Padded Back-System
Material	Textreme 6.6 Kapok Recycled / CORDURA® 500 den
UVP	96,50 € SFR



sage green



brown rice



black



navy

GRIP ROLLTOP PACK 34

Schicker und robuster Kurier-Rucksack mit 34 Liter Volumen. Der Grip Rolltop Pack 34 bietet neben dem großen Hauptfach ein gepolstertes Laptopfach, außerdem zwei praktische Seitentaschen. Er ist PFC/PFAS-frei ausgerüstet.

Ausstattung: [1] Gepolsterte Schultergurte [2] Höhenverstellbarer Brustgurt [3] Abnehmbarer Bauchgurt [4] Handgriff [5] Rollverschluss [6] Gepolstertes 15,4-Zoll-Laptopfach [7] Seitentasche mit Reißverschluss und Schlüsselhalter [8] Universelle Fixierungsmöglichkeit auf der Front [9] Seitliche Einstecktasche [10] Gepolsterter Rücken [11] PFC/PFAS-freie Imprägnierung

GRIP ROLLTOP PACK 34	
Artikel-Nr.	1656
Farbe	004 navy, 021 titan grey, 037 midnight plum
Abmessungen	55 x 32 x 17 cm
Volumen	34 l
Gewicht	620 g
Rückensystem	Padded Back-System
Material	CORDURA® 500 den / Microrip 2.1
UVP	99,00 € SFR



titan grey



midnight plum

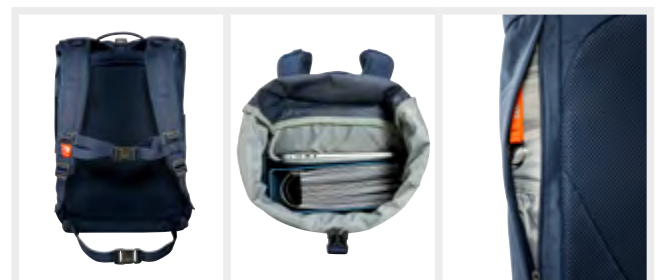



SERVER PACK 22 | 27

Büro- und Schulrucksack mit viel Stauraum und separatem Multimedia-Fach. Der Server Pack bietet ein großes Hauptfach, in dem ein breiter DIN A4-Ordner Platz findet, sowie ein spezielles Multimediafach für Laptop, Tablet und Zubehör. Zudem sorgen Seitentaschen, eine Fronttasche sowie ein Frontfach mit Organizer und gepolsterter Smartphone-Tasche für Ordnung und Übersichtlichkeit. Und dank ergonomischem Vent Comfort-Tragesystem lässt sich der Rucksack auch sehr angenehm tragen. Der Rucksack ist PFC/PFAS-frei ausgerüstet.

Ausstattung: [1] Vent Comfort-Tragesystem [2] Ergonomisch geformte, gepolsterte Schultergurte [3] Lastkontrollriemen (nur Server Pack 27) [4] Höhenverstellbarer Brustgurt [5] Abnehmbarer Bauchgurt [6] Handgriff [7] Großes Hauptfach [8] Lichthalterung [9] Gepolsterter Boden [10] Seitentaschen aus elastischem Material [11] Materialschlaufen auf der Front [12] Frontfach mit Organizer und gepolsterter Smartphonetasche [13] Schlüsselhalter mit abnehmbarem Tatonka-Schlüsselanhänger [14] PFC/PFAS-freie Imprägnierung [15] Reißverschluss-Fronttasche mit seitlichem Eingriff [16] Multimediafach mit gepolsterter Laptop- und Tabletfach sowie Fächern für Zubehör [17] Laptopfach passend für 17"

	SERVER PACK 22	SERVER PACK 27
Artikel-Nr.	1644	1645
Farbe	004 navy, 040 black	
Abmessungen	48 x 28 x 15 cm	51 x 30 x 15 cm
Volumen	22 l	27 l
Gewicht	830 g	910 g
Rückensystem	Vent Comfort-System	
Material	Snow Crust / 420 HD Nylon FD	
UVP	129,00 €FR	139,00 €FR



Zum Video



22 l navy



22 l navy



27 l navy



22 l black



27 l black



ALL DAY TOUGH!



sage green



brown rice



black

GRIP BAG KAPOK

Praktischer und robuster Shopper. Diese große Einkaufstasche lässt sich auch in einen Rucksack verwandeln, die Schultergurte verstecken sich in einer flachen Außentasche auf der Rückseite. Die Rucksacktasche ist mit einer kleinen Innentasche mit Reißverschluss fürs Portemonnaie, einem gepolsterten Media-Fach, einem Schlüsselhalter und einer flachen Fronttasche mit verstecktem, seitlichem Eingriff ausgestattet. Das Hauptmaterial der Grip Bag Kapok besteht aus recyceltem Polyester mit Naturfaser-Anteil (Kapok), und sie ist PFC/PFAS-frei ausgerüstet.

Ausstattung: [1] Verstaubare Rucksackschultergurte [2] Integriertes, gepolstertes Laptopfach [3] Kleine Reißverschluss-Innentasche [4] Schlüsselhalter mit abnehmbarem Tatonka-Schlüsselanhänger [5] PFC/PFAS-freie Imprägnierung [6] Verwendung von Materialien aus recycelten und nachwachsenden Rohstoffen [7] Reißverschluss-Fronttasche mit seitlichem Eingriff [8] Zweiwegereißverschluss

GRIP BAG KAPOK

Artikel-Nr.	1659
Farbe	040 black, 187 brown rice, 286 sage green
Abmessungen	41 x 32 x 10 cm
Volumen	13 l
Gewicht	460 g
Material	Textreme 6.6 Kapok Recycled / CORDURA® 500 den
UVP	79,00 €FR

CORDURA
Advanced Fabrics

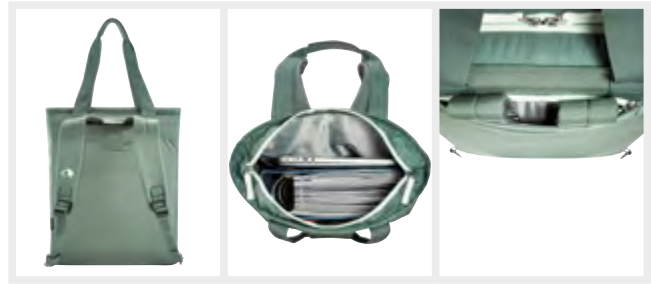

GRIP BAG

Praktischer und robuster Shopper. Diese große Einkaufstasche lässt sich auch in einen Rucksack verwandeln, die Schultergurte verstecken sich in einer flachen Außentasche auf der Rückseite. Die Rucksacktasche ist mit einer kleinen Innentasche mit Reißverschluss fürs Portemonnaie, einem gepolsterten Media-Fach, einem Schlüsselhalter und einer flachen Fronttasche mit verstecktem, seitlichem Eingriff ausgestattet. Der Shopper ist PFC/PFAS-frei ausgerüstet.

Ausstattung: [1] Verstaubare Rucksackschultergurte [2] Integriertes, gepolstertes Laptopfach [3] Kleine Reißverschluss-Innentasche [4] Schlüsselhalter mit abnehmbarem Tatonka-Schlüsselanhänger [5] PFC/PFAS-freie Imprägnierung [6] Reißverschluss-Fronttasche mit seitlichem Eingriff [7] Zweiwegereißverschluss

GRIP BAG

Artikel-Nr.	1658
Farbe	004 navy, 021 titan grey, 037 midnight plum
Abmessungen	41 x 32 x 10 cm
Volumen	13 l
Gewicht	440 g
Material	CORDURA® 500 den
UVP	69,00 €FR

CORDURA
Advanced Fabrics

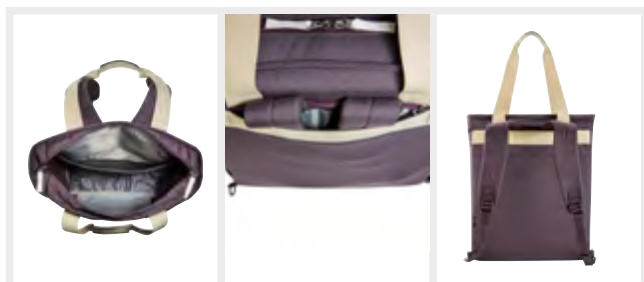

midnight plum



navy



titan grey

ALL DAY TOUGH!

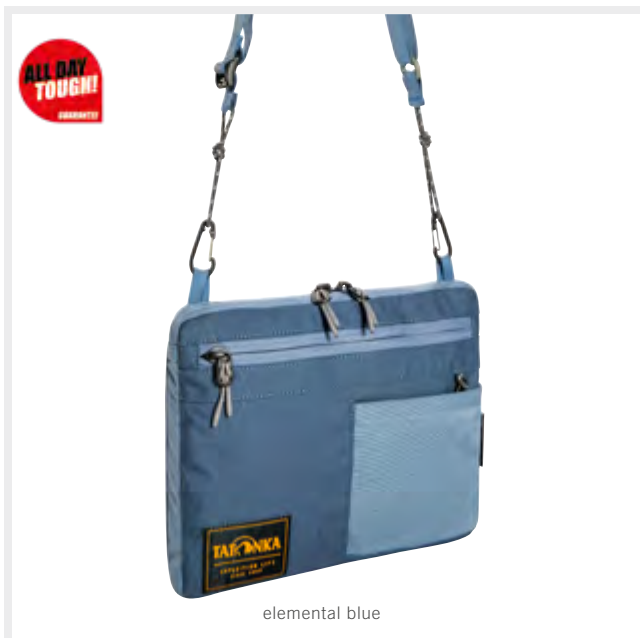

elemental blue



CROSS BODY BAG S

Kleine, flache Umhängetasche in angesagtem Design. Die Cross Body Bag S verstaut die wichtigsten Utensilien, die man im Alltag oder auf Reisen immer nah bei sich tragen möchte. Gefertigt aus X Pac®RX 30, einem Laminat aus recyceltem Polyester mit rautenförmigen Verstärkungen, sowie robustem Nylonmaterial. Mit PFC/PFAS-freier Ausrüstung.

Ausstattung: [1] Verstellbarer, abnehmbarer Tragegurt [2] Hauptfach mit Reißverschluss [3] Schlüsselhalter [4] Aufgesetzte Netztasche [5] Flache Reißverschluss-Fronttasche [6] Einsteckfächer im Hauptfach [7] PFC/PFAS-freie Imprägnierung [8] Zweiwegereißverschluss

CROSS BODY BAG S	
Artikel-Nr.	2839
Farbe	040 black, 279 elemental blue, 286 sage green
Abmessungen	20 x 25 x 2 cm
Volumen	2 l
Gewicht	125 g
Material	X-Pac® RX30 / 420 HD Nylon FD
UVP	46,00 €FR



sage green



black

CROSS BODY BAG M

Kompakte Umhängetasche in angesagtem Design. Die Cross Body Bag M verstaut die Dinge, die man immer dabei haben muss. Das macht sie zum idealen Begleiter im Alltag und auf Reisen. Durch die Verarbeitung von X Pac®RX 30, einem Laminat aus recyceltem Polyester mit rautenförmigen Verstärkungen, sowie robustem Nylon ist die Tasche sehr strapazierfähig. Die Tasche ist PFC/PFAS-frei ausgerüstet. Der Tragegurt ist bis zu einer maximalen Länge von 157 cm verstellbar.

Ausstattung: [1] Abnehmbarer, längenverstellbarer Tragegurt [2] Weit zu öffnender Reißverschluss [3] 1 Reißverschluss tasche innen [4] Schlüsselhalter [5] Reißverschluss-Fronttasche [6] Netz-Einstecktasche innen [7] Gepolsterter Rücken [8] Verwendung von recycelten Materialien [9] PFC/PFAS-freie Imprägnierung [10] Zweiwegereißverschluss

CROSS BODY BAG M	
Artikel-Nr.	2840
Farbe	040 black, 279 elemental blue, 286 sage green
Abmessungen	20 x 27 x 6 cm
Volumen	3 l
Gewicht	260 g
Material	X-Pac® RX30 / 420 HD Nylon FD
UVP	56,00 €FR



black



sage green



elemental blue

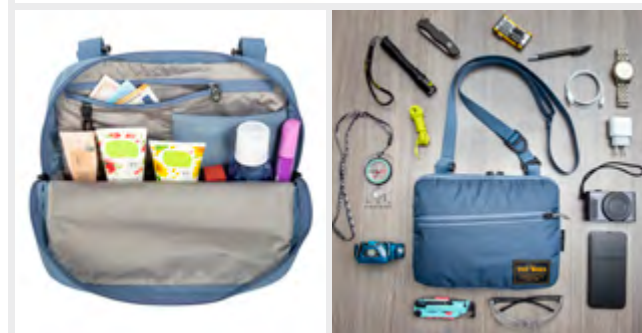

CROSS BODY BAG L

Robuste Umhängetasche in angesagtem Design. Die Cross Body Bag L ist ein praktischer Alltags- und Reisebegleiter. Der längenverstellbare Tragegurt (max. Länge: ca. 166 cm) ermöglicht die Fixierung nah am Körper, die gepolsterte Rückseite sorgt dabei für angenehmen Tragekomfort. Durch die Verarbeitung von X Pac®RX 30, einem Laminat aus recyceltem Polyester mit rautenförmigen Verstärkungen, sowie robustem Nylon ist die Tasche sehr strapazierfähig. Die Tasche ist PFC/PFAS-frei ausgerüstet.

Ausstattung: [1] Abnehmbarer, längenverstellbarer Tragegurt [2] Stabiler Nr.10-Reißverschluss [3] 1 Reißverschlusstasche innen [4] Schlüsselhalter [5] Große Netztasche im Hauptfach [6] Reißverschluss-Fronttasche [7] Gepolsterter Rücken [8] Verwendung von recycelten Materialien [9] PFC/PFAS-freie Imprägnierung [10] Zweiwegereißverschluss

	CROSS BODY BAG L
Artikel-Nr.	2841
Farbe	040 black, 279 elemental blue, 286 sage green
Abmessungen	22 x 30 x 6 cm
Volumen	4 l
Gewicht	290 g
Material	X-Pac® RX30 / 420 HD Nylon FD
UVP	66,00 €FR



elemental blue



black



sage green

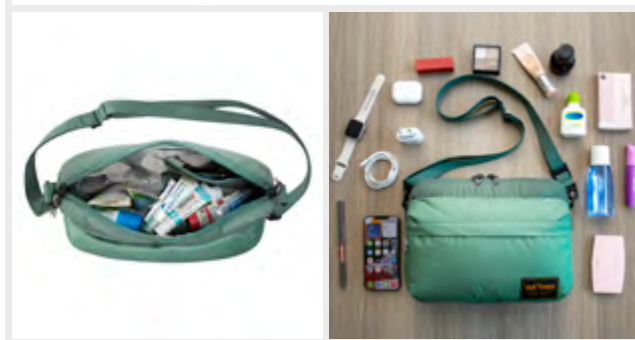

sage green

CROSS BODY BAG XL

Große Schultertasche aus robusten Materialien mit cleveren Organisationsfächern. Die Cross Body Bag XL bietet ein Hauptfach mit flachen Einsteckfächern, einem gepolsterten Reißverschlussfach für Smartphone oder E-Book-Reader und einer elastischen Trinkflaschenfixierung. Auch die Balgtaschen auf der Front sind gepolstert und durch den seitlichen, versteckten Eingriff vor ungewolltem Zugriff geschützt. Das flache Reißverschlussfach auf der Rückseite, die am Körper getragen wird, eignet sich perfekt für Portemonnaie oder Reisedokumente. Neben dem längenverstellbaren Tragegurt besitzt die Tasche auch zwei Handgriffe. Die Cross Body Bag XL ist PFC/PFAS-frei imprägniert.

Ausstattung: [1] Abnehmbarer, längenverstellbarer Tragegurt [2] Gepolsterte Handgriffe [3] Stabiler Nr.10-Reißverschluss [4] 1 Reißverschlussfach auf der Rückseite [5] Schlüsselhalter [6] 1 gepolsterte Innentasche mit Reißverschluss [7] Diverse Netzeinschubfächer innen [8] Trinkflaschenhalterung innen [9] Verwendung von recycelten Materialien [10] PFC/PFAS-freie Imprägnierung [11] 2 aufgesetzte Balgtaschen mit seitlichem Reißverschlusseingriff [12] Zweiwegereißverschluss

	CROSS BODY BAG L
Artikel-Nr.	2842
Farbe	040 black, 279 elemental blue, 286 sage green
Abmessungen	26 x 32 x 10 cm
Volumen	12 l
Gewicht	530 g
Material	X-Pac® RX30 / 420 HD Nylon FD
UVP	66,00 €FR



elemental blue



black

CITY TRAIL 19

Vielseitiger Allrounder für jeden Tag. Der City Trail 19 hat die passende Größe für einen Jeden-Tag-Daypack, und mit dem Vent Comfort-Rückensystem bietet er auch den dafür notwendigen Tragekomfort. Die Ausstattung beinhaltet ein gepolstertes Einsteckfach für einen 15,4-Zoll-Laptop, so eingenäht, dass der Laptop beim Abstellen des Rucksacks nicht auf dem Boden aufkommt. Reißverschluss-Fronttasche, eingehängtes Reißverschlusstäschchen im Hauptfach, Schlüsselhalter und Netz-Seitentaschen bringen alles, was mit muss, geordnet unter, und die Elastikspinne auf der Front dient nicht nur als Hingucker, sondern hält auch das eine oder andere an Ort und Stelle. Der Rucksack ist PFC/PFAS-frei ausgerüstet.

Ausstattung: [1] Vent Comfort-Tragesystem [2] Höhenverstellbarer Brustgurt [3] Kompressionsriemen [4] Handgriff [5] Schlüsselhalter [6] Lichthalterung [7] Seitliche Netztaschen [8] Reißverschluss-Fronttasche [9] Mit Abstand zum Boden eingenähtes Laptopfach aus leicht gepolstertem AirMesh-Material [10] Zickzack-Gummischnürung [11] Verwendung von recycelten Materialien [12] PFC/PFAS-freie Imprägnierung [13] Kleine eingehängte Reißverschluss-Innentasche [14] Laptopfach passend für 15,4 Zoll

	CITY TRAIL 19
Artikel-Nr.	1621
Farbe	004 navy, 040 black
Abmessungen	43 x 28 x 14 cm
Volumen	19 l
Gewicht	560 g
Rückensystem	Vent Comfort-System
Material	Textreme 6.6 Recycled / 420 HD Nylon FD / Snow Crust
UVP	88,00 €FR



navy



black



black



navy 2



PARROT 29

Sportiver Laptop-Rucksack für Schule, Büro und Uni. Ein gepolstertes Plätzchen für den 15,4-Zoll-Laptop, dazu ausreichend Stauraum für Ordner, Bücher und A4-Unterlagen, das bietet der Parrot im großen Hauptfach und dem Reißverschluss-Frontfach, das zudem einen Organizer beinhaltet. Hinzu kommen eine kleine Fronttasche, zwei Netztaschen an der Seite sowie eine Elastikspinne auf der Front für Fahrradhelm oder Jacke. Ausgestattet mit dem gepolsterten Vent Comfort-Tragesystem, lässt sich der Parrot mit Brust- und Bauchgurt fest am Rücken fixieren. Der Rucksack ist PFC/PFAS-frei ausgerüstet.

Ausstattung: [1] Vent Comfort-Tragesystem [2] Ergonomisch geformte, gepolsterte Schultergurte [3] Höhenverstellbarer Brustgurt [4] Abnehmbarer Bauchgurt [5] Kompressionsriemen [6] Tragegriff [7] Lichthalterung [8] Seitliche Netztaschen [9] Reißverschluss-Frontfach [10] Große Reißverschluss-Fronttasche mit Organizer und gepolstertem Smartphonefach [11] Mit Abstand zum Boden eingenähtes Laptopfach aus leicht gepolstertem AirMesh-Material [12] Zickzack-Gummischnürung [13] Schlüsselhalter mit abnehmbarem Tatonka-Schlüsselanhänger [14] Verwendung von recycelten Materialien [15] PFC/PFAS-freie Imprägnierung [16] Laptopfach passend für 15,4 Zoll

PARROT 29

Artikel-Nr.	1620
Farbe	040 black, 159 navy 2
Abmessungen	48 x 34 x 13 cm
Volumen	29 l
Gewicht	760 g
Rückensystem	Vent Comfort-System
Material	Textreme 6.6 Recycled / Snow Crust
UVP	100,00 €FR



black



navy 2

MARKET BAG

Einkaufstasche mit Rucksacktragegurten und 22 Liter Volumen. Wo so viel reinpasst, darf die Funktionalität nicht fehlen. Deshalb wird aus der Einkaufstasche mit den verstellbaren Schultergurten schnell ein Einkaufsrucksack, der sich bequem nach Hause tragen lässt. Die Tasche ist PFC/PFAS-frei ausgerüstet.

Ausstattung: [1] Klein zusammenfaltbar [2] Verstellbare Rucksack-Schultergurte [3] Tragegriff [4] Hauptfach mit Reißverschluss [5] Schlüsselhalter [6] Aufgesetzte Reißverschluss tasche [7] Verwendung von recycelten Materialien [8] PFC/PFAS-freie Imprägnierung



red earth



MARKET BAG	
Artikel-Nr.	2219
Farbe	040 black, 066 red earth
Abmessungen	41 x 31 x 16 cm
Volumen	22 l
Gewicht	300 g
Material	Oxford 200 Recycled
UVP	39,00 €FR



red earth



black

SUPERLIGHT

Einfacher Rucksack zum Zusammenfalten. Der Superlight bietet ein Volumen von 18 Litern und wird, wenn nicht benötigt, in der integrierten Gürteltasche verstaut. PFC/PFAS-frei ausgerüstet.

Ausstattung: [1] Klein zusammenfaltbar [2] Verstellbare Rucksack-Schultergurte [3] Schlüsselhalter [4] Aufgesetzte Netztasche [5] Integrierte Gürteltasche [6] Verwendung von recycelten Materialien [7] PFC/PFAS-freie Imprägnierung

SUPERLIGHT	
Artikel-Nr.	2216
Farbe	040 black
Abmessungen	43 x 32 x 14 cm
Packmaß	16 x 14 x 4 cm
Volumen	18 l
Gewicht	190 g
Material	Tex Cover Recycled / 420 HD Nylon FD
UVP	29,00 €FR

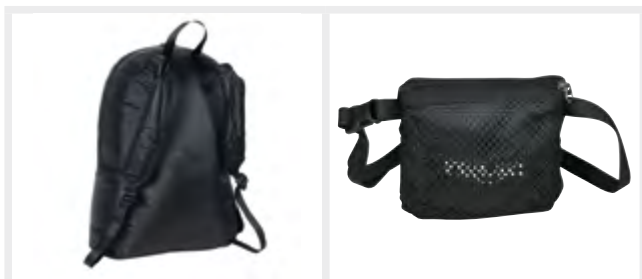

black





KIDS.

HUSKY BAG JR 10

NEU

Fröhlich-bunter Kinderrucksack für Drei- bis Fünfjährige. Ideal für den Kindergarten, besitzt dieser praktische Tagesrucksack ausreichend Stauraum und genügend Extrasaschen für Mütze, Brotzeit, Trinkflasche und kleine Fundstücke. Der gepolsterte Rücken und die ergonomisch geformten Schultergurte mit Brustgurt sorgen für guten Sitz, farbige Reflexstreifen auf der Front und den Schultergurten für gute Sichtbarkeit. Der Husky Bag JR 10 ist anteilig aus recycelten Materialien gefertigt und PFC/PFAS-frei ausgerüstet.

Ausstattung: [1] Padded Back-Tragesystem [2] Gepolsterte Schultergurte [3] Höhenverstellbarer Brustgurt [4] Trageschlaufe [5] Seitentasche [6] Reißverschluss-Frontfach [7] Kinder-Namensschild innen [8] Hochsichtbare, farbige Reflexstreifen auf der Front und den Schultergurten [9] Daisy Chain auf der Front [10] Inklusive Sitzkissen [11] Verwendung von recycelten Materialien [12] PFC/PFAS-freie Imprägnierung

HUSKY BAG JR 10	
Artikel-Nr.	1778
Farbe	004 navy, 037 midnight plum, 286 sage green
Abmessungen	32 x 22 x 10 cm
Volumen	10 l
Gewicht	280 g
Rückensystem	Padded Back-System
Material	Textreme 6.6 Recycled / 100 den Honeycomb Recycled
UVP	56,00 €FR



sage green



inkl. SEAT PAD



navy



midnight plum



sage green



inkl. SEAT PAD

midnight plum

CITY PACK JR 12

NEU

Praktischer Kinderrucksack für Grundschulkids. Der City Pack JR 12 ist mit 12 Litern Fassungsvermögen ein perfekter Allround-Daypack für Kinder von sechs bis zehn Jahren. Er besitzt ein gepolstertes Tragesystem inklusive Hüft- und Brustgurt, für gute Sichtbarkeit im Straßenverkehr sorgen farbige Reflexstreifen auf der Front und den Schultergurten. Der City Pack JR 12 ist anteilig aus recycelten Materialien gefertigt und PFC/PFAS-frei ausgerüstet.

Ausstattung: [1] Vent Comfort-Tragesystem [2] Gepolsterte Schultergurte [3] Höhenverstellbarer Brustgurt [4] Hüftflossen aus Netzmaterial [5] Trageschlaufe [6] Seitentasche [7] 2 Reißverschlussaschen auf der Front [8] Kinder-Namensschild innen [9] Hochsichtbare, farbige Reflexstreifen auf der Front und den Schultergurten [10] Daisy Chain auf der Front [11] Inklusive Sitzkissen [12] Verwendung von recycelten Materialien [13] PFC/PFAS-freie Imprägnierung

CITY PACK JR 12	
Artikel-Nr.	1779
Farbe	004 navy, 037 midnight plum, 286 sage green
Abmessungen	40 x 24 x 12 cm
Volumen	12 l
Gewicht	390 g
Rückensystem	Vent Comfort-System
Material	Textreme 6.6 Recycled / 100 den Honeycomb Recycled
UVP	66,00 €FR



navy



midnight plum



sage green



ROLLTOP PACK JR 14

NEU

Trendiger Kurierrucksack für Grundschul Kinder. Der Rolltop Pack JR 14 bietet viel Platz im Hauptfach, außerdem eine Reißverschluss tasche fürs Portemonnaie und eine Seitentasche für die Trinkflasche. Farbige Reflexstreifen auf der Front und den Schultergurten erhöhen die Sichtbarkeit in der Dämmerung. Der Rolltop Pack JR 14 ist anteilig aus recycelten Materialien gefertigt und PFC/PFAS-frei ausgerüstet.

Ausstattung: [1] Vent Comfort-Tragesystem [2] Gepolsterte Schultergurte [3] Einstellbarer Bauchgurt [4] Rollverschluss [5] Seitentasche [6] Reißverschluss-Frontfach [7] Hochsichtbare, farbige Reflexstreifen auf der Front und den Schultergurten [8] Daisy Chain auf der Front [9] Inklusive Sitzkissen [10] Verwendung von recycelten Materialien [11] PFC/PFAS-freie Imprägnierung



inkl. SEAT PAD

navy

ROLLTOP PACK JR 14

Artikel-Nr.	1780
Farbe	004 navy, 037 midnight plum, 286 sage green
Abmessungen	42 x 23 x 15 cm
Volumen	14 l
Gewicht	390 g
Rückensystem	Vent Comfort-System
Material	Textreme 6.6 Recycled / 100 den Honeycomb Recycled
UVP	69,00 €FR



WOKIN 15

NEU

Trekkingrucksack für Kinder ab sechs Jahren. Mit dem sportlichen Kinderrucksack Wokin 15 sind auch Kleine schon ganz groß unterwegs! Das Tragesystem mit gepolstertem Rücken, einstellbarem Bauchgurt, verstellbaren Schultergurten und Brustgurt zum Fixieren ist an die anatomischen Gegebenheiten von Kindern dieser Altersklasse angepasst. Der Rucksack bietet eine solide Ausstattung, farbige Reflexstreifen auf der Front und den Schultergurten sorgen für gute Sichtbarkeit in der Dämmerung. Der Wokin 15 kommt inklusive Sitzkissen. Der Rucksack ist anteilig aus recycelten Materialien gefertigt und PFC/PFAS-frei ausgerüstet.

Ausstattung: [1] Vent Comfort-Tragesystem [2] Packsack mit Schneefang [3] Gepolsterte Schultergurte [4] Höhenverstellbarer Brustgurt [5] Einstellbarer Bauchgurt [6] Handgriff [7] Reißverschluss tasche auf dem Deckel [8] Trinksystemvorbereitung [9] Seitentasche [10] Reißverschluss-Frontfach [11] Kinder-Namensschild innen [12] Hochsichtbare, farbige Reflexstreifen auf der Front und den Schultergurten [13] Materialschlaufen auf dem Deckel [14] Daisy Chain auf der Front [15] Inklusive Sitzkissen [16] Verwendung von recycelten Materialien [17] PFC/PFAS-freie Imprägnierung



navy



	WOKIN 15
Artikel-Nr.	1781
Farbe	004 navy, 037 midnight plum, 286 sage green
Abmessungen	46 x 23 x 14 cm
Volumen	15 l
Gewicht	470 g
Rückensystem	Vent Comfort-System
Material	Textreme 6.6 Recycled / 100 den Honeycomb Recycled
UVP	79,00 €FR

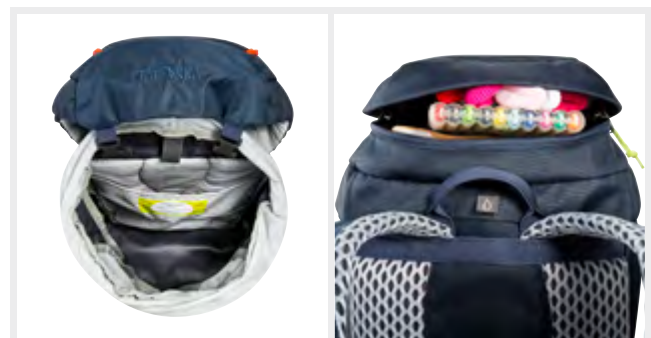

NEU

MANI 20

Artikel-Nr. 1782

UVBVP, B3, B3 R



FUNKTIONALER WANDERRUCKSACK FÜR KINDER **FÜR KLEINE SCHRITTE IN EINE GROSSE WELT**

Der Kinderrucksack **Mani 20** eignet sich mit seinem bequemen, einstellbaren Tragesystem perfekt für kleine Wanderer, Abenteurer und Entdecker. Er besitzt richtig viele Verstaumöglichkeiten, und für die Pausen ist sogar ein Sitzkissen mit dabei.

MANI 20

NEU



Trekkingrucksack für Kinder ab zehn Jahren. Mani bietet wanderbegeisterten Kindern ab zehn Jahren die adäquate Größe und eine sinnvolle Ausstattung – inklusive Netzseitentaschen, kleinem Deckelfach und Materialschlaufen auf dem Deckel und der Front. Das komfortable Tragesystem ist an die anatomischen Gegebenheiten von Kindern dieses Alters angepasst. Ein Sitzkissen für die Pause darf natürlich nicht fehlen. Der Mani 20 ist anteilig aus recycelten Materialien gefertigt und PFC/PFAS-frei ausgerüstet.

Ausstattung: [1] Vent Comfort-Tragesystem [2] Packsack mit Schneefang [3] Gepolsterte Schultergurte [4] Höhenverstellbarer Brustgurt [5] Gepolsterter Hüftgurt [6] Seitenkompression mit feststellbarer Schnalle [7] Handgriff [8] Reißverschluss tasche auf dem Deckel [9] Trinksystemvorbereitung [10] Reißverschluss-Frontfach [11] Kinder-Namensschild innen [12] Hochsichtbare, farbige Reflexstreifen auf der Front und den Schultergurten [13] Materialschlaufen auf dem Deckel [14] Daisy Chain auf der Front [15] Inklusive Sitzkissen [16] Verwendung von recycelten Materialien [17] PFC/PFAS-freie Imprägnierung



midnight plum



inkl. SEAT PAD

	MANI 20
Artikel-Nr.	1782
Farbe	004 navy, 037 midnight plum, 286 sage green
Abmessungen	48 x 24 x 16 cm
Volumen	20 l
Gewicht	580 g
Rückensystem	Vent Comfort-System
Material	Textreme 6.6 Recycled / 100 den Honeycomb Recycled
UVP	85,00 €FR



navy



midnight plum



sage green

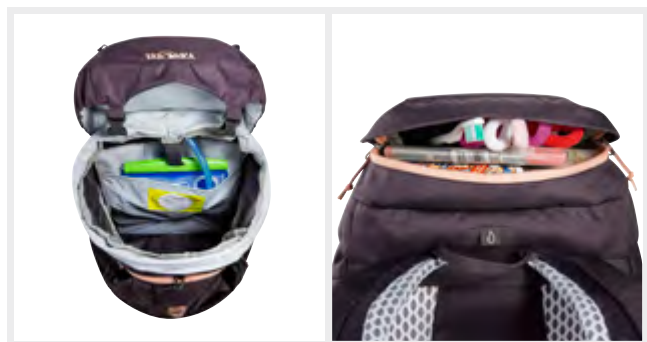





YUKON JR 32

NEU

Trekkingrucksack für Jugendliche. 32 Liter Volumen, aufgeteilt in viele sinnvolle Verstaumöglichkeiten, bieten jungen Trekkingfans genügend Platz für alles, was mit auf Tour muss. Das einstellbare V Comfort Vario-Tragesystem ist auf die Volumengröße abgestimmt und sorgt für einen guten Tragekomfort. Damit die Ladung nicht verrutscht, machen die aufrollbare Seitenkompression und die Lastkontrollriemen das Gepäck optimal kontrollierbar. Der Yukon JR 32 ist anteilig aus recycelten Materialien gefertigt und PFC/PFAS-frei ausgerüstet.

Ausstattung: [1] V Comfort Vario-Tragesystem [2] Packsack mit Schneefang [3] Unterteilung in Hauptfach und Bodenfach [4] Wanderstockhalterung [5] Lastkontrollriemen [6] Höhenverstellbarer Brustgurt [7] Gepolsterter Hüftgurt [8] Umgelenkter Hüftgurt-Zug [9] Seitliche Kompressionsriemen [10] Umlaufende Bodenkompression [11] Handgriff [12] Deckelfach mit Schlüsselhalterung [13] Trinksystemvorbereitung [14] Seitentaschen [15] Reißverschluss-Seitentaschen mit Volumenfallen [16] Materialschlaufen auf dem Deckel [17] Daisy Chain auf der Front [18] Verwendung von recycelten Materialien [19] PFC/PFAS-freie Imprägnierung



navy

	YUKON JR 32
Artikel-Nr.	1783
Farbe	004 navy, 286 sage green
Abmessungen	59 x 26 x 17 cm
Volumen	32 l
Gewicht	1,40 kg
Rückensystem	V Comfort Vario System
Material	Textreme 6.6 Recycled / Melange Tex / Textreme 6.6
UVP	139,00 €FR



navy



sage green







TRAVEL.



sage green



black



GREAT ESCAPE 50+15 WOMEN

Reiserucksack für Frauen mit 50 Liter Volumen, abdeckbarem Tragesystem und abnehmbarem Frontrucksack. Tatonkas kompakter Reisespezialist für Frauen besitzt ein leistungsfähiges, an die weibliche Anatomie angepasstes Tragesystem für optimierten Tragekomfort. Durch die große Kofferöffnung lässt sich der Rucksack komfortabel packen, das Hauptfach ist abschließbar. Der abnehmbare Front-Daypack kann durch spezielle Sicherungsschlaufen auf den Schultergurten des großen Rucksacks auch vor dem Bauch getragen werden. Der Great Escape 50+15 Women ist PFC/PFAS-frei imprägniert.

Ausstattung: [1] Abdeckbares Tragesystem für die Reise [2] Frame Comfort Light-Tragesystem Women [3] Gepolsterte Schultergurte mit frauenspezifischem Schnitt [4] 2 Ansatzpunkte für Lastkontrollriemen [5] Höhenverstellbarer Brustgurt [6] Gepolsterter Hüftgurt [7] Umgelenkter Hüftgurt-Zug [8] Gepolsterte Hüftflößen mit einer Reißverschluss-Netztasche [9] Kompressionsriemen zur Fixierung des Gepäcks im Hauptfach [10] Robuste, gepolsterte Handgriffe oben und seitlich [11] Reißverschlussnetztasche unter dem Deckel [12] Separat nutzbarer Frontrucksack mit Kompressionsriemen fixierbar [13] Einsteckfach auf der Innenseite [14] Sicherungsschleufe auf den Schultergurten zur Anbringung des Frontrucksacks; dieser kann so auch vor dem Bauch getragen werden [15] PFC/PFAS-freie Imprägnierung [16] Große Kofferöffnung mit abschließbarem Reißverschluss [17] Daypack: Padded Back-System [18] Daypack: Ergonomisch geformte, gepolsterte Schultergurte [19] Daypack: Höhenverstellbarer Brustgurt [20] Daypack: Fixiermöglichkeit zur Befestigung des Daypacks an den Schultergurten des Reiserucksacks [21] Daypack: Reißverschluss-Fronttasche [22] Daypack: Netzseitentaschen [23] Daypack: Einsteckfach in Laptop-Größe



GREAT ESCAPE 50+15 WOMEN	
Artikel-Nr.	1142
Farbe	040 black, 286 sage green
Abmessungen	59 x 29 x 24 cm
Volumen	65 l
Gewicht	2,24 kg
Rückensystem	Frame Comfort Light-System Women (Daypack: Padded Back-System)
Material	Textreme 6.6 Recycled / Microrip 2.1 / Travel Tex Melange
Material Boden	Textreme 6.6 Recycled
UVP	229,00 €FR



GREAT ESCAPE 60+15



Zum Video

Großer Reiserucksack mit abdeckbarem Tragesystem und abnehmbarem Front-rucksack. Tatonka's kompakter Reisespezialist bietet 65 Liter Volumen und besitzt ein leistungsfähiges Tragesystem, das für optimalen Tragekomfort individuell an die Rückenlänge angepasst werden kann. Er ist mit einer großen Kofferöffnung zum komfortablen Packen ausgestattet, das Hauptfach ist abschließbar. Der abnehmbare Front-Daypack lässt sich durch spezielle Sicherungsschlaufen auf den Schultergurten des großen Rucksacks auch vor dem Bauch tragen. Der Great Escape 65+15 ist PFC/PFAS-frei imprägniert.

Ausstattung: [1] Abdeckbares Tragesystem für die Reise [2] Frame Comfort Light-Tragesystem [3] Lastkontrollriemen [4] Gepolsterte Schultergurte [5] Höhenverstellbarer Brustgurt [6] Gepolsterter Hüftgurt [7] Umgelenkter Hüftgurt-Zug [8] Gepolsterte Hüftflossen mit einer Reißverschluss-Netztasche [9] Kompressionsriemen zur Fixierung des Gepäcks im Hauptfach [10] Robuste, gepolsterte Handgriffe oben und seitlich [11] Reißverschlussnetztasche unter dem Deckel [12] Separat nutzbarer Frontrucksack mit Kompressionsriemen fixierbar [13] Einsteckfach auf der Innenseite [14] Sicherungsschleufe auf den Schultergurten zur Anbringung des Frontrucksacks; dieser kann so auch vor dem Bauch getragen werden [15] PFC/PFAS-freie Imprägnierung [16] Große Kofferöffnung mit abschließbarem Reißverschluss [17] Daypack: Padded Back-System [18] Daypack: Ergonomisch geformte, gepolsterte Schultergurte [19] Daypack: Höhenverstellbarer Brustgurt [20] Daypack: Fixiermöglichkeit zur Befestigung des Daypacks an den Schultergurten des Reiserucksacks [21] Daypack: Reißverschluss-Fronttasche [22] Daypack: Netzseitentaschen [23] Daypack: Einsteckfach in Laptop-Größe

GREAT ESCAPE 60+15	
Artikel-Nr.	1141
Farbe	040 black, 286 sage green
Abmessungen	64 x 31 x 27 cm
Volumen	75 l
Gewicht	2,25 kg
Rückensystem	Frame Comfort Light-System (Daypack: Padded Back-System)
Material	Textreme 6.6 Recycled / Microrip 2.1 / Travel Tex Melange
Material Boden	Textreme 6.6 Recycled
UVP	289,00 €FR



sage green



black



FLIGHTCASE 40

Reiserucksack mit 40 Liter Volumen, Handgepäckmaßen und verstaubaren Rucksack-Schultergurten. Das Flightcase 40 kann flexibel als Rucksack oder Reisetasche genutzt werden, denn es besitzt ein Tragesystem mit gepolsterten Schultergurten, die sich unsichtbar verstauben lassen, sowie zwei robuste Handgriffe. Ein von außen zugängliches, separates Multimediafach für Notebook, Tablet und Zubehör ist ebenso abschließbar wie das Hauptfach. Zudem verfügt der Rucksack über eine Fronttasche mit Organizer. Der Rucksack ist PFC/PFAS-frei imprägniert.

Ausstattung: [1] Padded Back-Tragesystem [2] Ergonomisch geformte, gepolsterte Schultergurte [3] Verstaubare Rucksackschultergurte [4] Höhenverstellbarer Brustgurt [5] Kompressionsriemen zur Fixierung des Gepäcks im Hauptfach [6] Robuste, gepolsterte Handgriffe oben und seitlich [7] 2 Reißverschlussfächer unter dem Deckel [8] Trolleyfixierung auf der Rückseite [9] Hauptfach mit Netzabdeckung [10] Komplett aufziehbares Hauptfach [11] Integriertes, gepolstertes 15.4-Laptopfach [12] Von außen zugängliches, separates, abschließbares Multimediafach [13] 2 Reißverschlussstaschen auf der Front [14] Obere Fronttasche mit Organizer, Schlüsselhalter und gepolstertem Smartphonefach [15] PFC/PFAS-frei Imprägnierung [16] Gepolstertes Touchpad-Fach



black



sage green

FLIGHTCASE 40	
Artikel-Nr.	1152
Farbe	040 black, 286 sage green
Abmessungen	55 x 32 x 18 cm
Volumen	40 l
Gewicht	1,43 kg
Rückensystem	Padded Back-System
Material	Textreme 6.6 Recycled / Travel Tex Melange / Microrip 2.1
UVP	169,00 €FR



FLIGHTCASE 27

Reiserucksack mit 27 Liter Volumen, Handgepäckmaßen und verstaubaren Rucksack-Schultergurten. Das Flightcase 27 kann flexibel als Rucksack oder Reisetasche genutzt werden, denn es besitzt ein Tragesystem mit gepolsterten Schultergurten, die sich unsichtbar verstauben lassen, sowie zwei robuste Handgriffe. Ein von außen zugängliches, separates Multimediafach für Notebook, Tablet und Zubehör ist ebenso abschließbar wie das Hauptfach. Zudem verfügt der Rucksack über eine Fronttasche mit Organizer. Der Rucksack ist PFC/PFAS-frei imprägniert.

Ausstattung: [1] Padded Back-Tragesystem [2] Ergonomisch geformte, gepolsterte Schultergurte [3] Verstaubare Rucksackschultergurte [4] Höhenverstellbarer Brustgurt [5] Kompressionsriemen zur Fixierung des Gepäcks im Hauptfach [6] Robuste, gepolsterte Handgriffe oben und seitlich [7] Trolleyfixierung auf der Rückseite [8] Reißverschlussfach unter dem Deckel [9] Komplett aufziehbares Hauptfach [10] Integriertes, gepolstertes 15.4-Laptopfach [11] Von außen zugängliches, separates, abschließbares Multimediafach [12] 2 Reißverschlussstaschen auf der Front [13] Obere Fronttasche mit Organizer, Schlüsselhalter und gepolstertem Smartphonefach [14] PFC/PFAS-frei Imprägnierung [15] Gepolstertes Touchpad-Fach



black



sage green

FLIGHTCASE 27	
Artikel-Nr.	1153
Farbe	040 black, 286 sage green
Abmessungen	52 x 28 x 16 cm
Volumen	27 l
Gewicht	1,10 kg
Rückensystem	Padded Back-System
Material	Textreme 6.6 Recycled / Travel Tex Melange / Microrip 2.1
UVP	129,00 €FR

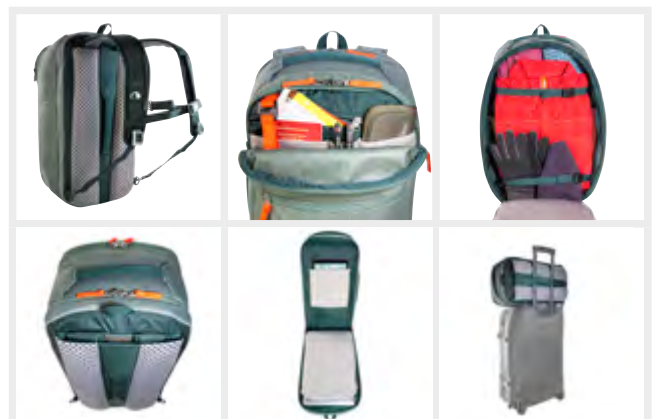



Zum Video

FLIGHTCASE 40

Artikel-Nr. 1152
UVBMP9600000000



CLEVERER HANDGEPÄCK-RUCKSACK

CHAOS AM GATE, ORDNUNG IN DEINEM RUCKSACK. HANDGEPÄCK 2.0

Das **Flightcase 40** macht seinem Namen alle Ehre, denn du kannst es ganz unkompliziert als Handgepäck mit ins Flugzeug nehmen. Das Frontfach bietet einen Organizer, und dein Notebook bringst du im separaten Multimediafach unter. Möchtest du den Rucksack als Tasche tragen, verstaust du die Schultergurte in einem Extra-Fach und nutzt die praktischen Handgriffe.

TRAVELLER PACK 25

Kurier-Rucksack für Reise und Alltag. Der Traveller Pack 25 überzeugt mit attraktiver Optik und praktischer Ausstattung. Er besitzt verstaubare Schultergurte, ein von außen zugängliches Laptopfach für einen 15,4-Zoll-Laptop, eine Seitentasche für Gegenstände, die schnell zur Hand sein müssen, sowie ein flaches Reißverschluss-Frontfach. Der Rucksack ist PFC/PFAS-frei imprägniert.

Ausstattung: [1] Thermo Mold AirMesh-Tragesystem [2] Verstaubare Rucksackschultergurte [3] Netztasche am Schultergurt [4] Höhenverstellbarer Brustgurt [5] Von außen zugängliches Laptopfach [6] Seitentasche [7] Reißverschluss-Frontfach [8] Laptopfach passend für 15,4 Zoll [9] Rollverschluss mit Hakenschnelle [10] PFC/PFAS-freie Imprägnierung

TRAVELLER PACK 25	
Artikel-Nr.	1929
Farbe	004 navy, 040 black, 286 sage green, 376 tango red
Abmessungen	50 x 28 x 13 cm
Volumen	25 l
Gewicht	875 g
Rückensystem	Thermo Mold AirMesh-System
Material	Travel Tex Melange / 420 HD Nylon FD
Material Boden	420 HD Nylon FD
UVP	119,00 €FR



navy



black



sage green



tango red



navy



Zum Video



black



TRAVELLER PACK 35

Handgepäcktauglicher Reiserucksack mit zwei Hauptfächern. Der Traveller Pack 35 punktet durch eine top-funktionale Ausstattung. Er besitzt zwei Hauptfächer; das vordere ist mit einem Organizer versehen, das hintere ist mit Flauschklettflächen belegt. Sie ermöglichen die perfekte Organisation der Reiseausrüstung mithilfe kleiner Taschen mit Hakenklett-Rückseite, die sich einfach ankletten lassen. (Diese haben verschiedene Anbieter im Programm). Der Rucksack verfügt zudem über ein von außen zugängliches Laptopfach sowie ein Frontfach mit Reißverschluss. Verstaubare Schultergurte und ein abnehmbarer Hüftgurt, der sich separat als Hüfttasche oder Sling Bag nutzen lässt, vervollständigen die Ausstattung. Der Rucksack ist PFC/PFAS-frei imprägniert.

Ausstattung: [1] Thermo Mold AirMesh-Tragesystem [2] Verstaubare Rucksackschultergurte [3] Höhenverstellbarer Brustgurt [4] Abnehmbarer Hüftgurt, separat als Sling Bag oder Hüfttasche zu verwenden [5] Seitliche Kompressionsriemen [6] 2 Handgriffe [7] 2 Hauptfächer [8] Vorderes Hauptfach mit Organizer und Schlüsselhalter [9] Von außen zugängliches 17-Zoll-Laptopfach [10] Seitentasche [11] 2 Reißverschlusstaschen auf der Front [12] PFC/PFAS-freie Imprägnierung [13] Klettfläche auf der Innenseite (Flausch)

TRAVELLER PACK 35	
Artikel-Nr.	1937
Farbe	004 navy, 040 black, 286 sage green, 376 tango red
Abmessungen	53 x 31 x 22 cm
Volumen	35 l
Gewicht	1,30 kg
Rückensystem	Thermo Mold AirMesh-System
Material	Travel Tex Melange / 420 HD Nylon FD
Material Boden	420 HD Nylon FD
UVP	189,00 €FR



navy



black



sage green



tango red



Zum Video

DUFFLE BAG 45

Faltbare Reisetasch. Diese Reisetasche kann dank der großen Reißverschlussöffnung bequem gepackt werden, Kompressionsriemen im Hauptfach fixieren das Gepäck. Handgriffe an drei Seiten bieten verschiedene Trageoptionen, die Tasche ist zudem mit verstaubaren Rucksack-Schultergurten versehen. Wenn nicht benötigt, wird die Duffle Bag im Deckelfach klein verstaут. Die Reisetasche ist PFC/PFAS-frei imprägniert.

Die Duffle Bag 45 besitzt eine identische Ausstattung wie der Artikel 1935.



navy

DUFFLE BAG 45

Artikel-Nr.	1936
Farbe	004 navy, 040 black, 286 sage green, 376 tango red
Abmessungen	57 x 30 x 24 cm
Packmaß	32 x 26 x 10 cm
Volumen	45 l
Gewicht	840 g
Material	Travel Tex Melange / 420 HD Nylon FD
Material Boden	Travel Tex Melange
UVP	129,00 €FR



navy

black

sage green

tango red

DUFFLE BAG 65

Faltbare Reisetasche. Diese große Reisetasche kann dank der großen Reißverschlussöffnung bequem gepackt werden, Kompressionsriemen im Hauptfach fixieren das Gepäck. Handgriffe an drei Seiten bieten verschiedene Trageoptionen, die Tasche ist zudem mit verstaubaren Rucksack-Schultergurten versehen. Wenn nicht benötigt, wird die Duffle Bag im Deckelfach klein verstaут. Die Reisetasche ist PFC/PFAS-frei imprägniert.

Ausstattung: [1] Verstaubare Rucksackschultergurte [2] Kompressionsriemen [3] Kompressionsriemen zur Fixierung des Gepäcks im Hauptfach [4] 3 Handgriffe [5] Abschließbare Reißverschlusschieber [6] Große Reißverschlussöffnung ins Hauptfach [7] Seitliche Reißverschluss tasche [8] Netz tasche mit Reißverschluss innen [9] Sehr kleines Packmaß [10] Komplette Tasche im Deckelfach verstaubar [11] PFC/PFAS-freie Imprägnierung

DUFFLE BAG 65

Artikel-Nr.	1935
Farbe	004 navy, 040 black, 286 sage green, 376 tango red
Abmessungen	65 x 32 x 32 cm
Packmaß	35 x 30 x 15 cm
Volumen	65 l
Gewicht	1,00 kg
Material	Travel Tex Melange / 420 HD Nylon FD
Material Boden	Travel Tex Melange
UVP	129,00 €FR



tango red



navy

sage green

black

tango red



DUFFLE ROLLER 80

Faltbare Rollentasche mit verstaubaren Rucksack-Schultergurten. Der Duffle Roller 80 lässt sich als Trolley ziehen oder als Rucksack tragen, und wenn er nicht benötigt wird, kann er in der separaten Deckeltasche klein verstaut werden. Die große Öffnung ins Hauptfach erleichtert das Packen, die Reißverschlüsse können gegen Diebstahl mit einem Schloss gesichert werden. Der Duffle Roller ist in drei Größen erhältlich. Der Trolley ist PFC/PFAS-frei imprägniert.

Ausstattung: [1] Verstaubare Rucksackschultergurte [2] Kompressionsriemen [3] Kompressionsriemen zur Fixierung des Gepäcks im Hauptfach [4] 3 Handgriffe [5] Abschließbare Reißverschlusschieber [6] Große Reißverschlussöffnung ins Hauptfach [7] Seitliche Reißverschlusstasche [8] Netztasche mit Reißverschluss innen [9] PFC/PFAS-freie Imprägnierung [10] Sehr kleines Packmaß [11] Komplette Tasche im Deckelfach verstaubar

	DUFFLE ROLLER 80
Artikel-Nr.	1977
Farbe	004 navy, 040 black, 286 sage green, 376 tango red
Abmessungen	78 x 32 x 25 cm
Packmaß	35 x 30 x 15cm
Volumen	80 l
Gewicht	1,96 kg
Material	Travel Tex Melange / 420 HD Nylon FD
Material Boden	Travel Tex Melange
UVP	189,00 €FR



Zum Video

sage green



navy



black



sage green



tango red

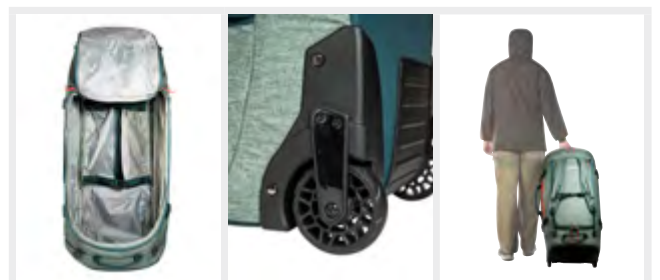

DUFFLE ROLLER 105

Faltbare Rollentasche mit verstaubaren Rucksack-Schultergurten. Attraktive Optik, textile Haptik, bequemes Handling und PFC/PFAS-freie Ausrüstung: Das sind vier unschlagbare Argumente für den Duffle Roller. Der Duffle Roller 105 lässt sich als Trolley ziehen oder als Rucksack tragen, und wenn er nicht benötigt wird, kann er in der separaten Deckeltasche klein verstaut werden. Die große Öffnung ins Hauptfach erleichtert das Packen, die Reißverschlüsse können gegen Diebstahl mit einem Schloss gesichert werden. Der Trolley ist PFC/PFAS-frei imprägniert.

Der Duffle Roller 105 besitzt eine identische Ausstattung wie der Artikel 1977.

	DUFFLE ROLLER 105
Artikel-Nr.	1959
Farbe	004 navy, 040 black, 286 sage green, 376 tango red
Abmessungen	84 x 34 x 30 cm
Packmaß	41 x 36 x 14 cm
Volumen	105 l
Gewicht	2,20 kg
Material	Travel Tex Melange / 420 HD Nylon FD
Material Boden	420 HD Nylon FD
UVP	295,00 €FR



navy



black



sage green



tango red



navy



Zum Video



Zum Video



black



DUFFLE ROLLER 140

Faltbare Rollentasche mit verstaubaren Rucksack-Schultergurten. Der Duffle Roller 140 lässt sich als Trolley ziehen oder als Rucksack tragen, und wenn er nicht benötigt wird, kann er in der separaten Deckeltasche klein verstaut werden. Die große Öffnung ins Hauptfach erleichtert das Packen, die Reißverschlüsse können gegen Diebstahl mit einem Schloss gesichert werden. Der Trolley ist PFC/PFAS-frei imprägniert.

Ausstattung: [1] Verstaubare Rucksackschultergurte [2] Kompressionsriemen [3] Kompressionsriemen zur Fixierung des Gepäcks im Hauptfach [4] 3 Handgriffe [5] Abschließbare Reißverschlusschieber [6] Rahmenlose Rollenkonstruktion [7] Große Reißverschlussöffnung ins Hauptfach [8] Seitliche Reißverschluss-tasche [9] Netztasche mit Reißverschluss innen [10] Sehr kleines Packmaß [11] Komplette Tasche im Deckelfach verstaubar [12] PFC/PFAS-freie Imprägnierung

	DUFFLE ROLLER 140
Artikel-Nr.	1964
Farbe	004 navy, 040 black, 286 sage green, 376 tango red
Abmessungen	87 x 40 x 33 cm
Packmaß	44 x 40 x 17 cm
Volumen	140 l
Gewicht	2,44 kg
Material	Travel Tex Melange / 420 HD Nylon FD
Material Boden	420 HD Nylon FD
UVP	229,00 €FR



navy



black



sage green



tango red





Zum Video



sage green

black

TRAVEL ROLLER 40

Kleiner Reisetrolley mit Handgepäckmaßen. Der Travel Roller 40 ist bei Flugreisen zur Mitnahme im Handgepäck konzipiert. Neben dem abschließbaren Hauptfach bietet er eine große Reißverschluss-Fronttasche mit gepolstertem Laptopfach und cleverem Organizer. Der Teleskop-Auszug lässt sich in zwei Höhenpositionen arretieren. Der Travel Roller 40 ist PFC/PFAS-frei imprägniert.

Ausstattung: [1] Kompressionsriemen zur Fixierung des Gepäcks im Hauptfach [2] Robuste, gepolsterte Handgriffe oben und seitlich [3] Rollensystem mit 2-stufigem Teleskopauszug [4] Stabiler Trolleyrahmen mit leichtlaufenden Rollen [5] Reißverschlussnetztasche unter dem Deckel [6] Hauptfach mit abschließbarem Reißverschluss [7] Große Reißverschlussöffnung ins Hauptfach [8] Reißverschluss-Fronttasche [9] Große Reißverschluss-Fronttasche mit Organizer, Schlüsselhalter, gepolstertem Laptopfach, gepolstertem Smartphonefach [10] Innentasche aus Netzmaterial mit Reißverschluss [11] PFC/PFAS-freie Imprägnierung

TRAVEL ROLLER 40	
Artikel-Nr.	1967
Farbe	040 black, 286 sage green
Abmessungen	50 x 32 x 19 cm
Volumen	40 l
Gewicht	2,72 kg
Material	Travel Tex Melange / Textreme 6.6 Recycled
UVP	209,00 €FR

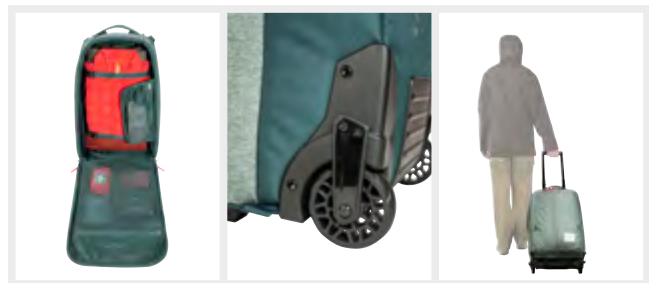

TRAVEL ROLLER 60 | 90

Reisetrolley mit 60 bzw. 90 Liter Volumen und stabilem, leichtlaufendem Rollensystem. Durch die große Öffnung ins Hauptfach lässt sich dieser Reisetrolley bequem packen, das Hauptfach ist zudem abschließbar. Die Fronttasche bietet ein gepolstertes Laptopfach und einen Organizer. Drei Handgriffe sorgen für leichte Handhabung. Der Travel Roller ist PFC/PFAS-frei ausgerüstet.

Ausstattung: [1] Kompressionsriemen [2] Kompressionsriemen zur Fixierung des Gepäcks im Hauptfach [3] 3 Handgriffe [4] Rollensystem mit Teleskopgriff [5] Stabiler Trolleyrahmen mit leichtlaufenden Rollen [6] 2 Reißverschluss-taschen unter dem Deckel [7] Belüftetes Reißverschluss-Schuhfach unter dem Deckel [8] Hauptfach mit abschließbarem Reißverschluss [9] Integriertes, gepolstertes Laptopfach [10] Große Reißverschlussöffnung ins Hauptfach [11] Hauptfach mit Reißverschlussabdeckung [12] Große Reißverschluss-Fronttasche mit Organizer und gepolstertem Smartphonefach [13] Innentasche aus Netzmaterial mit Reißverschluss [14] PFC/PFAS-freie Imprägnierung [15] Reißverschluss-Fronttasche mit seitlichem Eingriff

	TRAVEL ROLLER 60	TRAVEL ROLLER 90
Artikel-Nr.	1968	1980
Farbe	040 black, 286 sage green	
Abmessungen	67 x 37 x 27 cm	75 x 40 x 28 cm
Volumen	60 l	90 l
Gewicht	3,33 kg	3,66 kg
Material	Travel Tex Melange / Textreme 6.6 Recycled	
UVP	289,00 €FR	299,00 €FR

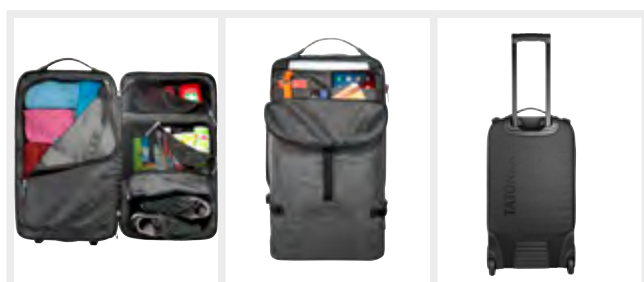

60 l black

90 l sage green

BARREL 25 | 45 | 65 | 85 | 110 | 130

Stabile Reisetasche mit abnehmbaren Rucksack-Schultergurten, gefertigt aus TPU-beschichtetem Planenmaterial. Durch die große Reißverschlussöffnung lässt sich die Barrel bequem beladen, und breite Tragegriffe sowie abnehmbare Rucksack-Schultergurte sorgen für einfache Handhabung. Die Tasche besitzt flache Organisationstaschen im Hauptfach und eine von außen zugängliche Reißverschluss tasche an der Stirnseite.

Ausstattung: [1] Gepolsterte, längenverstellbare, abnehmbare Schultergurte [2] Extrabreite Tragegriffe [3] Stabiler Nr.10-Reißverschluss [4] Abschließbare Reißverschlusschieber [5] Netztasche unter dem Deckel [6] Große Reißverschlussöffnung ins Hauptfach [7] Gepolsterter Boden [8] Seitentasche [9] Flache Einstecktasche im Hauptfach [10] Netz-Einstecktasche innen [11] Namensschild [12] Robuste und pflegeleichte Materialien [13] PFC/PFAS-freie Imprägnierung



Zum Video



Barrel 25

Barrel 45

Barrel 65

Barrel 85

Barrel 110

Barrel 130

	BARREL 25	BARREL 45	BARREL 65	BARREL 85	BARREL 110	BARREL 130
Artikel-Nr.	1971	1972	1973	1974	1975	1976
Farbe	040 black 135 apricot 279 elemental blue	040 black 135 apricot 279 elemental blue	040 black 211 red orange 279 elemental blue 286 sage green	040 black 211 red orange 279 elemental blue 286 sage green	040 black 211 red orange 279 elemental blue	040 black 279 elemental blue
Abmessungen	42 x 27 x 27 cm	53 x 33 x 33 cm	61 x 38 x 38 cm	69 x 42 x 42 cm	74 x 44 x 44 cm	82 x 52 x 52 cm
Volumen	25 l	45 l	65 l	85 l	110 l	130 l
Gewicht	990 g	1,33 kg	1,5 kg	1,83 kg	2 kg	2,35 kg
Material	T-Travel Ballistic TPU / 420 HD Nylon FD					
Material Boden	Textreme 6.6					
UVP	129,00 €FR	159,00 €FR	189,00 €FR	209,00 €FR	229,00 €FR	249,00 €FR

BARREL ROLLER 60 | 80

Stabile Reisetasche mit Rollen und Teleskopgriff, gefertigt aus TPU-beschichtetem Planenmaterial. Der komfortable Reisetrolley lässt sich dank der großen Reißverschlussöffnung leicht und übersichtlich packen. Und falls er doch einmal getragen werden soll, stehen neben den breiten Tragegriffen auch abnehmbare Rucksack-Schultergurte zur Verfügung.

Ausstattung: [1] Gepolsterte, längenverstellbare, abnehmbare Schultergurte [2] Kompressionsriemen [3] Handgriffe auf allen 4 Seiten [4] Extrabreite Tragegriffe [5] Stabiler Nr.10-Reißverschluss [6] Abschließbare Reißverschluss-schieber [7] Rollensystem mit Teleskopgriff [8] Netztasche unter dem Deckel [9] Große Reißverschlussöffnung ins Hauptfach [10] Gepolsterter Boden [11] Flache Einstecktasche im Hauptfach [12] Netz-Einstecktasche innen [13] Namensschild [14] Robuste und pflegeleichte Materialien [15] PFC/PFAS-freie Imprägnierung [16] Geräumige Seitentasche mit Platz u.a. für Schuhe

	BARREL ROLLER 60	BARREL ROLLER 80
Artikel-Nr.	1956	1957
Farbe	040 black, 279 elemental blue	040 black, 286 sage green
Abmessungen	59 x 35 x 35 cm	72 x 42 x 35 cm
Volumen	60 l	80 l
Gewicht	3,58 kg	4,5 kg
Material	T-Travel Ballistic TPU / 420 HD Nylon FD	
UVP	289,00 €FR	309,00 €FR



60 l elemental blue



80 l sage green



80 l black



80 l sage green

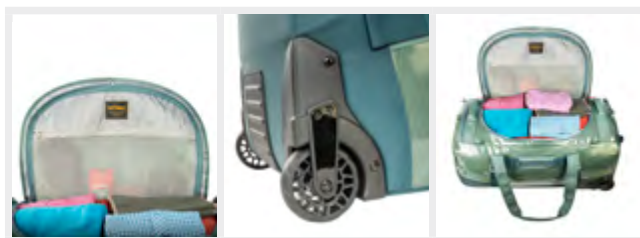

FLIGHT ROLLER 135

Rollende Transporttasche mit 135 Litern Volumen, gefertigt aus TPU-beschichtetem Planenmaterial. Der Flight Roller besitzt einen versteiften Boden und lässt sich am robusten Handgriff problemlos ziehen. Er besitzt eine große Öffnung ins Hauptfach, in den flachen Einstecktaschen an den Innenseiten können kleinere Utensilien verstaut werden, und unter dem Deckel befindet sich eine Netztasche mit Reißverschluss.

Ausstattung: [1] Hauptfach mit Kompressionsriemen [2] Handgriffe oben und unten [3] Abschließbare Reißverschlusschieber [4] Stabile Rollenkonstruktion [5] Netztasche unter dem Deckel [6] Gepolsterter Boden [7] Flache Netztaschen innen [8] Namensschild [9] Robuste und pflegeleichte Materialien [10] PFC/PFAS-freie Imprägnierung

FLIGHT ROLLER 135

Artikel-Nr.	1966
Farbe	040 black
Abmessungen	98 x 40 x 33 cm
Volumen	135 l
Gewicht	4,15 kg
Material	T-Travel Ballistic TPU / 420 HD Nylon FD
UVP	309,00 €FR



black

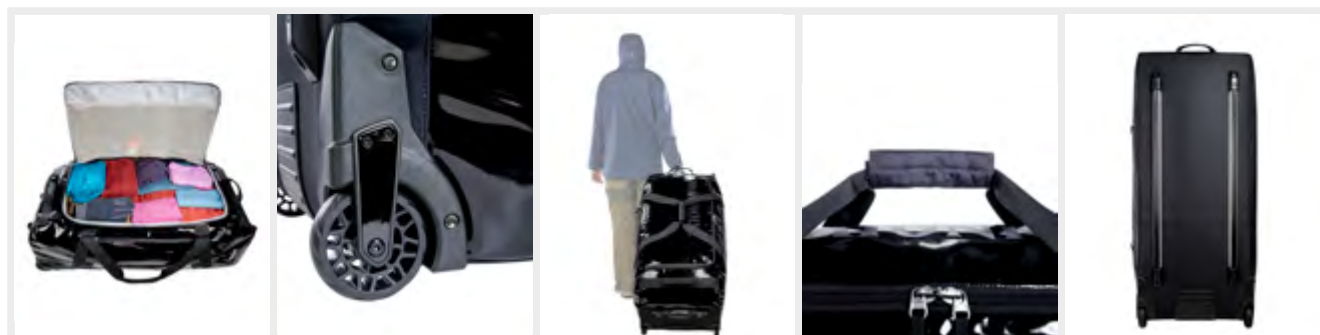



elemental blue

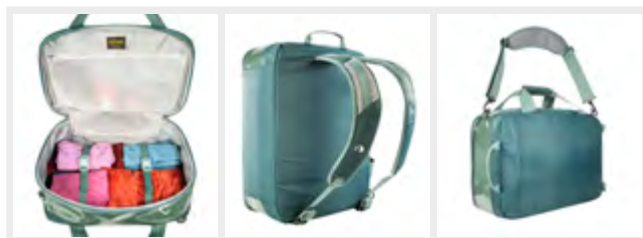

FLIGHT BARREL

Kompakte Reisetasche mit verstaubaren Schultergurten und Handgepäckmaßen, gefertigt aus TPU-beschichtetem Planenmaterial. Mit 35 Liter Volumen bietet die Flight Barrel die passende Größe für einen Wochenendtrip, und dank der großzügigen Kofferöffnung lässt sie sich sehr übersichtlich packen.

Ausstattung: [1] 2 verstaubare Rucksack-Schultergurte [2] Abnehmbarer, längenverstellbarer Tragegurt [3] Kompressionsriemen zur Fixierung des Gepäcks im Hauptfach [4] Handgriff [5] Tragegriffe [6] Stabiler Nr.10-Reißverschluss [7] Abschließbare Reißverschlusschieber [8] Gepolsterter Boden [9] Flache Netztaschen innen [10] Reißverschluss-Fronttasche [11] Namensschild [12] PFC/PFAS-freie Imprägnierung

FLIGHT BARREL	
Artikel-Nr.	1969
Farbe	040 black, 279 elemental blue, 286 sage green
Abmessungen	50 x 36 x 20 cm
Volumen	35 l
Gewicht	1,22 kg
Material	T-Travel Ballistic TPU / 420 HD Nylon FD
UVP	186,00 €FR



elemental blue

black

sage green

GEAR BAG 40 | 80 | 100

Gepolsterte Ausrüstungstasche in drei Größen. Die Gear Bag eignet sich insbesondere für sperrige Ausrüstung, die dank der Rundum-Polsterung beim Transport perfekt geschützt ist. Der Deckel lässt sich komplett aufziehen, seitliche Handgriffe und breite Tragegriffe gewährleisten adäquates Handling. Die Flächenmaße der drei Taschengrößen sind aufeinander abgestimmt: Gear Bag 100, Gear Bag 80 und zweimal Gear Bag 40 bilden zusammen ein Rechteck – ideal für viele PKW-Kofferräume. Gefertigt aus anteilig recyceltem Polyester mit PFC/PFAS-freier Ausrüstung.

Ausstattung: [1] Seitliche Handgriffe [2] Extrabreite Tragegriffe [3] Abschließbare Reißverschlusschieber [4] Stabiler Nr.10-Zweiwegereißverschluss [5] Rundum gepolstert [6] Verwendung von recycelten Materialien [7] PFC/PFAS-freie Imprägnierung

	GEAR BAG 40	GEAR BAG 80	GEAR BAG 100
Artikel-Nr.	1946	1949	1940
Farbe	040 black		
Abmessungen	45 x 25 x 35 cm	50 x 45 x 35 cm	90 x 30 x 35 cm
Volumen	40 l	80 l	100 l
Gewicht	625 g	855 g	1,05 kg
Material	Textreme 6.6 Recycled		
UVP	69,00 €FR	79,00 €FR	96,00 €FR



Gear Bag 80



Gear Bag 40



Gear Bag 100



SQZY COMPRESSION POUCH M | L

Ultraleichte, quaderförmige und komprimierbare Aufbewahrungstasche. Dank der Form und dem komplett zu öffnenden Deckel lässt sich das Gepäck, insbesondere Kleidung, ordentlich verstauen. Und dank des zweiten umlaufenden Reißverschlusses kann das Volumen platzsparend verringert werden. Die Aufbewahrungstasche ist PFC/PFAS-frei ausgerüstet und waschbar.

Ausstattung: [1] Volumen kann durch umlaufenden Reißverschluss reduziert werden [2] Handgriff [3] Klappdeckel mit Zweiwegereißverschluss [4] Extrem leichtes Material [5] PFC/PFAS-freie Imprägnierung [6] Waschbar

	SQZY COMPRESSION POUCH M	SQZY COMPRESSION POUCH L
Artikel-Nr.	3030	3031
Farbe	018 light blue, 040 black	050 lighter green, 040 black
Abmessungen	29 x 18 x 5/8 cm	29 x 25 x 6,5/10 cm
Volumen	4 l/6 l	7 l/10 l
Gewicht	60 g	70 g
Material	Light Tex	
UVP	29,00 €FR	39,00 €FR

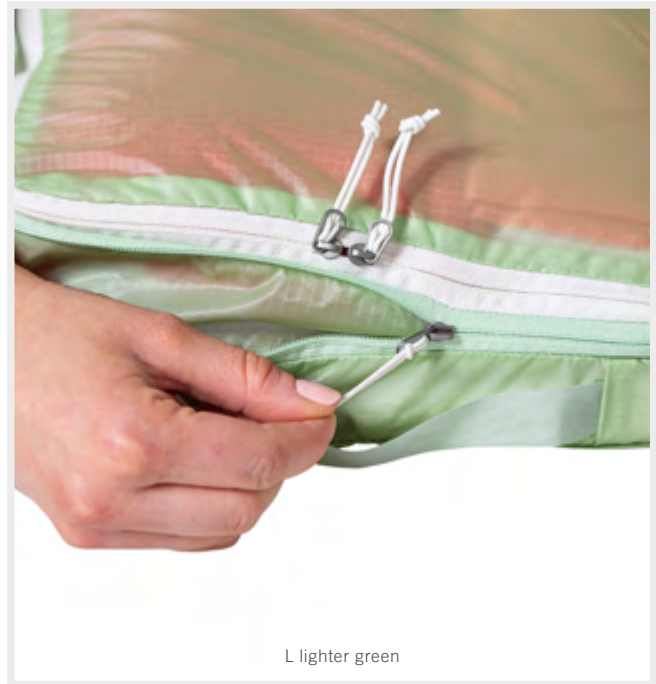

M light blue

M black

L black

SQZY PADDED POUCH S | M

Leichte, gepolsterte Aufbewahrungstasche in zwei Größen. Die SQZY Padded Pouch verstaut stoßempfindliche Ausrüstung, z.B. Elektronik, sicher im Reisegepäck. Erhältlich mit den Maßen 20 x 10 x 6 cm und 20 x 15 x 8 cm. PFC/PFAS-frei ausgerüstet.

Ausstattung: [1] Handgriff [2] Klappdeckel mit Zweiwegereißverschluss [3] Rundum gepolstert [4] Weiches Innenfutter [5] Extrem leichtes Material [6] PFC/PFAS-freie Imprägnierung



S light blue

	SQZY PADDED POUCH S	SQZY PADDED POUCH M
Artikel-Nr.	1938	1939
Farbe	018 light blue, 051 light yellow	050 lighter green, 080 lighter grey
Abmessungen	20 x 10 x 6 cm	20 x 15 x 8 cm
Innenmaße	18,5 x 9 x 3 cm	19 x 14 x 6,5 cm
Volumen	0,5 l	1,7 l
Gewicht	60 g	75 g
Material	Light Tex	
UVP	19,00 €FR	29,00 €FR



S light yellow

M lighter green

M lighter grey

SQZY STUFF BAG 0,5 L | 2 L | 5 L | 10 L | SET

Ultraleichter Packbeutel mit Schnürzug und Kordelstopper. Ideal zur Sortierung des Reisegepäcks und auch als Aufbewahrungsbeutel im Alltag zu nutzen. Durch den rechteckigen Boden lässt sich der Beutel sehr gut packen. PFC/PFAS-frei ausgerüstet.

Ausstattung: [1] In 4 Größen erhältlich [2] Rechteckig geformter Boden, damit auch in flachen Taschen und Rucksäcken verwendbar [3] Schnürzug mit Kordelstopper [4] Extrem leichtes Material [5] PFC/PFAS-freie Imprägnierung [6] Waschbar



0,5 l

2 l

5 l

10 l

	SQZY STUFF BAG 0,5 L	SQZY STUFF BAG 2 L	SQZY STUFF BAG 5 L	SQZY STUFF BAG 10 L	SQZY STUFF BAG SET
Artikel-Nr.	3062	3063	3064	3066	3067
Farbe	018 light blue, 040 black	051 light yellow, 040 black	080 lighter grey, 040 black	050 lighter green, 040 black	Set besteht aus drei Größen: SQZY Stuff Bag 0,5 l, SQZY Stuff Bag 5 l und SQZY Stuff Bag 10 l.
Abmessungen	13 x 8 x 5 cm	23 x 12 x 7 cm	30 x 17,5 x 10 cm	38 x 24 x 13 cm	
Volumen	0,5 l	2 l	5 l	10 l	
Gewicht	10 g	20 g	25 g	35 g	
Material	Light Tex				
UVP	10,00 €FR	13,00 €FR	18,00 €FR	19,00 €FR	39,00 €FR



SQZY Stuff Bag Set



SQZY DRY BAG 5 L | 10 L | 15 L | 20 L | SET

Ultraleichter, wasserdichter Packbeutel mit Rollverschluss. Der SQZY Dry Bag besitzt wasserdicht getapte Nähte und einen Rollverschluss, mit dem der Beutelinhalt komprimiert werden kann. Durch den rechteckigen Boden lässt sich der Beutel sehr gut packen. PFC/PFAS-frei ausgerüstet.

Ausstattung: [1] In 4 Größen erhältlich [2] Rechteckig geformter Boden, damit auch in flachen Taschen und Rucksäcken verwendbar [3] Wasserdichter Rollverschluss [4] Extrem leichtes Material [5] PFC/PFAS-freie Imprägnierung [6] Wasserdicht getapte Nähte [7] Waschbar [8] Rollverschluss mit Hakenschließe

	SQZY DRY BAG 5 L	SQZY DRY BAG 10 L	SQZY DRY BAG 15 L	SQZY DRY BAG 20 L	SQZY DRY BAG SET
Artikel-Nr.	3088	3089	3091	3092	3039
Farbe	018 light blue, 040 black	051 light yellow, 040 black	080 lighter grey, 040 black	050 lighter green, 040 black	Set besteht aus drei Größen: SQZY Dry Bag 5l, SQZY Dry Bag 15l und SQZY Dry Bag 20l.
Abmessungen	32 x 18 x 10 cm	40 x 24 x 14 cm	44 x 26 x 15 cm	50 x 29 x 16 cm	
Volumen	5 l	10 l	15 l	20 l	
Gewicht	26 g	36 g	42 g	52 g	
Material	Light Tex				
UVP	18,00 €FR	20,00 €FR	24,00 €FR	27,00 €FR	56,00 €FR



SQZY Dry Bag Set



SQZY POUCH S | M | L | XL | SET

Ultraleichte, quaderförmige Aufbewahrungstasche. Dank der Form und dem komplett zu öffnenden Deckel lässt sich das Gepäck, insbesondere Kleidung, ordentlich verstauen. PFC/PFAS-frei ausgerüstet.

Ausstattung: [1] In 4 Größen erhältlich [2] Klappdeckel mit Zweiwegereißverschluss [3] Extrem leichtes Material [4] PFC/PFAS-freie Imprägnierung [5] Waschbar



SQZY Pouch S



SQZY Pouch M



SQZY Pouch L



SQZY Pouch XL



SQZY Pouch Set

	SQZY POUCH S	SQZY POUCH M	SQZY POUCH L	SQZY POUCH XL	SQZY POUCH SET
Artikel-Nr.	3081	3082	3083	3086	3087
Farbe	018 light blue, 040 black	051 light yellow, 040 black	080 lighter grey, 040 black	050 lighter green, 040 black	<i>Set besteht aus vier Größen: SQZY Pouch S, SQZY Pouch M, SQZY Pouch L und SQZY Pouch XL.</i>
Abmessungen	20 x 10 x 8 cm	20 x 20 x 8 cm	30 x 15 x 8 cm	35 x 30 x 5 cm	
Volumen	1,5 l	3 l	3,5 l	5 l	
Gewicht	25 g	30 g	35 g	50 g	
Material	Light Tex				
UVP	18,00 €FR	28,00 €FR	20,00 €FR	27,00 €FR	69,00 €FR



SQZY Pouch S



SQZY Pouch M



SQZY Pouch L



SQZY Pouch XL

SQZY ZIP BAG 2 L | 4 L | 8 L | SET

Ultraleichte Reißverschluss tasche. Ideal zur Sortierung des Gepäcks in Rucksack, Reisetasche oder Koffer. PFC/PFAS-frei ausgerüstet.

Ausstattung: [1] In 3 Größen erhältlich [2] Reißverschluss [3] Extrem leichtes Material [4] PFC/PFAS-freie Imprägnierung [5] Waschbar



SQZY Zip Bag Set



SQZY Zip Bag 2l



SQZY Zip Bag 4l



SQZY Zip Bag 8l

	SQZY ZIP BAG 2 L	SQZY ZIP BAG 4 L	SQZY ZIP BAG 8 L	SQZY DRY BAG SET
Artikel-Nr.	2774	2775	2776	2778
Farbe	018 light blue, 040 black	051 light yellow, 040 black	080 lighter grey, 040 black	<i>Set besteht aus drei Größen: SQZY Zip Bag 2l, SQZY Zip Bag 4l und SQZY Zip Bag 8l.</i>
Abmessungen	18 x 10 x 8 cm	21 x 14 x 11 cm	32 x 20 x 13,5 cm	
Volumen	2 l	4 l	8 l	
Gewicht	30 g	35 g	50 g	
Material	Light Tex			
UVP	19,00 €FR	20,00 €FR	28,00 €FR	59,00 €FR



SMALL TRAVELCARE

Faltbare Kulturtasche. Unsere klassische Outdoor-Kulturtasche bietet Ordnung, einen Aufhängehaken und eine schicke Optik. Sie ist PFC/PFAS-frei ausgerüstet.

Ausstattung: [1] Großes, flaches Reißverschlussfach zur Unterbringung z.B. eines Outdoor-Handtuchs [2] Reißverschluss-Netztasche [3] 3 kleine Einstecktaschen [4] Abnehmbarer, nahezu unzerbrechlicher Spiegel [5] PFC/PFAS-freie Imprägnierung [6] Verstaubarer Aufhängehaken [7] Verstellbarer Gurtbandverschluss mit Schließe [8] Verwendung von recycelten Materialien



midnight plum



SMALL TRAVELCARE	
Artikel-Nr.	2768
Farbe	004 navy, 021 titan grey, 037 midnight plum, 066 red earth, 286 sage green
Abmessungen	15 x 27 x 4 cm
Gewicht	150 g
Material	Textreme 6.6 Recycled
UVP	30,00 €FR



navy



titan grey



red earth



sage green

TRAVELCARE

NEU

Große, faltbare Kulturtasche. Viel-Mitnehmer wählen die große Ausführung unserer schicken, klassischen Outdoor-Kulturtasche. Die Tasche ist PFC/PFAS-frei ausgerüstet.

Ausstattung: [1] Großes, flaches Reißverschlussfach zur Unterbringung z.B. eines Outdoor-Handtuchs [2] Reißverschluss-Netztasche [3] 4 kleine Einstecktaschen [4] Abnehmbarer, nahezu unzerbrechlicher Spiegel [5] Verwendung von recycelten Materialien [6] PFC/PFAS-freie Imprägnierung [7] Verstaubarer Aufhängehaken [8] Verstellbarer Gurtbandverschluss mit Schließe

TRAVELCARE	
Artikel-Nr.	2769
Farbe	004 navy, 021 titan grey, 037 midnight plum, 066 red earth, 286 sage green
Abmessungen	17 x 34 x 4 cm
Gewicht	190 g
Material	Textreme 6.6 Recycled
UVP	39,00 €FR



navy



titan grey



midnight plum



red earth



sage green



Großes, flaches
REISSVERSCHLUSSFACH
zur Unterbringung z. B.
eines Outdoor-Handtuchs

Große
**REISSVERSCHLUSS-
NETZTASCHE**

Vier kleine
EINSTECKTASCHEN



Verstaubarer
AUFHÄNGEHAKEN

Abnehmbarer, nahezu
unzerbrechlicher
SPIEGEL

FALTBARE KULTURTASCHE ZUM AUFHÄNGEN **DEIN BADEZIMMER, EGAL WO DU BIST**

Diese ausklappbare Reise-Kulturtasche **Travelcare** bietet genügend Platz für die wichtigen Pflegeutensilien, und sie lässt sich für die komfortable Nutzung nahezu überall aufhängen. Dann kannst du dich sogar im Spiegel betrachten.

SQUARE ZIP POUCH S

Aufklappbare Kulturtasche mit Handgriff. Durch den diagonal verlaufenden Reißverschluss lässt sich die gepolsterte Square Zip Pouch S weit aufklappen und präsentiert die Pflegeutensilien äußerst übersichtlich. Die Kulturtasche ist PFC/PFAS-frei ausgerüstet.

Ausstattung: [1] Handgriff [2] Durch diagonalen Reißverschluss weit zu öffnen [3] 2 Reißverschlussnetztaschen innen [4] PFC/PFAS-freie Imprägnierung

SQUARE ZIP POUCH S	
Artikel-Nr.	2791
Farbe	004 navy, 040 black, 286 sage green, 376 tango red
Abmessungen	8 x 19 x 7 cm
Volumen	1 l
Gewicht	120 g
Material	Travel Tex Melange
UVP	24,00 \$FR



tango red



navy



black



sage green

SQUARE ZIP POUCH M

Aufklappbare Kulturtasche mit Handgriff. Durch den diagonal verlaufenden Reißverschluss lässt sich die gepolsterte Square Zip Pouch M weit aufklappen und präsentiert die Pflegeutensilien äußerst übersichtlich. Die Kulturtasche PFC/PFAS-frei ausgerüstet.

Ausstattung: [1] Handgriff [2] Durch diagonalen Reißverschluss weit zu öffnen [3] 2 Reißverschlussnetztaschen innen [4] PFC/PFAS-freie Imprägnierung

SQUARE ZIP POUCH M	
Artikel-Nr.	2792
Farbe	004 navy, 040 black, 286 sage green, 376 tango red
Abmessungen	10 x 25 x 9 cm
Volumen	2 l
Gewicht	175 g
Material	Travel Tex Melange
UVP	38,00 \$FR



navy



black



sage green



tango red



COSMETIC DOUBLE ZIP POUCH

Große Kulturtasche mit Komfort-Zugriff ins Hauptfach. Die Cosmetic Double Zip Pouch wird mit einem Doppel-Reißverschluss geöffnet und erlaubt die übersichtliche Anordnung und bequeme Entnahme der Kosmetikartikel. Weitere Pflegeutensilien können geordnet in den Reißverschlussfächern auf den Seiten der Tasche verstaut werden. Die Kulturtasche ist PFC/PFAS-frei ausgerüstet.

Ausstattung: [1] Handgriff [2] Diverse Einsteckfächer im Hauptfach [3] Hauptfach durch Doppel-Reißverschluss komplett zu öffnen [4] Vorderes Reißverschlussfach mit Elastikschlaufen und Reißverschlussnetztaische innen [5] Weiteres Reißverschlussfach auf der Rückseite [6] PFC/PFAS-freie Imprägnierung

	COSMETIC DOUBLE ZIP POUCH
Artikel-Nr.	2790
Farbe	004 navy, 040 black, 286 sage green, 376 tango red
Abmessungen	17 x 27 x 13 cm
Volumen	6 l
Gewicht	240 g
Material	Travel Tex Melange
UVP	48,00 €FR



black



navy



sage green



tango red



midnight plum



navy



titan grey



red earth



sage green

CARE BARREL

NEU

Kompakte, formschöne Waschtasche mit Bison-Logo. Die Care Barrel sieht gut aus, steckt viel ein und ist auch im Waschraum ein Statement für die Marke Tatonka. Die Tasche ist PFC/PFAS-frei ausgerüstet.

Ausstattung: [1] Flache Netztaische im Deckel [2] 3 flache Einstecktaschen im Hauptfach [3] Abnehmbarer, nahezu unzerbrechlicher Spiegel [4] PFC/PFAS-freie Imprägnierung [5] Aufhängehaken [6] Verwendung von recycelten Materialien

	CARE BARREL
Artikel-Nr.	2771
Farbe	004 navy, 021 titan grey, 037 midnight plum, 066 red earth, 286 sage green
Abmessungen	26 x 14 x 14 cm
Volumen	3 l
Gewicht	160 g
Material	Textreme 6.6 Recycled
UVP	30,00 €FR



navy



titan grey



midnight plum



red earth



sage green



ONE DAY

NEU

Kleine Kulturtasche für die Übernachtung außer Haus. Alles, was man für eine Übernachtung braucht, lässt sich in dieser schlichten Reißverschlusstasche verstauen – dank der Einsteckfächer überaus ordentlich. Weniger Anspruchsvolle bringen natürlich auch die Pflegeutensilien für mehrere Tage unter. Die Tasche ist PFC/PFAS-frei ausgerüstet.

Ausstattung: [1] Trageschleufe [2] Innenfach mit kleinen Taschen [3] PFC/PFAS-freie Imprägnierung [4] Verwendung von recycelten Materialien

	ONE DAY
Artikel-Nr.	2770
Farbe	004 navy, 021 titan grey, 037 midnight plum, 066 red earth, 286 sage green
Abmessungen	21 x 12,5 x 6 cm
Volumen	1,5 l
Gewicht	80 g
Material	Textreme 6.6 Recycled
UVP	19,00 €FR

FUNNY BAG S | M

Ultraleichte Hüfttasche in zwei Größen. Die Funny Bag bietet je nach Größe mit zwei (S) bzw. vier (M) Einstecktaschen Platz für alles, was man für unterwegs so braucht. Gesichert wird der Inhalt über Reißverschlüsse, in der M-Variante auch über einen Klettverschluss. Die Tasche ist aus anteilig recyceltem Material gefertigt und PFC/PFAS-frei ausgerüstet.

Ausstattung S: [1] Verstellbarer Hüftgurt [2] 2 Reißverschlusstaschen [3] Verwendung von recycelten Materialien [4] PFC/PFAS-freie Imprägnierung

Ausstattung M: [1] Verstellbarer Hüftgurt [2] Hauptfach mit Reißverschluss [3] Reißverschluss-Seitentaschen [4] Aufgesetzte Fronttasche [5] Verwendung von recycelten Materialien [6] PFC/PFAS-freie Imprägnierung

	FUNNY BAG S	FUNNY BAG M
Artikel-Nr.	2210	2215
Farbe	021 titan grey, 040 black, 279 elemental blue	
Abmessungen	32 x 16 x 6 cm	34 x 12 x 9 cm
Gewicht	110 g	150 g
Material	Textreme 6.6 Recycled	
UVP	20,00 €FR	28,00 €FR



S elemental blue



S black



S titan grey



S elemental blue



M black



M titan grey



M elemental blue



S black

ILIUM S | M | L

Sportliche Hüfttasche in drei Größen S, M und L. Unsere sportive und vielseitig einsetzbare Hüfttasche verfügt in allen drei Größen über ein Hauptfach mit Reißverschluss, die Größen M und L haben noch ein zusätzliches Reißverschlussfach auf der Front. Der Gurtband-Hüftgurt lässt sich individuell anpassen. Die Tasche ist PFC/PFAS-frei ausgerüstet.

Ausstattung S: [1] Verstellbarer Hüftgurt [2] Hauptfach mit Reißverschluss [3] PFC/PFAS-freie Imprägnierung

Ausstattung M/L: [1] Verstellbarer Hüftgurt [2] Hauptfach mit Reißverschluss [3] Aufgesetzte Reißverschlusstasche [4] PFC/PFAS-freie Imprägnierung

	ILIUM S	ILIUM M	ILIUM L
Artikel-Nr.	2211	2212	2213
Farbe	021 titan grey, 040 black, 279 elemental blue		
Abmessungen	31 x 13 x 9 cm	35 x 14 x 10 cm	37 x 16 x 10 cm
Gewicht	95 g	120 g	150 g
Material	Microrip 2.1 / 210 HD Nylon FD		
UVP	18,00 €FR	28,00 €FR	22,00 €FR



S titan grey



M black



L elemental blue

HIP BOTTLE DOUBLE II

Große Hüfttasche mit zwei Flaschenhaltern. Die Hip Bottle Double II ist für den perfekten Sitz auf der Rückseite gepolstert und mit einem einstellbaren Hüftgurt versehen. Neben dem großen Hauptfach bietet sie ein Frontfach mit Reißverschluss und eine Reißverschlussstasche auf einer Hüftflosse. Die Trinkflaschenhalterungen an den Seiten können nahezu unsichtbar verstaubt werden, wenn nicht benötigt. Die Tasche ist PFC/PFAS-frei ausgerüstet.

Ausstattung: [1] Gepolsterte Hüftflossen mit einer Reißverschluss-Netztasche [2] Hüftgurt mit Reißverschlussstasche auf einer Hüftflosse [3] Handgriff [4] Schlüsselhalter [5] Voluminöses Hauptfach mit Reißverschluss [6] Reißverschluss-Frontfach [7] Flache Einstecktasche im Hauptfach [8] Gepolsterte AirMesh-Rückseite [9] PFC/PFAS-freie Imprägnierung [10] 2 verstaubare Trinkflaschenhalterungen



HIP BOTTLE DOUBLE II

Artikel-Nr.	2226
Farbe	040 black, 279 elemental blue
Abmessungen	24 x 16,5 x 6 cm
Volumen	3 l
Gewicht	240 g
Material	100 den Honeycomb Recycled / 420 HD Nylon FD
UVP	60,00 €FR



elemental blue

black

HIP BAG M | L

Voluminöse Hüfttasche mit praktischen Features. Die Hip Bag ist in den Größen M (3 Liter) und L (5 Liter) erhältlich, besitzt ein großes Hauptfach mit diversen Innentaschen und Schlüsselhalter sowie eine Fronttasche und eine Seitentasche aus elastischem Material. Durch die belüftete AirMesh-Rückseite trägt sie sich auch auf längeren Touren angenehm. Die Tasche ist PFC/PFAS-frei ausgerüstet.

Ausstattung: [1] Gepolsterte Rückseite [2] Verstellbarer Hüftgurt [3] Tragegriff [4] 1 Reißverschlussfach auf der Vorderseite [5] Hauptfach mit Innentaschen [6] Schlüsselhalter [7] Seitentasche aus elastischem Material [8] PFC/PFAS-freie Imprägnierung

	HIP BAG M	HIP BAG L
Artikel-Nr.	2223	2224
Farbe	040 black, 279 elemental blue	
Abmessungen	18 x 26 x 10 cm	32 x 19,5 x 12,5 cm
Volumen	3 l	5 l
Gewicht	170 g	220 g
Material	100 den Honeycomb Recycled / 420 HD Nylon FD	
UVP	30,00 €FR	39,00 €FR



M black



M black



M elemental blue



L black



L elemental blue





SOFT ID POCKET

Flacher, sehr leichter Undercover-Brustbeutel für Personalausweis und Kreditkarten. Die kleine Soft ID Pocket ist aus seidig-glattem, hautfreundlichem Material gefertigt und trägt unter der Kleidung kaum auf. Die Soft ID Pocket ist PFC/PFAS-frei ausgerüstet.

Ausstattung: [1] Längenverstellbares Umhängeband [2] Extrem flach [3] Passend für Personalausweis [4] Angenehm weicher Tragekomfort [5] 1 Reißverschlussfach [6] PFC/PFAS-freie Imprägnierung



SOFT ID POCKET

Artikel-Nr.	2838
Farbe	213 nude
Abmessungen	9 x 12 cm
Gewicht	15 g
Material	Soft Touch Spandex
UVP	14,00 €FR

SOFT BRA POCKET

Flacher, sehr leichter Undercover-Aufbewahrungsbeutel zur Befestigung am BH. Die Soft Bra Pocket eignet sich zur sicheren Verwahrung von Personalausweis und Kreditkarten, sie wird seitlich oder vorne am BH befestigt und mit einem Druckknopf gesichert. Das seidig-glatte, hautfreundliche und sehr leichte Material trägt kaum auf. Die Soft Bra Pocket ist PFC/PFAS-frei ausgerüstet.

Ausstattung: [1] Extrem flach [2] Passend für Personalausweis [3] Angenehm weicher Tragekomfort [4] 1 Kreditkartenfach [5] PFC/PFAS-freie Imprägnierung [6] Sicherung mit Druckknopf

	SOFT BRA POCKET
Artikel-Nr.	2834
Farbe	213 nude
Abmessungen	10 x 7 cm
Gewicht	10 g
Material	Soft Touch Spandex
UVP	10,00 €FR





black

natural

SKIN NECK POUCH

Kleiner, leichter Brustbeutel. Die auf der Haut aufliegende Rückseite des Skin Neck Pouch ist aus angenehm weichem Material gefertigt, das Band zum Umhängen lässt sich in der Länge verstellen und besitzt Nacken- bzw. Schulterauflagen, damit nichts unangenehm reibt. Das Reißverschlussfach und die aufgesetzte Tasche bieten Platz für Geld, Kreditkarten und Pass. PFC/PFAS-frei ausgerüstet.

Ausstattung: [1] Deckelklappe mit Klettverschluss [2] 1 Hauptfach [3] 1 Hauptfach in EU-Reisepass-Größe [4] Längenverstellbares Umhängeband mit weicher Nacken- bzw. Schulterauflage [5] 1 Reißverschluss-Kleingeldfach außen [6] 1 Geldscheinfach mit seitlich verlaufendem Reißverschluss unter der Klappe [7] 1 Netzfach [8] Weiches Material rückseitig [9] PFC/PFAS-freie Imprägnierung

SKIN NECK POUCH	
Artikel-Nr.	2858
Farbe	040 black, 225 natural
Abmessungen	19 x 13 x 1 cm
Gewicht	35 g
Material	Square Rip Light
UVP	29,00 €FR

SKIN FOLDED NECK POUCH

Großer, faltbarer Brustbeutel. Ob um den Hals gehängt oder zu einer kompakten Tasche gefaltet: Die Skin Folded Neck Pouch ist absolut zuverlässig, und dank des weichen Materials auf der Rückseite sehr angenehm direkt auf der Haut zu tragen. PFC/PFAS-frei ausgerüstet.

Ausstattung: [1] Deckelklappe mit Klettverschluss [2] Längenverstellbares Umhängeband mit weicher Nacken- bzw. Schulterauflage [3] 1 Reißverschluss-Kleingeldfach außen [4] 2 Fächer in EU-Reisepass-Größe [5] Größenverstellbar mit Klettverschluss [6] 1 Netzfach [7] Weiches Material rückseitig [8] PFC/PFAS-freie Imprägnierung

SKIN FOLDED NECK POUCH	
Artikel-Nr.	2845
Farbe	040 black, 225 natural
Abmessungen	19 x 14 x 1 cm
Gewicht	50 g
Material	Square Rip Light
UVP	28,00 €FR



black

natural

SKIN ID POCKET

Dezenter Brustbeutel. Mit einem Fach für die wichtigsten Papiere und einem Reißverschlussfach fürs Kleingeld. PFC/PFAS-frei ausgerüstet.

Ausstattung: [1] 1 Reißverschlussfach auf der Vorderseite [2] 1 Einsteckfach mit Klettverschluss [3] Kordel zum Umhängen [4] Passend für Personalausweis [5] Weiches Material rückseitig [6] PFC/PFAS-freie Imprägnierung

SKIN ID POCKET	
Artikel-Nr.	2844
Farbe	040 black, 225 natural
Abmessungen	10 x 13 cm
Gewicht	20 g
Material	Square Rip Light
UVP	12,00 €FR



natural

black



natural



L black

SKIN DOCUMENT BELT | L

Versteckter Aufbewahrungsort für Dokumente. Durch das weiche Material auf der Rückseite und die extrem flache Form lässt sich der Skin Document Belt problemlos unter der Kleidung und direkt auf der Haut tragen und ist so nicht nur bequem, sondern vor allem auch sicher. PFC/PFAS-frei ausgerüstet.

Ausstattung: [1] Weitenverstellung [2] Extrem flacher und elastischer Bauchgurt mit Schnellverschluss [3] 1 Reißverschlussfach in EU-Reisepass-Größe [4] Weiches Material rückseitig [5] PFC/PFAS-freie Imprägnierung

	SKIN DOCUMENT BELT	SKIN DOCUMENT BELT L
Artikel-Nr.	2846	2849
Farbe	040 black, 225 natural	
Abmessungen	12 x 23 cm	14 x 33 cm
Gewicht	40 g	60 g
Material	Square Rip Light	
UVP	18,00 €FR	22,00 €FR

SKIN MONEYBELT INT.

Versteckter Aufbewahrungsort für Dokumente. Durch das weiche Material auf der Rückseite und die extrem flache Form lässt sich der Skin Moneybelt Int. problemlos unter der Kleidung und direkt auf der Haut tragen und ist so nicht nur bequem, sondern vor allem auch sicher. PFC/PFAS-frei ausgerüstet.

Ausstattung: [1] Weitenverstellung [2] Extrem flacher und elastischer Bauchgurt mit Schnellverschluss [3] 1 Reißverschlussfach in EU-Reisepass-Größe [4] 1 Reißverschlussfach [5] Weiches Material rückseitig [6] PFC/PFAS-freie Imprägnierung

	SKIN MONEYBELT INT.
Artikel-Nr.	2848
Farbe	040 black, 225 natural
Abmessungen	14 x 28 cm
Gewicht	50 g
Material	Square Rip Light
UVP	20,00 €FR



black



natural

SKIN MONEYBELT

Extrem flacher und unauffälliger Geld- und Dokumentengürtel. Mit zwei verschließbaren Taschen. PFC/PFAS-frei ausgerüstet.

Ausstattung: [1] Weitenverstellung bis maximal 122 cm Bauchumfang [2] Extrem flacher Bauchgurt mit Schnellverschluss [3] In 2 Fächer unterteilte Reißverschluss tasche mit Platz für EU-Reisepass/ Führerschein/ Geld [4] PFC/PFAS-freie Imprägnierung

	SKIN MONEYBELT
Artikel-Nr.	2851
Farbe	331 olive, 434 macciato, 701 dark blue
Abmessungen	12 x 33 cm
Gewicht	25 g
Material	65/35 Polycotton Melange
UVP	18,00 €FR



macciato



olive



dark blue

SKIN NECK POCKET

Brustbeutel zum Tragen unter der Kleidung. PFC/PFAS-frei ausgerüstet.

Ausstattung: [1] Längenverstellbares Umhängeband [2] 1 Reißverschlussfach in EU-Reisepass-Größe [3] PFC/PFAS-freie Imprägnierung

SKIN NECK POCKET	
Artikel-Nr.	2853
Farbe	331 olive, 434 macciato, 701 dark blue
Abmessungen	19 x 13 cm
Gewicht	20 g
Material	65/35 Polycotton Melange
UVP	8,00 €/SFR



olive



dark blue



macciato

SKIN ID POUCH

Dezenter Brustbeutel zum Tragen unter der Kleidung. PFC/PFAS-frei ausgerüstet.

Ausstattung: [1] 1 Reißverschlussfach auf der Vorderseite [2] Längenverstellbares Umhängeband [3] PFC/PFAS-freie Imprägnierung

SKIN ID POUCH	
Artikel-Nr.	2965
Farbe	331 olive, 434 macciato, 701 dark blue
Abmessungen	11 x 12 cm
Gewicht	12 g
Material	65/35 Polycotton Melange
UVP	8,00 €/SFR



olive



dark blue



macciato



WP NECK POUCH

Wasserdichter Brustbeutel mit transparentem Fenster. Ideal, wenn Geld, Kreditkarte oder Handy nicht nur sicher, sondern auch trocken aufbewahrt werden sollen. Der Brustbeutel ist wasserdicht verschweißt und besitzt einen wasserdichten Rollverschluss mit Klett. Wasserdicht nach IPX7. PFC/PFAS-frei ausgerüstet.

Ausstattung: [1] Kordel zum Umhängen [2] Flaches Profil [3] PFC/PFAS-freie Imprägnierung [4] Transparentes Fenster auf der Vorderseite [5] Wasserdichte Verarbeitung [6] IPX7 getestet (1m Wassertiefe, 30min) [7] Touchscreen-kompatibel [8] Wasserdichter Rollverschluss mit Klett

WP NECK POUCH	
Artikel-Nr.	2928
Farbe	040 black, 252 lime
Abmessungen	21 x 14 cm
Gewicht	30 g
Material	70 den Nylon TPU
UVP	19,00 €FR

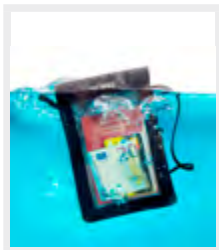

lime



black

WP ID POCKET

Kleiner, wasserdichter Brustbeutel mit Rollverschluss. Ideal, wenn Geld, Ausweis und Kreditkarten nicht nur sicher, sondern auch trocken aufbewahrt werden sollen. Der Brustbeutel ist wasserdicht verschweißt und besitzt einen wasserdichten Rollverschluss mit Klett. Wasserdicht nach IPX7. PFC/PFAS-frei ausgerüstet.

Ausstattung:[1] Kordel zum Umhängen [2] Flaches Profil [3] PFC/PFAS-freie Imprägnierung [4] Wasserdichte Verarbeitung [5] IPX7 getestet (1m Wassertiefe, 30min) [6] Wasserdichter Rollverschluss mit Klett

WP ID POCKET	
Artikel-Nr.	2929
Farbe	040 black, 252 lime
Abmessungen	12 x 15 cm
Gewicht	25 g
Material	70 den Nylon TPU
UVP	18,00 €FR



lime



black





WP CHEST HOLSTER

Wasserdichtes, flaches Holster mit Rollverschluss und Sichtfenster. Das WP Chest Holster lässt sich mit Schulter- und Brustgurt sicher am Körper befestigen. Wasserdicht nach IPX7. PFC/PFAS-frei ausgerüstet.

Ausstattung: [1] Extrem flacher Schultergurt mit Schnellverschluss [2] Extrem flacher Bauchgurt mit Schnellverschluss [3] EU-Reisepass-Größe [4] Flaches Profil [5] PFC/PFAS-freie Imprägnierung [6] Transparentes Fenster auf der Vorderseite [7] Wasserdichte Verarbeitung [8] IPX7 getestet (1m Wassertiefe, 30min) [9] Touchscreen-kompatibel [10] Wasserdichter Rollverschluss mit Klett

	WP CHEST HOLSTER
Artikel-Nr.	2937
Farbe	040 black, 252 lime
Abmessungen	20,5 x 16 cm
Gewicht	50 g
Material	70 den Nylon TPU
UVP	24,00 €FR





SKIN WAIST POUCH

Der sichere Aufbewahrungsort für Geld und Papiere. Einfach den Gürtel umschnallen und man kann Geld und Papiere gut geschützt am Körper tragen. PFC/PFAS-frei ausgerüstet.

Ausstattung: [1] Weitenverstellung [2] Extrem flacher und elastischer Bauchgurt mit Schnellverschluss [3] 1 Außenfach mit Reißverschlussklappe [4] 1 Volumenfach [5] 3 flache Einsteckfächer [6] 1 Hauptfach mit Reißverschluss [7] 1 verstecktes Netz-Reißverschlussfach [8] Weiches Material rückseitig [9] PFC/PFAS-freie Imprägnierung [10] Befestigungsmöglichkeit direkt am Gürtel durch Schlaufe an der Rückseite

SKIN WAIST POUCH	
Artikel-Nr.	2860
Farbe	040 black, 225 natural
Abmessungen	13 x 33 cm
Gewicht	80 g
Material	Square Rip Light
UVP	20,00 €FR



black

natural

SKIN WRIST WALLET

Armband mit Reißverschluss tasche. Das Skin Wrist Wallet lässt sich mittels Klettverschluss leicht anlegen und wie alle Produkte aus der Skin-Serie angenehm auf der Haut tragen. PFC/PFAS-frei ausgerüstet.

Ausstattung: [1] Klettverschluss [2] 1 Reißverschlussfach [3] Weiches Material rückseitig [4] PFC/PFAS-freie Imprägnierung

SKIN WRIST WALLET	
Artikel-Nr.	2855
Farbe	040 black, 225 natural
Abmessungen	26 x 8 cm
Gewicht	30 g
Material	Square Rip Light
UVP	15,00 €FR



black

natural



SKIN CHEST HOLSTER

Sicherheitstasche im Holster-Format. Das Skin Chest Holster trägt man wie ein Pistolenholster nah am Körper. Es besitzt zwei Reißverschlussfächer und lässt sich mit zwei Gurten sicher befestigen. PFC/PFAS-frei ausgerüstet.

Ausstattung: [1] Weiten- und Längenverstellung [2] Extrem flacher Schultergurt mit Schnellverschluss [3] Extrem flacher und elastischer Bauchgurt mit Schnellverschluss [4] 1 Reißverschlussfach in EU-Reisepass-Größe [5] 1 Reißverschlussfach [6] Weiches Material rückseitig [7] PFC/PFAS-freie Imprägnierung

SKIN CHEST HOLSTER	
Artikel-Nr.	2859
Farbe	040 black, 225 natural
Abmessungen	19 x 19 cm
Gewicht	55 g
Material	Square Rip Light
UVP	20,00 €FR



black

natural



SKIN SECRET POCKET

Unauffällige Beintasche. Die Skin Secret Pocket kann mit zwei Riemen an der Wade oder am Oberschenkel befestigt und dadurch unsichtbar unter der Kleidung getragen werden. In den zwei Reißverschluss-Fächern finden Geld und Papiere ausreichend Platz. PFC/PFAS-frei ausgerüstet.

Ausstattung: [1] Weitenverstellung [2] 1 Reißverschluss tasche mit Volumenfalte [3] Sichere und funktionale Befestigung am Bein mit 2 elastischen Gurtbändern [4] 1 Reißverschlussfach in EU-Reisepass-Größe [5] Weiches Material rückseitig [6] PFC/PFAS-freie Imprägnierung

SKIN SECRET POCKET	
Artikel-Nr.	2854
Farbe	040 black, 225 natural
Abmessungen	19 x 19 cm
Gewicht	40 g
Material	Square Rip Light
UVP	20,00 €FR



black



natural



FLIP IN POCKET

Kleiner Sicherheitsbeutel, der nach innen getragen wird. Das Flip In Pocket besitzt eine helle und eine dunkle Gürtelschlaufe, in die der Gürtel dann der Farbe entsprechend eingefädelt wird. Dann nur noch in die Innenseite der Hose klappen und schon sind Geld und Papiere absolut unauffällig und sicher. PFC/PFAS-frei ausgerüstet.

Ausstattung: [1] Dunkle und helle Gürtelschlaufe für verschiedenfarbige Gürtel [2] 1 Reißverschlussfach in EU-Reisepass-Größe [3] 2 flache Netztaschen innen [4] Weiches Material rückseitig [5] PFC/PFAS-freie Imprägnierung



FLIP IN POCKET	
Artikel-Nr.	2861
Farbe	040 black, 225 natural
Abmessungen	12,5 x 19 x 1 cm
Gewicht	25 g
Material	Square Rip Light
UVP	13,00 €FR



black



natural





AUCH DER DATENKLAU KANN EIN LOCH IN DIE KASSE REIßEN **AUF EINER WELLENLÄNGE MIT DER DATEN-SICHERHEIT**

Die Portemonnaies, Dokumentenhüllen und -taschen der **RFID Block-Serie von Tatonka** bieten 100%igen Schutz vor Datendiebstahl durch funkbasierte Lesegeräte oder NFC-Smartphones mit einer Auslese-App. Die in die Produkte eingebaute **Cryptalloy®-Folie** schirmt Funkwellen aller kommerziellen, in diesem Bereich verwendeten Frequenzen sicher ab und macht das Auslesen praktisch unmöglich.



Ohne RFID Block
DATENDIEBSTAHL IST MÖGLICH

Mit RFID-Chips versehene Dokumente, Karten und Geräte können ausgelesen werden.

Mit RFID Block
SICHER UNTERWEGS

Die RFID Block-Produkte von Tatonka verhindern das ungewollte Auslesen von persönlichen Daten.

Eingearbeitete
CRYPTALLOY®-FOLIE



TÜV-geprüfte
SCHUTZFOLIE



Maximaler Schutz vor Datendiebstahl

100 kHz • 125 kHz • 134 kHz • 13.56 MHz
433 MHz • 868 MHz • 915 MHz • 1800 MHz
2.4 GHz • 3 GHz • 4 GHz



CRYPTALLOY®
RFID DOCUMENT SAFE

WELTWEITER RFID-SCHUTZ

DAMIT DEIN GELD NICHT OHNE DICH AUF REISEN GEHT

Die **maximale Abschirmung** auf allen relevanten Frequenzbereichen wurde durch den **TÜV Saarland** getestet und geprüft. Der Hersteller der Cryptalloy®-Folie, die Firma Kryptonik Technologies München, bestätigt darüber hinaus die vorgeschriebene Verarbeitung der Folie in allen Tatonka-Produkten. Im Gegensatz zu anderen Anbietern schließt Tatonka den Ausleseschutz in dem **besonders relevanten Niedrigfrequenzbereich 100 / 125 / 134 kHz**, der für das Auslesen eines Großteils der RFID-Chips verwendet wird, ausdrücklich mit ein.

SKIN NECK POUCH RFID BLOCK

Kleiner, leichter Brustbeutel mit RFID-Ausleseschutz. Der Brustbeutel ist aus hautfreundlichem Material gefertigt. Das Reißverschlussfach und die aufgesetzten Taschen bieten Platz für Geld, Kreditkarten und Reisepass. Durch das längenverstellbare Umhängeband mit weicher Nacken- und Schulterauflage kann die Skin Neck Pouch RFID B vor dem Bauch oder seitlich als Umhängetasche getragen werden. Sie ist PFC/PFAS-frei ausgerüstet.

Ausstattung: [1] Deckelklappe mit Klettverschluss [2] 1 Hauptfach [3] 1 Hauptfach in EU-Reisepass-Größe [4] Längenverstellbares Umhängeband mit weicher Nacken- bzw. Schulterauflage [5] 1 Reißverschluss-Kleingeldfach außen [6] 1 Geldschein-fach mit seitlich verlaufendem Reißverschluss unter der Klappe [7] Weiches Material rückseitig [8] Höchster RFID-Ausleseschutz mit TÜV-geprüftem RFID-Blocking-Material CRYPTALLOY® [9] Abschirmung aller Frequenzen und für alle Karten geeignet [10] PFC/PFAS-freie Imprägnierung

SKIN NECK POUCH RFID BLOCK	
Artikel-Nr.	2959
Farbe	040 black, 225 natural
Abmessungen	19 x 13 x 1 cm
Gewicht	40 g
Material	Square Rip Light / CRYPTALLOY®
UVP	38,00 €FR



CRYPTALLOY®
RFID DOCUMENT SAFE



natural



black

SKIN MONEYBELT INT. RFID BLOCK

Flacher Geld- und Dokumentengürtel mit RFID-Ausleseschutz. Der Skin Moneybelt Int. RFID B ist mit zwei Reißverschlussstaschen und einem eingearbeiteten Fach für mehrere Kreditkarten ausgestattet. Das hautfreundliche und weiche Material auf der Rückseite erlaubt das Tragen der Bauchtasche auch direkt auf der Haut. Der Geldgürtel ist PFC/PFAS-frei ausgerüstet.

Ausstattung: [1] Weitenverstellung [2] Extrem flacher und elastischer Bauchgurt mit Schnellverschluss [3] 1 Reißverschlussfach in EU-Reisepass-Größe [4] 1 Reißverschlussfach mit Kreditkartenfach [5] Weiches Material rückseitig [6] Höchster RFID-Ausleseschutz mit TÜV-geprüftem RFID-Blocking-Material CRYPTALLOY® [7] Abschirmung aller Frequenzen und für alle Karten geeignet [8] PFC/PFAS-freie Imprägnierung



natural



CRYPTALLOY®
RFID DOCUMENT SAFE



black

SKIN MONEYBELT INT. RFID BLOCK

Artikel-Nr.	2947
Farbe	040 black, 225 natural
Abmessungen	14 x 28 cm
Gewicht	55 g
Material	Square Rip Light / CRYPTALLOY®
UVP	38,00 €FR

SKIN CHEST HOLSTER RFID BLOCK

Extrem leichte Geldkatze mit RFID-Ausleseschutz. Das Skin Chest Holster trägt man wie ein Pistolenholster, so kann es körpernah mitgeführt und vor Taschendieben versteckt werden. Es wird mit zwei Gurten befestigt und besitzt zwei Reißverschlussfächer. Die obere bietet Platz für den EU-Reisepass. Dank des weichen und hautfreundlichen Materials ist die Geldbörse auch direkt auf der Haut angenehm zu tragen. Sie ist PFC/PFAS-frei ausgerüstet.

Ausstattung: [1] Weiten- und Längenverstellung [2] Extrem flacher Schultergurt mit Schnellverschluss [3] Extrem flacher und elastischer Bauchgurt mit Schnellverschluss [4] 1 Reißverschlussfach in EU-Reisepass-Größe [5] 1 Reißverschlussfach [6] Weiches Material rückseitig [7] Höchster RFID-Ausleseschutz mit TÜV-geprüftem RFID-Blocking-Material CRYPTALLOY® [8] Abschirmung aller Frequenzen und für alle Karten geeignet [9] PFC/PFAS-freie Imprägnierung

SKIN CHEST HOLSTER RFID BLOCK	
Artikel-Nr.	2961
Farbe	040 black, 225 natural
Abmessungen	19 x 19 cm
Gewicht	80 g
Material	Square Rip Light / CRYPTALLOY®
UVP	38,00 €FR



CRYPTALLOY®
RFID DOCUMENT SAFE



black



natural





natural



black

SKIN ID POCKET RFID BLOCK

Dezenter Brustbeutel mit RFID-Ausleseschutz. Mit einem Fach für die wichtigsten Papiere und einem Reißverschlussfach fürs Kleingeld. PFC/PFAS-frei ausgerüstet.

Ausstattung: [1] 1 Reißverschlussfach auf der Vorderseite [2] 1 Einsteckfach mit Klettverschluss [3] Kordel zum Umhängen [4] Passend für Personalausweis [5] Weiches Material rückseitig [6] Höchster RFID-Ausleseschutz mit TÜV-geprüftem RFID-Blocking-Material CRYPTALLOY® [7] Abschirmung aller Frequenzen und für alle Karten geeignet [8] PFC/PFAS-freie Imprägnierung

SKIN ID POCKET RFID BLOCK	
Artikel-Nr.	2902
Farbe	040 black, 225 natural
Abmessungen	10 x 13 cm
Gewicht	25 g
Material	Square Rip Light / CRYPTALLOY®
UVP	28,00 €FR



CRYPTALLOY®
RFID DOCUMENT SAFE

SLEEVE RFID BLOCK SET

Kreditkarten-Einschubhüllen mit integriertem und TÜV-geprüftem RFID-Ausleseschutz. PFC/PFAS-frei ausgerüstet. Auslieferung im farblich sortierten 2er-Set.

Ausstattung: [1] Geeignet für jeweils 2 Karten [2] Höchster RFID-Ausleseschutz mit TÜV-geprüftem RFID-Blocking-Material CRYPTALLOY® [3] Abschirmung aller Frequenzen und für alle Karten geeignet [4] PFC/PFAS-freie Imprägnierung [5] Erhältlich als 2er Set

SLEEVE RFID BLOCK SET	
Artikel-Nr.	3169
Farbe	001 assorted
Abmessungen	9 x 6,5 cm
Gewicht	8 g (Set)
Material	210 HD Nylon FD / CRYPTALLOY®
UVP	12,00 €FR



CRYPTALLOY®
RFID DOCUMENT SAFE



Set



olive



midnight plum



black

CARD HOLDER RFID BLOCK

Klappbare Einschubhülle mit integriertem und TÜV-geprüftem RFID-Ausleseschutz. Für mindestens 4 Kredit-, Bank-, Zugangskarten oder Ausweise im Kreditkartenformat. PFC/PFAS-frei ausgerüstet.

Ausstattung: [1] Höchster RFID-Ausleseschutz mit TÜV-geprüftem RFID-Blocking-Material CRYPTALLOY® [2] Abschirmung aller Frequenzen und für alle Karten geeignet [3] PFC/PFAS-freie Imprägnierung [4] 4 Kreditkartenfächer [5] Elastisches Band zum Verschließen

CARD HOLDER RFID BLOCK	
Artikel-Nr.	3170
Farbe	037 midnight plum, 040 black, 331 olive
Abmessungen	9,5 x 6 cm
Gewicht	18 g
Material	210 HD Nylon FD / CRYPTALLOY®
UVP	12,00 €FR



CRYPTALLOY®
RFID DOCUMENT SAFE



midnight plum



PASSPORT SAFE RFID BLOCK

Reisepass-Schutzhülle mit integriertem, TÜV-geprüftem RFID-Ausleseschutz. Gefertigt aus anteilig recyceltem Material und PFC/PFAS-frei ausgerüstet.

Ausstattung: [1] 1 Hauptfach in EU-Reisepass-Größe [2] Aufklappbar mit Klettverschluss [3] 1 kleine Klarsichttasche [4] 1 Netzfach in Reisepassgröße [5] Höchster RFID-Ausleseschutz mit TÜV-geprüftem RFID-Blocking-Material CRYPTALLOY® [6] Abschirmung aller Frequenzen und für alle Karten geeignet [7] Verwendung von recycelten Materialien [8] PFC/PFAS-freie Imprägnierung [9] 2 Kreditkartenfächer

PASSPORT SAFE RFID BLOCK	
Artikel-Nr.	3167
Farbe	037 midnight plum, 040 black, 331 olive
Abmessungen	10,5 x 14,5 x 1 cm
Gewicht	48 g
Material	Textreme 6.6 Recycled / CRYPTALLOY®
UVP	20,00 €FR



CRYPTALLOY®
RFID DOCUMENT SAFE



black



olive

TRAVEL ZIP M RFID BLOCK

Handliche Reißverschluss tasche mit integriertem, TÜV-geprüftem RFID-Ausleseschutz. Die Travel Zip M RFID Block bietet fünf Kreditkartenfächer, ein Geldscheinfach inkl. zusätzlichem Reißverschlussfach für Münzgeld, zwei Einschubfächer für Dokumente und ein Fach für eine Speicherkarte. Das Sichtfensterfach ist für einen (EU-) Reisepass konzipiert. An der Außenseite verfügt die Tasche über eine Handschlaufe. Gefertigt aus anteilig recyceltem Material und PFC/PFAS-frei ausgerüstet.

Ausstattung: [1] 1 SD-Kartenfach [2] 1 USB-Stick-Halterung [3] 1 großes Münzfach mit Reißverschluss [4] 1 großes Geldscheinfach [5] 2 Fächer in EU-Reisepass-Größe [6] 1 Klarsichtfach in Reisepassgröße [7] 1 Sicherheitshandschlaufe [8] Höchster RFID-Ausleseschutz mit TÜV-geprüftem RFID-Blocking-Material CRYPTALLOY® [9] Abschirmung aller Frequenzen und für alle Karten geeignet [10] Verwendung von recycelten Materialien [11] PFC/PFAS-freie Imprägnierung [12] 5 Kreditkartenfächer [13] Komplett aufklappbar mit umlaufendem Reißverschluss

TRAVEL ZIP M RFID BLOCK	
Artikel-Nr.	3168
Farbe	037 midnight plum, 040 black, 331 olive
Abmessungen	17 x 12 x 3 cm
Gewicht	92 g
Material	Textreme 6.6 Recycled / CRYPTALLOY®
UVP	28,00 €FR



black



CRYPTALLOY®
RFID DOCUMENT SAFE



midnight plum



olive

HANG LOOSE RFID BLOCK

Verschließbarer Brustbeutel mit integriertem, TÜV-geprüftem RFID-Ausleseschutz. Der Hang Loose RFID Block kann sowohl am Gürtel als auch über der Schulter oder als Portemonnaie getragen werden und bietet neben den zwei schräg aufgesetzten Kreditkartenfächern ein Sichtfensterfach für Reisepässe sowie ein Kleingeld- und ein Geldscheinfach mit Reißverschluss. Gefertigt aus anteilig recyceltem Material und PFC/PFAS-frei ausgerüstet.

Ausstattung: [1] 1 Längenverstellbarer Tragegurt [2] 1 Münzgeldfach mit Reißverschluss [3] 1 Geldscheinfach mit Reißverschluss [4] 1 Klarsichtfach in Reisepassgröße [5] 1 Sicherheitsfach mit Reißverschluss [6] 1 großes Reißverschlussfach [7] 2 Stifefächer [8] 1 duale Hüftgurt-/Gurtfixierung [9] Höchster RFID-Ausleseschutz mit TÜV-geprüftem RFID-Blocking-Material CRYPTALLOY® [10] Abschirmung aller Frequenzen und für alle Karten geeignet [11] Verwendung von recycelten Materialien [12] PFC/PFAS-freie Imprägnierung [13] 2 Kreditkartenfächer

HANG LOOSE RFID BLOCK	
Artikel-Nr.	3171
Farbe	037 midnight plum, 040 black, 331 olive
Abmessungen	20 x 14 x 2 cm
Gewicht	95 g
Material	Textreme 6.6 Recycled / CRYPTALLOY®
UVP	28,00 €FR



CRYPTALLOY®
RFID DOCUMENT SAFE



midnight plum

olive

black

FOLDER RFID BLOCK

Geldbeutel mit integriertem, TÜV-geprüftem RFID-Ausleseschutz. Der Folder RFID B ist mit drei Kreditkartenfächern, einem Kleingeldfach mit Reißverschluss, einem transparenten Sichtfensterfach und einem Geldscheinfach mit zusätzlicher Reißverschluss tasche ausgestattet. Er schließt mit einem Klettverschluss. Gefertigt aus anteilig recyceltem Material und PFC/PFAS-frei ausgerüstet.

Ausstattung: [1] Schlüsselhalter [2] 1 Hauptfach [3] Aufklappbar mit Klettverschluss [4] Passend für Personalausweis [5] 1 Münzgeldfach mit Reißverschluss [6] 1 Geldscheinfach mit Reißverschluss [7] Höchster RFID-Ausleseschutz mit TÜV-geprüftem RFID-Blocking-Material CRYPTALLOY® [8] Abschirmung aller Frequenzen und für alle Karten geeignet [9] Verwendung von recycelten Materialien [10] PFC/PFAS-freie Imprägnierung [11] Klarsichtfach [12] 5 Kreditkartenfächer

FOLDER RFID BLOCK	
Artikel-Nr.	3162
Farbe	037 midnight plum, 040 black, 331 olive
Abmessungen	9 x 12 x 2 cm
Gewicht	65 g
Material	Textreme 6.6 Recycled / CRYPTALLOY®
UVP	22,00 €FR



CRYPTALLOY®
RFID DOCUMENT SAFE



black



midnight plum



olive

MONEY BOX RFID BLOCK

Kleine Geldbörse mit integriertem, TÜV-geprüftem RFID-Ausleseechutz. Die aufklappbare Geldbörse bietet Einsteckfächer für Bank- und Kreditkarten, ein Geldscheinfach und ein Reißverschlussfach für Münzen. Gefertigt aus anteilig recyceltem Material und PFC/PFAS-frei ausgerüstet.

Ausstattung: [1] Schlüsselhalter [2] Aufklappbar mit Klettverschluss [3] Passend für Personalausweis [4] 1 Münzgeldfach mit Reißverschluss [5] 1 Geldscheinfach [6] Höchster RFID-Ausleseechutz mit TÜV-geprüftem RFID-Blocking-Material CRYPTALLOY® [7] Abschirmung aller Frequenzen und für alle Karten geeignet [8] Verwendung von recycelten Materialien [9] PFC/PFAS-freie Imprägnierung [10] 2 Kreditkartenfächer

MONEY BOX RFID BLOCK	
Artikel-Nr.	3161
Farbe	037 midnight plum, 040 black, 331 olive
Abmessungen	9 x 13 x 1 cm
Gewicht	50 g
Material	Textreme 6.6 Recycled / CRYPTALLOY®
UVP	20,00 €



CRYPTALLOY®
RFID DOCUMENT SAFE



midnight plum



black



olive

EURO WALLET RFID BLOCK

Aufklappbarer Geldbeutel mit integriertem, TÜV-geprüftem RFID-Ausleseechutz. Das Euro Wallet RFID B bietet diverse Fächer für Bank- und Kreditkarten sowie Geldscheine. Auch ein separates Reißverschlussfach für Münzen ist vorhanden. Der Geldbeutel schließt mit einem Klettverschluss. Gefertigt aus anteilig recyceltem Material und PFC/PFAS-frei ausgerüstet.

Ausstattung: [1] Schlüsselhalter [2] 1 Hauptfach [3] 1 SD-Kartenfach [4] Aufklappbar mit Klettverschluss [5] Passend für Personalausweis [6] 1 Münzgeldfach mit Reißverschluss [7] 1 Geldscheinfach mit Reißverschluss [8] 1 USB-Stick-Halterung [9] Höchster RFID-Ausleseechutz mit TÜV-geprüftem RFID-Blocking-Material CRYPTALLOY® [10] Abschirmung aller Frequenzen und für alle Karten geeignet [11] Verwendung von recycelten Materialien [12] PFC/PFAS-freie Imprägnierung [13] 4 Kreditkartenfächer [14] 1 Klarsichtfach



black

EURO WALLET RFID BLOCK	
Artikel-Nr.	3163
Farbe	037 midnight plum, 040 black, 331 olive
Abmessungen	10 x 14 x 2 cm
Gewicht	80 g
Material	Textreme 6.6 Recycled / CRYPTALLOY®
UVP	25,00 €



midnight plum



olive



CRYPTALLOY®
RFID DOCUMENT SAFE





ZIP MONEY BOX RFID BLOCK

Aufklappbarer Geldbeutel integriertem, TÜV-geprüftem RFID-Ausleseschutz. Die Geldbörse mit umlaufendem Reißverschluss ist mit einem Geldscheinfach mit zusätzlichem Reißverschlussfach, vier Kreditkarten-Einsteckfächern und einem Kleingeldfach mit Klettverschluss ausgestattet. Gefertigt aus anteilig recyceltem Material und PFC/PFAS-frei ausgerüstet.

Ausstattung: [1] Passend für Personalausweis [2] 1 Geldscheinfach [3] 1 geheimes Reißverschlussfach [4] Höchster RFID-Ausleseschutz mit TÜV-zertifiziertem RFID-Blocking-Material CRYPTALLOY® [5] Abschirmung aller Frequenzen und für alle Karten geeignet [6] Verwendung von recycelten Materialien [7] PFC/PFAS-freie Imprägnierung [8] 4 Kreditkartenfächer [9] 1 Münzgeldfach mit Klettverschluss [10] Komplett aufklappbar mit umlaufendem Reißverschluss



midnight plum

ZIP MONEY BOX RFID BLOCK	
Artikel-Nr.	3164
Farbe	037 midnight plum, 040 black, 331 olive
Abmessungen	9 x 11 x 2 cm
Gewicht	62 g
Material	Textreme 6.6 Recycled / CRYPTALLOY®
UVP	20,00 €



black



olive



CRYPTALLOY®
RFID DOCUMENT SAFE



ID WALLET RFID BLOCK

Aufklappbare Geldbörse mit integriertem, TÜV-geprüftem RFID-Ausleseschutz. Neben Einsteckfächern für Kreditkarten und zwei Reißverschlussfächern besitzt dieses große Portemonnaie ein Klarsichtfach auf der Rückseite – für den einen Ausweis, den man immer griffbereit vorzeigen möchte. Gefertigt aus anteilig recyceltem Material und PFC/PFAs-frei ausgerüstet.

Ausstattung: [1] 3 SD-Kartenfächer [2] 3 Kreditkartenfächer [3] Aufklappbar mit Klettverschluss [4] 1 Münzgeldfach mit Reißverschluss [5] 1 Geldscheinfach mit Reißverschluss [6] Höchster RFID-Ausleseschutz mit TÜV-zertifiziertem RFID-Blocking-Material CRYPTALLOY® [7] Abschirmung aller Frequenzen und für alle Karten geeignet [8] Verwendung von recycelten Materialien [9] PFC/PFAS-freie Imprägnierung [10] 2 Klarsichttaschen

ID WALLET RFID BLOCK	
Artikel-Nr.	2885
Farbe	037 midnight plum, 040 black, 331 olive
Abmessungen	14,5 x 9,5 x 1 cm
Gewicht	74 g
Material	Textreme 6.6 Recycled / CRYPTALLOY®
UVP	28,00 €



olive



CRYPTALLOY®
RFID DOCUMENT SAFE



midnight plum



black

PLAIN WALLET RFID BLOCK

Mini-Geldbörse mit integriertem, TÜV-geprüftem RFID-Ausleseschutz. Die Geldbörse mit umlaufendem Reißverschluss bietet drei Einsteckfächer im Kreditkartenformat und ein Reißverschlussfach fürs Kleingeld. Gefertigt aus anteilig recyceltem Material und PFC/PFAS-frei ausgerüstet.

Ausstattung: [1] Umlaufender Reißverschluss [2] 3 Hauptfächer [3] 1 Münzgeldfach mit Reißverschluss [4] Höchster RFID-Ausleseschutz mit TÜV-geprüftem RFID-Blocking-Material CRYPTALLOY® [5] Abschirmung aller Frequenzen und für alle Karten geeignet [6] Verwendung von recycelten Materialien [7] PFC/PFAS-freie Imprägnierung

PLAIN WALLET RFID BLOCK	
Artikel-Nr.	3165
Farbe	037 midnight plum, 040 black, 331 olive
Abmessungen	11 x 7 x 2 cm
Gewicht	50 g
Material	Textreme 6.6 Recycled / CRYPTALLOY®
UVP	28,00 €FR



CRYPTALLOY®
RFID DOCUMENT SAFE



black

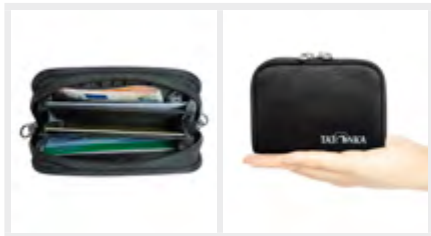

midnight plum



olive

BIG PLAIN WALLET RFID BLOCK

Geldbörse mit integriertem, TÜV-geprüftem RFID-Ausleseschutz. Die Geldbörse mit umlaufendem Reißverschluss bietet drei Einsteckfächer im Kreditkartenformat und zwei Reißverschlussfächer. Gefertigt aus anteilig recyceltem Material und PFC/PFAS-frei ausgerüstet.

Ausstattung: [1] Umlaufender Reißverschluss [2] 3 Hauptfächer [3] 2 Münzgeldfächer mit Reißverschluss [4] Höchster RFID-Ausleseschutz mit TÜV-geprüftem RFID-Blocking-Material CRYPTALLOY® [5] Abschirmung aller Frequenzen und für alle Karten geeignet [6] Verwendung von recycelten Materialien [7] PFC/PFAS-freie Imprägnierung



olive

BIG PLAIN WALLET RFID BLOCK	
Artikel-Nr.	3166
Farbe	037 midnight plum, 040 black, 331 olive
Abmessungen	13 x 9 x 2 cm
Gewicht	68 g
Material	Textreme 6.6 Recycled / CRYPTALLOY®
UVP	28,00 €FR



CRYPTALLOY®
RFID DOCUMENT SAFE



midnight plum



black





CHECK IN RFID BLOCK

Dokumententasche mit integriertem, TÜV-geprüftem RFID- Ausleseschutz.

Die Dokumententasche kann über der Schulter oder am Gürtel getragen werden. Sie verfügt über ein großes Hauptfach mit Reißverschluss sowie weitere Reißverschlussfächer auf und unter dem Deckel. Gefertigt aus anteilig recyceltem Material und PFC/PFAS-frei ausgerüstet.

Ausstattung: [1] Abnehmbarer, längenverstellbarer Tragegurt [2] Handgriff [3] 1 Reißverschlussfach auf der Rückseite [4] Hauptfach innen mit Reißverschluss tasche [5] Schlüsselhalter [6] Organizer mit Reißverschluss tasche unter dem Deckel [7] Universelle Gürtelschlaufe auf der Rückseite [8] 2 Stiftefächer [9] Höchster RFID-Ausleseschutz mit TÜV-geprüftem RFID-Blocking-Material CRYPTALLOY® [10] Abschirmung aller Frequenzen und für alle Karten geeignet [11] Verwendung von recycelten Materialien [12] PFC/PFAS-freie Imprägnierung [13] 4 Kreditkartenfächer

CHECK IN RFID BLOCK	
Artikel-Nr.	3172
Farbe	037 midnight plum, 040 black, 331 olive
Abmessungen	21 x 15 x 7 cm
Gewicht	192 g
Material	Textreme 6.6 Recycled / CRYPTALLOY®
UVP	39,00 €FR



CRYPTALLOY®
RFID DOCUMENT SAFE



black



midnight plum



olive

CHECK IN XL RFID BLOCK

Umhängetasche mit integriertem, TÜV-geprüftem RFID-Ausleseschutz. Die handliche Umhängetasche besitzt ein Hauptfach, Reißverschluss taschen auf und unter dem Deckel und einen praktischen Organizer. Gefertigt aus anteilig recyceltem Material und PFC/PFAS-frei ausgerüstet.

Ausstattung: [1] Abnehmbarer, längenverstellbarer Tragegurt [2] Handgriff [3] Hauptfach innen mit Reißverschluss tasche [4] Kleine seitliche Einstecktasche [5] Organizer mit Reißverschluss tasche unter dem Deckel [6] Universelle Gürtelschlaufe auf der Rückseite [7] 4 Stiftehalter [8] Innenliegendes Tabletfach [9] Höchster RFID-Ausleseschutz mit TÜV-geprüftem RFID-Blocking-Material CRYPTALLOY® [10] Abschirmung aller Frequenzen und für alle Karten geeignet [11] Verwendung von recycelten Materialien [12] PFC/PFAS-freie Imprägnierung [13] 4 Kreditkartenfächer

CHECK IN XL RFID BLOCK

Artikel-Nr.	3173
Farbe	037 midnight plum, 040 black, 331 olive
Abmessungen	27,5 x 20,5 x 9 cm
Gewicht	305 g
Material	Textreme 6.6 Recycled / CRYPTALLOY®
UVP	59,00 €FR



CRYPTALLOY®
RFID DOCUMENT SAFE



black



midnight plum



olive

STRETCH BELT 25 MM | 32 MM | 38 MM

Superbequemer, elastischer Gürtel mit praktischer Hakenschließe aus Metall. Erhältlich in drei verschiedenen Breiten.

Ausstattung: [1] Längenverstellbar [2] Tatonka-Logo auf der Schließe [3] Elastisches Gurtband [4] PFC/PFAS-frei [5] Nickelfreie Aluminium-Hakenschnelle

	STRETCH BELT 25MM	STRETCH BELT 32 MM	STRETCH BELT 38 MM
Artikel-Nr.	2865	2867	2870
Farbe	040 black, 048 warm grey	040 black, 346 coyote brown	040 black, 332 stone grey olive
Abmessungen	110 x 2,5 cm	125 x 3,2 cm	125 x 3,8 cm
Gewicht	60 g	80 g	95 g
Material	Spandex Webbing		
UVP	16,00 €FR	15,00 €FR	28,00 €FR



25 mm warm grey



38 mm stone grey olive



32 mm coyote brown



TRAVEL WAISTBELT 30 MM

Stabiler und funktionaler Gürtel mit Geheimgfach. Der robuste Travel Waistbelt verfügt über eine Reißverschlussstasche an der Innenseite, in der Geldscheine diebstahlsicher verstaut werden können.

Ausstattung: [1] Unisex-Größe [2] Längenverstellbar [3] Versteckte Sicherheits-Reißverschlussstasche auf der Innenseite [4] Praktischer Tatonka Kunststoff-Verschluss [5] PFC/PFAS-frei

	TRAVEL WAISTBELT 30MM
Artikel-Nr.	2863
Farbe	021 titan grey, 040 black, 047 bordeaux red, 279 elemental blue, 331 olive, 343 khaki
Abmessungen	130 x 3 cm
Gewicht	100 g
Material	Polyester Webbing Recycled
UVP	13,00 €FR



TRAVEL BELT 32 MM

Praktischer Gürtel mit elastischer Reißverschluss tasche. In der kleinen Tasche kann man Geld oder Wertgegenstände sicher nah am Körper transportieren. Der Gürtel kann individuell eingekürzt werden, die Breite beträgt 32 mm.

Ausstattung: [1] Unisex-Größe [2] Längenverstellbar [3] Integrierte Sicherheits-Reißverschluss tasche aus elastischem Material [4] Praktischer Tatonka Kunststoff-Verschluss [5] PFC/PFAS-frei



black

TRAVEL BELT 32MM	
Artikel-Nr.	2864
Farbe	040 black, 343 khaki
Abmessungen	149 x 3,2 cm
Gewicht	95 g
Material	Polyester Webbing Recycled
UVP	13,00 €FR



black



khaki







OUTDOOR-GADGETS.



7 l lime



WP STUFFBAG LIGHT 2 L | 3,5 L | 7 L

Leichter, wasserdichter Packbeutel mit Rollverschluss. Das Material ist PVC-frei sowie PFC/PFAS-frei ausgerüstet.

Ausstattung: [1] Wasserdichter Rollverschluss [2] Leichtes, wasserfestes Material [3] PFC/PFAS-freie Imprägnierung [4] Wasserdichte Verarbeitung [5] IP64 getestet (staubdicht und geschützt gegen allseitiges Spritzwasser)

	WP STUFFBAG LIGHT 2 L	WP STUFFBAG LIGHT 3,5 L	WP STUFFBAG LIGHT 7 L
Artikel-Nr.	3008	3020	3021
Farbe	040 black, 252 lime		
Abmessungen	Ø: 12 x 20 cm	Ø: 14 x 20 cm	Ø: 17 x 34 cm
Volumen	2 l	3,5 l	7 l
Gewicht	40 g	50 g	65 g
Material	70 den Nylon TPU		
UVP	20,00 €FR	22,00 €FR	24,00 €FR



2 l black



3,5 l black



7 l black



WP STUFFBAG 15 L | 25 L | 48 L

Robuster, wasserdichter Packsack mit Rollverschluss. Aufgeschweißte Lasercut-Elemente mit Schlitzen ermöglichen die Befestigung des Rollverschlusses sowie die Fixierung des Packsacks. Das Material ist PVC-frei sowie PFC/PFAS-frei ausgerüstet.

Ausstattung: [1] Wasserdichter Rollverschluss mit Hakenverschluss und D-Ringen [2] 2 D-Ring-Adapter zur optionalen Befestigung eines Trageriemens oder zweier Schultergurte (Riemen und Gurte nicht im Lieferumfang enthalten) [3] PFC/PFAS-freie Imprägnierung [4] Wasserdichte Verarbeitung [5] IP64 getestet (staubdicht und geschützt gegen allseitiges Spritzwasser)

	WP STUFFBAG 15L	WP STUFFBAG 25L	WP STUFFBAG 48L
Artikel-Nr.	3025	3026	3027
Farbe	040 black, 252 lime		
Abmessungen	Ø: 20 x 40 cm	Ø: 22,5 x 48 cm	Ø: 35 x 52 cm
Volumen	15 l	25 l	48 l
Gewicht	175 g	215 g	335 g
Material	420 den Nylon TPU		
UVP	30,00 €FR	39,00 €FR	52,00 €FR



25 l black



15 l lime

25 l lime

48 l lime



15 l lime



WP STUFFBAG VALVE 15 L | 25 L | 48 L

Wasserdichter Packsack mit Rollverschluss und Ventil zur Komprimierung. Aus PVC-freiem sowie PFC/PFAS-frei imprägniertem Material gefertigt.

Ausstattung: [1] Wasserdichter Rollverschluss mit Hakenverschluss und D-Ringen [2] Ventil für schnelle und einfache Kompression im Packsack eingearbeitet [3] 2 D-Ring-Adapter zur optionalen Befestigung eines Trageriemens oder zweier Schultergurte (Riemen und Gurte nicht im Lieferumfang enthalten) [4] PFC/PFAS-freie Imprägnierung [5] Wasserdichte Verarbeitung [6] IP64 getestet (staubdicht und geschützt gegen allseitiges Spritzwasser)

	WP STUFFBAG VALVE 15 L	WP STUFFBAG VALVE 25 L	WP STUFFBAG VALVE 48 L
Artikel-Nr.	3068	3072	3073
Farbe	040 black, 252 lime		
Abmessungen	Ø: 20 x 40 cm	Ø: 22,5 x 48 cm	Ø: 35 x 52 cm
Volumen	15 l	25 l	48 l
Gewicht	184 g	220 g	350 g
Material	420 den Nylon TPU		
UVP	38,00 €FR	48,00 €FR	52,00 €FR



15 l black



25 l black



48 l black

WP DRY BAG A6 | A5 | A4

Wasserdichter Flachbeutel mit Rollverschluss und Sichtfenster. Wasserdicht nach IPX7. PFC/PFAS-frei ausgerüstet.

Ausstattung: [1] Flaches Profil [2] PFC/PFAS-freie Imprägnierung [3] Transparentes Fenster auf der Vorderseite [4] Wasserdichte Verarbeitung [5] IPX7 getestet (1m Wassertiefe, 30min) [6] Touchscreen-kompatibel [7] Wasserdichter Rollverschluss mit Klett

	WP DRY BAG A6	WP DRY BAG A5	WP DRY BAG A4
Artikel-Nr.	2931	2930	2932
Farbe	040 black, 252 lime		
Abmessungen	23,5 x 16 cm	26 x 19cm	37,5 x 27,5 cm
Gewicht	25 g	30 g	70 g
Material	70 den Nylon TPU		
UVP	13,00 €FR	20,00 €FR	22,00 €FR



A6 black



A5 lime



A4 lime



WP DRY BAG WIDE

Wasserdichter Flachbeutel im Querformat mit Rollverschluss und Sichtfenster. Wasserdicht nach IPX7. Maße: 14 x 22 cm. PFC/PFAS-frei ausgerüstet.

Ausstattung: [1] Flaches Profil [2] PFC/PFAS-freie Imprägnierung [3] Transparentes Fenster auf der Vorderseite [4] Wasserdichte Verarbeitung [5] IPX7 getestet (1m Wassertiefe, 30min) [6] Touchscreen-kompatibel [7] Wasserdichter Rollverschluss mit Klett



lime

	WP DRY BAG WIDE
Artikel-Nr.	2944
Farbe	040 black, 252 lime
Abmessungen	14 x 22 cm
Gewicht	25 g
Material	70 den Nylon TPU
UVP	10,00 €FR

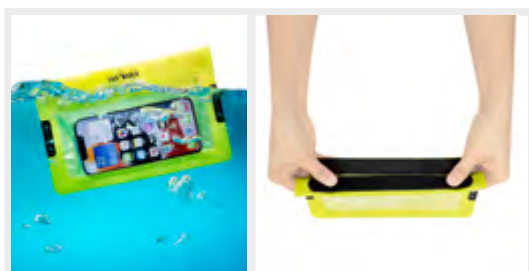

lime



black

CAPE XS | S | M | L | XL

Wetterschutz mit integriertem Rucksackregenschutz. Durch die Volumenerweiterung per Reißverschluss findet auch der Rucksack Platz unter dem Cape. Die Kapuze mit Schild und die Schnürung mit Kordelstoppfern machen das Cape absolut schlechtwettertauglich. Erhältlich in den Größen XS-XL. Gefertigt aus recyceltem Polyester mit PFC/PFAS-freier Ausrüstung.

Ausstattung: [1] Inklusive Schutzbeutel [2] Sturmsicherung gegen Hochrutschen [3] Volumenerweiterung als Rucksack-Regenschutz [4] Verwendung von recycelten Materialien [5] PFC/PFAS-freie Imprägnierung [6] Alle wichtigen Nähte getapet [7] Kapuze mit Schnürzug und Kordelstopper [8] Kapuze mit Schild



	CAPE XS	CAPE S	CAPE M	CAPE L	CAPE XL
Artikel-Nr.	2794	2795	2796	2797	2798
Farbe	015 red, 036 cub				
Packmaß	20 x Ø 11 cm	25 x Ø 11 cm	25 x Ø 11 cm	25 x Ø 11 cm	25 x Ø 11 cm
Gewicht	330 g	370 g	380 g	420 g	430 g
Material	Tex Cover Recycled				
Nahtart	versiegelt / taped				
Größenlauf	XS	S	M	L	XL
Wassersäule	1500				
Rückenlänge	99 cm	106 cm	114 cm	125 cm	135 cm
UVP	99,00 €FR	99,00 €FR	99,00 €FR	99,00 €FR	99,00 €FR



cub

PONCHO XS-S | M-L | XL-XXL

Poncho aus leichtem Polyester material mit PU-Beschichtung. Durch seine eingesetzte Kapuze mit Schnürzug und Sturmsicherung gegen Hochrutschen bietet der Poncho großflächigen und zuverlässigen Schutz auch bei strömendem Regen. Gefertigt aus recyceltem Polyester mit PFC/PFAS-freier Ausrüstung.

Ausstattung: [1] Inklusive Schutzbeutel [2] Sturmsicherung gegen Hochrutschen [3] Verwendung von recycelten Materialien [4] PFC/PFAS-freie Imprägnierung [5] Kapuze mit Schnürzug und Kordelstopper

	PONCHO 1 (XS-S)	PONCHO 2 (M-L)	PONCHO 3 (XL-XXL)
Artikel-Nr.	2799	2800	2801
Farbe	015 red, 036 cub		
Packmaß	16 x Ø 11 cm	16 x Ø 11 cm	18 x Ø 11 cm
Gewicht	240 g	290 g	330 g
Material	Tex Cover Recycled		
Nahtart	versiegelt / taped		
Größenlauf	XS-S	M-L	XL-XXL
Wassersäule	1500		
Rückenlänge	115 cm	135 cm	145 cm
UVP	€5,00 €FR	€5,00 €FR	€5,00 €FR



red

GAITER RIPSTOP SHORT LIGHT

Kurzgamasche aus besonders leichtem und reißfestem Ripstop-Material im praktischen Packbeutel. Diese Gaiter sind aufgrund ihrer Leichtigkeit sehr angenehm zu tragen, dabei aber trotzdem besonders reißfest. Man schützt Schuhe und Hosenbeine zuverlässig vor Nässe, Schmutz und Gestrüpp. PFC/PFAS-frei ausgerüstet.

Ausstattung: [1] Höhe 29 cm / Umfang 49 cm [2] Inklusive Schutzbeutel [3] Fixierungshaken für Schnürsenkel [4] Sohlenfixierung durch Kordel [5] Minimales Gewicht [6] Minimales Packmaß [7] PFC/PFAS-freie Imprägnierung

	GAITER RIPSTOP SHORT LIGHT
Artikel-Nr.	2746
Farbe	040 black
Abmessungen	H: 29cm / U: 49cm
Packmaß	10 x 8 x 6 cm
Gewicht	120 g
Material	Square Rip Light
UVP	38,00 €FR



GAITER 210 HD SHORT LIGHT | 420 HD SHORT | 420 HD JUNIOR | 420 HD

Zuverlässiger Schutz für Schuhe und Hosenbeine. Ob vor feuchtem Gras, tiefem Pulverschnee oder Gestrüpp – mit Gaitern schützt man seine Schuhe und Hosenbeine.

Ausstattung 210 HD Short Light: [1] Fixierungshaken für Schnürsenkel [2] Sohlenfixierung durch Kordel [3] Minimales Gewicht [4] Minimales Packmaß

Ausstattung 420 HD: [1] 2 Größen [2] Größe M: Höhe 42 cm, Umfang 40/42 cm, 220 g // Größe L: Höhe 47 cm, Umfang 41/46 cm, 240 g [3] Schnürzug mit Kordelstopper [4] Einstellbare Hypalon-Schuhschlaufe [5] Fixierungshaken für Schnürsenkel [6] PFC/PFAS-freie Imprägnierung

Ausstattung 420 HD Short/420 HD Junior: [1] Einstellbare Hypalon-Schuhschlaufe [2] Fixierungshaken für Schnürsenkel



	GAITER 210 HD SHORT LIGHT	GAITER 420 HD SHORT	GAITER 420 HD	GAITER 420HD JUNIOR
Artikel-Nr.	2747	2749	2750	2751
Farbe	040 black	015 red, 040 black, 331 olive	015 red, 040 black, 331 olive	015 red, 040 black
Abmessungen	H: 29 cm / U: 49 cm	H: 25 cm / U: 40 cm	Größe M H: 42 cm, U: 40/42 cm Größe L H: 47 cm, U: 41/46 cm	H: 35 cm / U: 35 cm
Gewicht	95 g	150 g	240 g (L), 220 g (M)	180 g
Material	Oxford 200 Recycled	420 HD Nylon FD		
UVP	27,00 €FR	29,00 €FR	40,00 €FR	38,00 €FR

RAIN COVER 20-30 L | 30-40 L | 40-55 L | 55-70 L | 70-90 L

Regenhülle für Rucksäcke von 20 bis 90 Liter Volumen. Inklusive Aufbewahrungsbeutel. Gefertigt aus recyceltem Polyester mit PFC/PFAS-freier Ausrüstung.

Ausstattung: [1] Inklusive praktischem Aufbewahrungsbeutel [2] Leichtes, wasserfestes Material [3] Verwendung von recycelten Materialien [4] PFC/PFAS-freie Imprägnierung

	RAIN COVER 20-30L	RAIN COVER 30-40L	RAIN COVER 40-55L	RAIN COVER 55-70L	RAIN COVER 70-90L
Artikel-Nr.	3114	3116	3117	3118	3119
Farbe	040 black, 211 red orange, 331 stone grey olive				
Packmaß	Ø 8 x 10 cm	Ø 8 x 11 cm	Ø 8 x 12 cm	Ø 8 x 14 cm	Ø 8 x 16 cm
Volumen	20 - 30 l	30 - 40 l	40 - 55 l	55 - 70 l	70 - 90 l
Gewicht	65 g	85 g	120 g	130 g	150 g
Material	Tex Cover Recycled				
UVP	18,00 €FR	28,00 €FR	20,00 €FR	28,00 €FR	22,00 €FR



red orange



black



stone grey olive

RAIN FLAP XXS

Der individuelle Regenschutz für Rucksäcke von 10 bis 22 Liter Volumen. Gefertigt aus recyceltem Polyester mit PFC/PFAS-freier Ausrüstung.

Ausstattung: [1] Inklusive angenehmem Packbeutel [2] Reflektierender Logo-Druck [3] Leichtes, wasserfestes Material [4] Verwendung von recycelten Materialien [5] PFC/PFAS-freie Imprägnierung

	RAIN FLAP XXS
Artikel-Nr.	3106
Farbe	316 spring
Packmaß	Ø 9 x 9 cm
Volumen	10-22 l
Gewicht	80 g
Material	Tex Cover Recycled
UVP	19,00 €FR

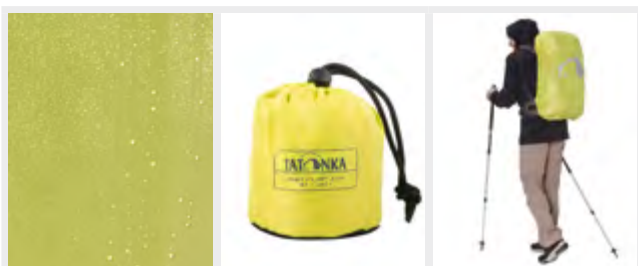



HIMALAYA, PAKISTAN

RAIN FLAP XS | S | M | L | XL | XXL

Der individuelle Regenschutz für Rucksäcke in 6 verschiedenen Größen. Gefertigt aus recyceltem Polyester mit PFC/PFAS-freier Ausrüstung.

Ausstattung: [1] Inklusive angenähertem Packbeutel [2] Reflektierender Logo-Druck [3] Leichtes, wasserfestes Material [4] Verwendung von recycelten Materialien [5] PFC/PFAS-freie Imprägnierung



	RAIN FLAP XS	RAIN FLAP S	RAIN FLAP M	RAIN FLAP L	RAIN FLAP XL	RAIN FLAP XXL
Artikel-Nr.	3107	3108	3109	3110	3111	3112
Farbe	015 red, 036 cub					
Packmaß	Ø 9 x 9 cm	Ø 9 x 9 cm	Ø 10 x 9 cm	Ø 10 x 9 cm	Ø 12 x 9 cm	Ø 12 x 9 cm
Volumen	20-30 l	30-40 l	40-55 l	55-70 l	70-80 l	80-100 l
Gewicht	80 g	100 g	120 g	140 g	150 g	170 g
Material	Tex Cover Recycled					
UVP	29,00 €FR	23,00 €FR	26,00 €FR	28,00 €FR	38,00 €FR	38,00 €FR



PACK COVER UNIVERSAL

Stabile Rucksack-Schutzhülle mit Rollverschluss und Klarsichtfach für Namensschild. Ideal für den Flugzeug-Transport. Geeignet für Rucksäcke bis 130 Liter.

Ausstattung: [1] PFC/PFAS-frei [2] Klarsichttasche für Namensschild [3] Rollverschluss mit Steckschließe

	PACK COVER UNIVERSAL
Artikel-Nr.	3094
Farbe	045 white
Packmaß	110 x 69 x 28 cm
Volumen	ca. 130 l
Gewicht	340 g
Material	Reinforced PE-Foil
UVP	20,00 €FR



SCHUTZSACK M | L

Praktischer Schutzsack für Rucksäcke mit Reißverschluss, Namensschild, Handgriff und abnehmbarem Schulterriemen. Ideal vor allem, wenn Flughäfen keine Trekkingrucksäcke zulassen, da sie sich in Förderanlagen verhaken können. Passend für Rucksäcke bis ca. 70 bzw. 110 Liter Volumen. PFC/PFAS-frei ausgerüstet.

Ausstattung: [1] Abnehmbarer, längenverstellbarer Tragegurt [2] Handgriff [3] Weit zu öffnender Reißverschluss [4] Namensschild [5] PFC/PFAS-freie Imprägnierung

	SCHUTZSACK M	SCHUTZSACK L
Artikel-Nr.	3085	3090
Farbe	040 black	
Abmessungen	84 x 40 x 25 cm	99 x 51 x 30 cm
Volumen	ca. 70 l	ca. 110 l
Gewicht	450 g	650 g
Material	420 HD Nylon FD	
UVP	22,00 €FR	60,00 €FR

SCHUTZSACK EINFACH

Einfacher Schutzsack für Rucksäcke. Ideal vor allem, wenn Flughäfen keine Trekkingrucksäcke zulassen, da sie sich in Förderanlagen verhaken können. Passend für Rucksäcke bis 85 Liter Volumen.

Ausstattung: [1] PFC/PFAS-frei [2] Schnürzug

	SCHUTZSACK EINFACH
Artikel-Nr.	3095
Abmessungen	148 x 70 cm
Volumen	ca. 85 l
Gewicht	215 g
Material	Reinforced PE-Foil
UVP	10,00 €FR





SCHUTZSACK UNIVERSAL

Praktischer Schutzsack für Rucksäcke mit Namensschild und Rollpackverschluss. Ideal vor allem, wenn Flughäfen keine Trekkingrucksäcke zulassen, da sie sich in Förderanlagen verhaken können. Gefertigt aus anteilig recyceltem Polyester mit PFC/PFAS-freier Ausrüstung.

Ausstattung: [1] Rollverschluss [2] Volumenregulierung [3] Namensschild [4] Verwendung von recycelten Materialien [5] PFC/PFAS-freie Imprägnierung

SCHUTZSACK UNIVERSAL	
Artikel-Nr.	3084
Farbe	040 black
Abmessungen	100 x 40 x 29 cm
Volumen	ca. 85 l
Gewicht	200 g
Material	Oxford 200 Recycled
UVP	30,00 €FR

HIP BELT 25 MM | 38 MM

Funktionaler Bauchgurt für ergonomischeres Tragen. Das Zubehörteil für bereits vorbereitete Tatonka-Rucksäcke wird einfach an den bestehenden Ösen auf Bauchhöhe befestigt und dient so der zusätzlichen Fixierung des Rucksacks. Auch erhältlich mit 25 mm Breite.

Ausstattung: [1] Längenverstellbar [2] PFC/PFAS-frei

	HIP BELT 25 MM	HIP BELT 38 MM
Artikel-Nr.	3272	3273
Farbe	040 black	
Abmessungen	110 x 2,5 cm	110 x 3,8 cm
Gewicht	50 g	80 g
Material	Polyester Webbing Recycled	
UVP	6,00 €FR	8,00 €FR



20 mm



25 mm

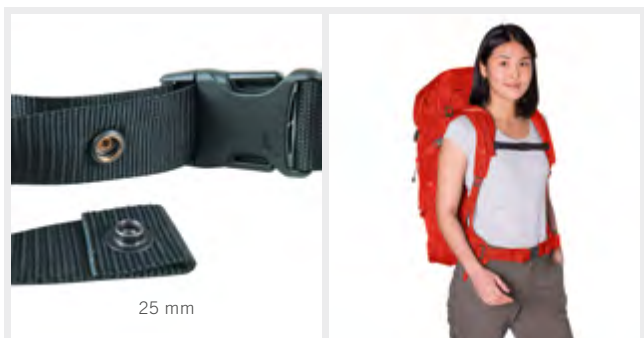

25 mm

CHEST BELT 20 MM | 25 MM

Funktionaler Brustgurt für ergonomischeres Tragen. Das Zubehörteil für bereits vorbereitete Tatonka-Rucksäcke wird an den Schultergurten an den entsprechenden Stellen eingefädelt (20 mm) bzw. eingeknüpft (25 mm). Der Chest Belt verhindert das Verrutschen der Schultergurte.

Ausstattung: [1] Längenverstellbar [2] PFC/PFAS-frei

	CHEST BELT 20 MM	CHEST BELT 25 MM
Artikel-Nr.	3270	3271
Farbe	040 black	
Abmessungen	50 x 2 cm	50 x 2,5 cm
Gewicht	30 g	40 g
Material	Polyester Webbing Recycled	
UVP	6,00 €FR	8,00 €FR

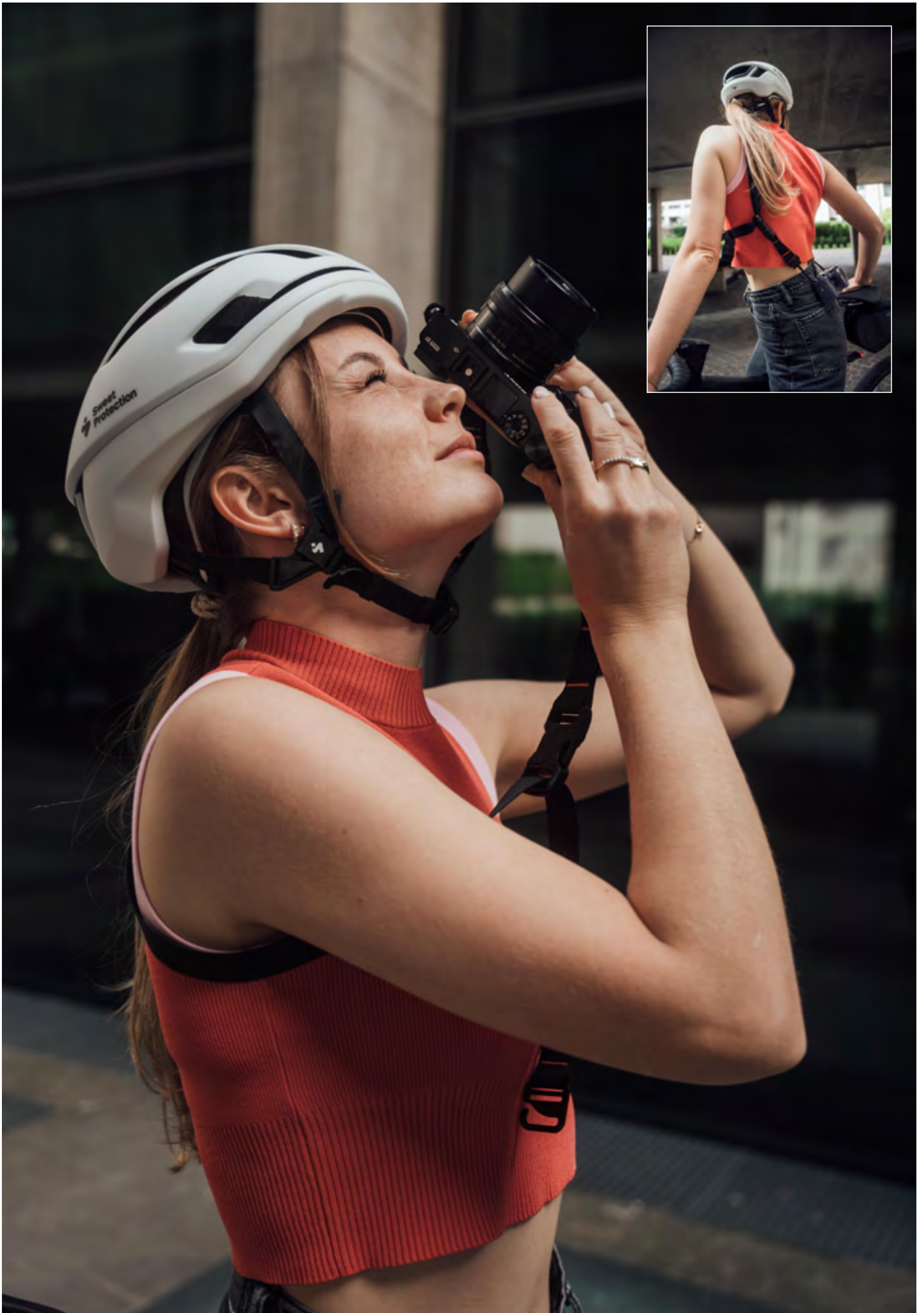

CAMERA INSERT M | L

Gepolsterte Fototasche zur Integration in Rucksack oder Reisetasche. Das Camera Insert besitzt eine variable Innenaufteilung für die Fotoausrüstung, und es lässt sich durch den Rundum-Reißverschluss auf der Rückseite komplett aufklappen. Der Reißverschluss an der Oberseite bietet schnellen Zugriff auf die Kamera, wenn die Fototasche in einen Rucksack integriert ist. Das Camera Insert ist PFC/PFAS-frei ausgerüstet.

Ausstattung: [1] Große Reißverschluss-Frontöffnung [2] Tragegriff [3] Zusätzliche Reißverschlussöffnung oben [4] Funktionale Innenaufteilung für Kamera und Zubehör [5] Rundum gepolstert [6] PFC/PFAS-freie Imprägnierung

	CAMERA INSERT M	CAMERA INSERT L
Artikel-Nr.	2919	2920
Farbe	040 black	
Abmessungen	30 x 25 x 11 cm	35 x 30 x 14 cm
Volumen	< 35 Backpacks	> 35 Backpacks
Gewicht	290 g	420 g
Material	Textreme 6.6 Recycled / Snow Crust	
UVP	59,00 €FR	69,00 €FR



M



M

L

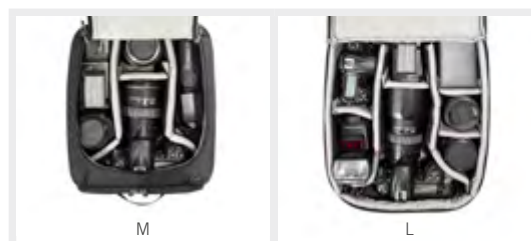

M

L

LENS POCKET S | M

Gepolsterte Objektivtasche für Kamera-Objektive. Passend für Objektive bis zu 11 cm Länge bei Größe S und bis zu 16 cm Länge bei Größe M.

Ausstattung: [1] Deckel mit Reißverschluss [2] Rundum gepolstert [3] Verwendung von recycelten Materialien [4] PFC/PFAS-freie Imprägnierung [5] Befestigungsmöglichkeit direkt am Gürtel durch Schlaufe an der Rückseite



S

M

	LENS POCKET S	LENS POCKET M
Artikel-Nr.	2921	2922
Farbe	040 black	
Abmessungen	12 x 9 x 9 cm	17 x 10 x 10 cm
Gewicht	65 g	90 g
Material	Textreme 6.6 Recycled / Snow Crust	
UVP	13,00 €FR	20,00 €FR

CAMERA STRAP SET

Praktisches Trageriemen-Set für die Kamera mit Adaptern zur Befestigung direkt an der Kamera oder an der Kameratasche. Das Set besteht aus einem verstellbaren Schultertrageriemen mit integriertem Unterarmriemen und integrierter Handschlaufe. Der Unterarmriemen verhindert das Verrutschen der Kamera, wenn sie auf dem Rücken getragen wird.

Ausstattung: [1] Inklusive Aufbewahrungstasche mit Reißverschluss [2] Set bestehend aus Trageriemen mit Herma-Schließen und Adapter für Kamera-Ösen (2x) sowie Adapter mit Universal-Schlaufe [3] Längenverstellbarer Tragegurt mit Schulterpolster

	CAMERA STRAP SET
Artikel-Nr.	3265
Farbe	040 black
Abmessungen	120 x 3,8 cm
Gewicht	105 g
Material	Polyester Webbing Recycled / Microrip 2.1
UVP	28,00 €FR

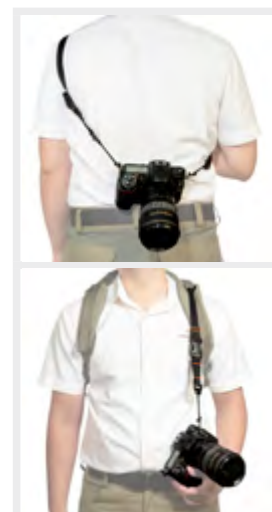

COOLER BAG S | M

Kühltasche für Daypacks bis zu 20 Liter Volumen (Größe S) und bis zu 30 Liter Volumen (Größe L). Die praktische Kühltasche lässt sich einfach in den Rucksack schieben. Sie besitzt einen komplett umlaufenden Reißverschluss, einen praktischen Zugriff von oben und ein Extra-Fach für die Kühlelemente. Die Tasche ist PFC/PFAS-frei ausgerüstet.

Ausstattung: [1] Große Reißverschluss-Frontöffnung [2] Tragegriff [3] Zusätzliche Reißverschlussöffnung oben [4] Verwendung von recycelten Materialien [5] PFC/PFAS-freie Imprägnierung [6] Isolierung mit aluminiumkaschiertem PE-Schaum [7] Separates Innenfach für Kühlakkus

	COOLER BAG S	COOLER BAG M
Artikel-Nr.	2913	2914
Farben	004 navy, 047 bordeaux red, 220 off black	
Abmessungen	22 x 12 x 30 cm	32 x 16 x 36 cm
Volumen	6 l	15 l
Gewicht	230 g	325 g
Material	Melange Tex / Textreme 6.6 Recycled	
UVP	38,00 €FR	48,00 €FR



S navy



S bordeaux red



S off black



M bordeaux red



COOLER BAG L

Große Kühltasche mit 25 Liter Volumen, Handgriffen und Tragegurt. Der Deckel der Cooler Bag L lässt sich zum leichten Beladen komplett aufziehen, ein separates Fach am Boden nimmt die Kühlelemente auf. Das Reißverschlussfach auf der Front kann zum Beispiel zur Unterbringung von Besteck oder Servietten genutzt werden. Die Tasche ist PFC/PFAS-frei ausgerüstet.

Ausstattung: [1] Abnehmbarer, längenverstellbarer Tragegurt [2] Handgriffe [3] Reißverschluss-Frontfach [4] Verwendung von recycelten Materialien [5] PFC/PFAS-freie Imprägnierung [6] Isolierung mit aluminiumkaschiertem PE-Schaum [7] Separates Innenfach für Kühlakkus

	COOLER BAG L
Artikel-Nr.	2915
Farbe	004 navy, 047 bordeaux red, 220 off black
Abmessungen	37 x 27 x 30 cm
Volumen	25 l
Gewicht	460 g
Material	Melange Tex / Textreme 6.6 Recycled
UVP	58,00 €FR



navy



navy



bordeaux red



off black

COOLER BAG S

Artikel-Nr. 2913
UVP 19,90 €



PRAKTISCHE KÜHLTASCHE FÜR DAYPACKS **HITZEFREI FÜR DEINE DRINKS**

Du willst zum Picknick im Park gekühlte Getränke mitnehmen? Die **Cooler Bag S** kannst du einfach in deinen Daypack schieben. Sie besitzt einen praktischen Zugriff von oben, lässt sich aber auch komplett öffnen. Die Kühltasche ist natürlich auch bestens für den Einkauf an heißen Sommertagen geeignet.





COOLER SHOULDERBAG 25

Kühltasche mit Schultergurt. Die Cooler Shoulderbag bietet 25 Liter Fassungsvermögen, ein separates Innenfach für Kühlakkus und eine Einstecktasche auf der Front. Die Tasche ist PFC/PFAS-frei ausgerüstet.

Ausstattung: [1] Einstellbarer Schultergurt [2] Trageriemen [3] 1 Reißverschlussfach auf der Vorderseite [4] Große Reißverschlussöffnung ins Hauptfach [5] Verwendung von recycelten Materialien [6] PFC/PFAS-freie Imprägnierung [7] Isolierung mit aluminiumkaschiertem PE-Schaum [8] Separates Innenfach für Kühlakkus

COOLER SHOULDERBAG 25

Artikel-Nr.	2911
Farbe	004 navy, 047 bordeaux red, 220 off black
Abmessungen	37 x 27 x 30 cm
Volumen	25 l
Gewicht	460 g
Material	Melange Tex / Textreme 6.6 Recycled
UVP	68,00 €FR



navy

bordeaux red

off black

COOLER BAG SIX PACK

Praktische Kühltasche mit Handgriffen und Tragegurt, ideal zur Unterbringung von Flaschen. Die Cooler Bag Six Pack besitzt eine herausnehmbare, gepolsterte Unterteilung für sechs Flaschen, der Deckel lässt sich zum leichten Beladen komplett aufziehen. Ein separates Fach am Boden nimmt die Kühlelemente auf. Die Tasche ist PFC/PFAS-frei ausgerüstet.

Ausstattung: [1] Abnehmbarer, längenverstellbarer Tragegurt [2] Handgriffe [3] Reißverschluss-Frontfach [4] Rundum gepolstert [5] Verwendung von recycelten Materialien [6] PFC/PFAS-freie Imprägnierung [7] Isolierung mit aluminiumkaschiertem PE-Schaum [8] Separates Innenfach für Kühlakkus [9] Herausnehmbare, gepolsterte Unterteilung

COOLER BAG SIX PACK

Artikel-Nr.	2825
Farbe	004 navy, 047 bordeaux red, 220 off black
Abmessungen	30 x 29 x 19 cm
Volumen	16 l
Gewicht	615 g
Material	Melange Tex / Textreme 6.6 Recycled
UVP	66,00 €FR



off black



navy

bordeaux red

off black





1,5l bordeaux red

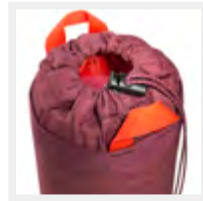

THERMO BOTTLE COVER 0,6 L | 1 L | 1,5 L

Isolierhülle für eine Trinkflasche. Kann am Gürtel befestigt oder mit einem Tragegurt ausgestattet werden. Die Hülle ist PFC/PFAS-frei ausgerüstet.

Ausstattung: [1] Möglichkeit zur Fixierung eines Tragegurts [2] Universelle Gürtelschleufe auf der Rückseite [3] Schnürzug mit Kordelstopper [4] PFC/PFAS-freie Imprägnierung

	THERMO BOTTLE COVER 0,6L	THERMO BOTTLE COVER 1 L	THERMO BOTTLE COVER 1,5 L
Artikel-Nr.	3126	3127	3128
Farbe	040 black, 047 bordeaux red		
Abmessungen	Ø: 9 x 25 cm	Ø: 10 x 27 cm	Ø: 11 x 33 cm
Volumen	0,6 l	1,0 l	1,5 l
Gewicht	65 g	75 g	95 g
Material	Melange Tex / 100D Mini Honeycomb		
UVP	14,00 €FR	13,00 €FR	18,00 €FR



0,6l black



1l black



1,5l black

BESTECKTASCHE

Zweckmäßige Aufbewahrungstasche für das Outdoor-Besteck. Die Innenmaße der Tasche betragen ca. 23 x 9 cm. PFC/PFAS-frei ausgerüstet.

Ausstattung: [1] Rundum gepolstert [2] Ohne Inhalt [3] Verwendung von recycelten Materialien [4] PFC/PFAS-freie Imprägnierung [5] Sicherung mit Druckknopf

	BESTECKTASCHE
Artikel-Nr.	3146
Farbe	040 black, 047 bordeaux red, 220 off black, 279 elemental blue, 286 sage green
Abmessungen	25 x 10 cm
Gewicht	35 g
Material	420 HD Nylon FD / Textreme 6.6 Recycled
UVP	9,00 €FR



bordeaux red



off black



elemental blue



sage green



black

TRAVEL TOWEL BAMBOO S | M | L

Leichtes, sehr saugfähiges und schnell trocknendes Reisehandtuch. Das Handtuch besitzt durch die Verarbeitung von Bambus-Kohlefasern geruchsneutralisierende Eigenschaften. Es ist in drei verschiedenen Größen erhältlich und in einem mitgelieferten Netzbeutel verpackt.

Ausstattung: [1] Inklusive Packbeutel [2] Schlaufe zum Aufhängen [3] Minimales Gewicht [4] Minimales Packmaß [5] Extrem saugfähig [6] Schnell trocknend [7] PFC/PFAS-frei

	TRAVEL TOWEL BAMBOO S	TRAVEL TOWEL BAMBOO M	TRAVEL TOWEL BAMBOO L
Artikel-Nr.	2906	2907	2908
Farbe	025 grey		
Abmessungen	40 x 80 cm	60 x 120 cm	80 x 160 cm
Volumen	12 x 5 x 5 cm	16 x 6 x 6 cm	19 x 7,5 x 7,5 cm
Packmaß	60 g	125 g	220 g
Material	Bamboo Towel		
UVP	12,00 €FR	18,00 €FR	29,00 €FR

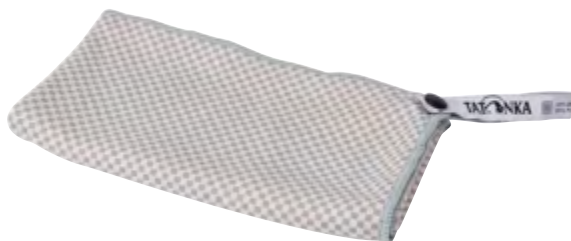

S



M



L

EYE MASK

Damit lässt es sich auch in heller Umgebung gut schlafen. Die Eye Mask ist aus weichem, hautfreundlichem Material gefertigt und besitzt ein elastisches Befestigungsband mit Schnellverschluss. Sie ist PFC/PFAS-frei ausgerüstet.

Ausstattung: [1] Unisex-Größe [2] Weiches Material rückseitig [3] PFC/PFAS-freie Imprägnierung [4] Einstellbares Gummiband mit Steckschließe

EYE MASK	
Artikel-Nr.	2893
Farbe	040 black
Abmessungen	22 x 8 cm
Gewicht	20 g
Material	Square Rip Light
UVP	10,00 €FR



CARRYING STRAP 38 MM | 50 MM

Gepolsterter Schulterriemen. Der Schultergurt kann in der Länge individuell angepasst werden und bietet durch das eingenähte Schulterpolster ein angenehmes Tragegefühl. Der Carrying Strap kann sowohl als Ersatzteil oder auch zur Ergänzung für eine Tasche mit vorbereiteter Halterung verwendet werden.

Ausstattung: [1] Längenverstellbarer Tragegurt mit Schulterpolster [2] Inklusive zwei Karabinerhaken [3] Anti-Rutsch-Auflage [4] Verwendung von recycelten Materialien [5] PFC/PFAS-frei

	CARRYING STRAP 38 MM	CARRYING STRAP 50 MM
Artikel-Nr.	3262	3260
Farben	040 black	
Abmessungen	120 x 3,8 cm	120 x 5 cm
Gewicht	105 g	130 g
Material	Polyester Webbing Recycled / Textreme 6.6 Recycled	
UVP	13,00 €FR	18,00 €FR

SHOULDER PAD 50 MM

Schulterkissen für ein angenehmeres Tragegefühl. Dämpft die Lastübertragung auf die Schulter und passt auf Gurte mit einer Breite bis 5 cm. PFC/PFAS-frei ausgerüstet.

Ausstattung: [1] Schulterkissen, das Lasten spürbar angenehmer macht [2] Äußerst reißfestes Textreme stabilisiert zusätzlich den Schultergurt [3] Anti-Rutsch-Auflage [4] Verwendung von recycelten Materialien [5] PFC/PFAS-freie Imprägnierung

SHOULDER PAD 50 MM	
Artikel-Nr.	3261
Farben	040 black
Abmessungen	25 x 6 cm
Gewicht	50 g
Material	Textreme 6.6 Recycled
UVP	9,00 €FR



NEOPREN CASE 1 | 2

Praktische Neopren-Gürteltasche in zwei Größen. Der stoßdämpfende Schutz für Digitalkamera, Handy oder Brille. Die Tasche verfügt über einen Klettmechanismus, mit dem sie sich sowohl horizontal als auch vertikal am Gürtel tragen oder am Schultergurt eines Rucksacks befestigen lässt.

Ausstattung: [1] Aufklappbar mit Klettverschluss [2] Kletthalterung zur horizontalen bzw. vertikalen Befestigung am Gürtel oder Schultergurt [3] Stoßdämpfendes, wasserabweisendes Neopren [5] PFC/PFAS-frei

	NEOPREN CASE 1	NEOPREN CASE 2
Artikel-Nr.	2938	2939
Farben	040 black	
Abmessungen	12 x 8 x 3 cm	15 x 7 x 3 cm
Gewicht	28 g	30 g
Material	Neopren	
UVP	12,00 €FR	12,00 €FR



Neopren Case 1

NEOPREN ZIP BAG | ZIP BAG 2

Universelle Gürteltasche aus Neopren. Das Zip Bag aus Neopren ist klein und handlich, kann flexibel am Gürtel befestigt werden und schützt Inhalte wie Digitalkamera, Schlüssel oder Brille dank seiner Materialeigenschaften zuverlässig vor Stößen.

Ausstattung: [1] Reißverschluss [2] Universelle Gürtelschleufe auf der Rückseite [3] Stoßdämpfendes, wasserabweisendes Neopren [4] PFC/PFAS-frei



Neopren Zip Bag

	NEOPREN ZIP BAG	NEOPREN ZIP BAG 2
Artikel-Nr.	2933	2935
Farben	040 black	
Abmessungen	15 x 10 x 4 cm	17 x 8 x 2 cm
Gewicht	60 g	40 g
Material	Neopren	
UVP	19,00 €FR	9,00 €FR

TOOL POCKET S | M | L

Gürteltasche für Multifunktionswerkzeuge. Das Tool Pocket ist durch das Cordura-Material extrem robust und schützt das Multi-Tool zuverlässig vor Schäden und Schmutz. Die Tasche lässt sich sicher am Gürtel befestigen, damit man Werkzeug immer zur Hand hat. Erhältlich in den Größen S, M und L. PFC/PFAS-frei ausgerüstet.

Ausstattung: [1] Universelle Gürtelschleufe auf der Rückseite [2] Aufklappbar mit Klettverschluss [3] PFC/PFAS-freie Imprägnierung

	TOOL POCKET S	TOOL POCKET M	TOOL POCKET L
Artikel-Nr.	2916	2917	2918
Farben	040 black		
Abmessungen	12 x 3,8 x 1,5 cm	12 x 5 x 1,5 cm	12 x 7 x 2,5 cm
Gewicht	25 g	35 g	60 g
Material	CORDURA® 500 den		
UVP	8,00 €FR	8,00 €FR	13,00 €FR



SMARTPHONE CASE L | XL | XXL | XL + | XXL+

Praktische Handy-Gürteltasche in 5 verschiedenen Größen. Das Handy kann über einen Zugbandmechanismus einfach herausgeholt werden. Mit der rückseitigen Schlaufe wird die Tasche horizontal oder vertikal am Gürtel befestigt. PFC/PFAS-frei ausgerüstet.

Ausstattung: [1] 5 Größen [2] Rundum gepolstert [3] Rückseitige Schlaufe zur vertikalen und horizontalen Befestigung am Gürtel [4] Verwendung von recycelten Materialien [5] PFC/PFAS-freie Imprägnierung



	SMARTPHONE CASE L	SMARTPHONE CASE XL	SMARTPHONE CASE XXL
Artikel-Nr.	2880	2881	2882
Farben	004 navy, 220 off black		
Abmessungen	15,5 x 9,5 x 1 cm	17 x 10 x 1 cm	18,5 x 11 x 1 cm
Gewicht	32 g	35 g	40 g
Material	Textreme 6.6 Recycled / Melange Tex		
Passend u.a. für	Geeignet für Smartphones mit der maximalen Größe von: 14 x 7 x 0,7 cm (L x B x H)	Geeignet für Smartphones mit der maximalen Größe von: 15 x 8 x 0,7 cm (L x B x H)	Geeignet für Smartphones mit der maximalen Größe von: 16,5 x 8,5 x 0,7 cm (L x B x H)
UVP	12,00 €FR	12,00 €FR	12,00 €FR



	SMARTPHONE CASE XL+	SMARTPHONE CASE XXL+
Artikel-Nr.	2886	2887
Farben	220 off black	
Abmessungen	18 x 10,5 x 2,5 cm	19 x 11,5 x 2,5 cm
Gewicht	50 g	55 g
Material	Textreme 6.6 Recycled / Melange Tex	
Innenmaße	Geeignet für Smartphones mit der maximalen Größe von: 17 x 9 x 2 cm (L x B x H)	Geeignet für Smartphones mit der maximalen Größe von: 18 x 10 x 2 cm (L x B x H)
UVP	13,00 €FR	15,00 €FR



ZIP FLIGHT BAG A6 | A5 | A4

Transparente Tasche zur Mitnahme von Flüssigkeiten ins Flugzeug. In dieser transparenten Reißverschluss tasche dürfen alle Flüssigkeiten und Cremes bis 100 ml mit ins Handgepäck, denn sie erfüllt alle Anforderungen der aktuellen Sicherheitsbestimmungen für Handgepäck. Erhältlich im A6-, A5- und A4-Format.

Ausstattung: [1] Reißverschluss tasche [2] Praktisch aufhängbar durch Klipp-haken [3] Transparentes Material [4] PFC/PFAS-frei

	ZIP FLIGHT BAG A6	ZIP FLIGHT BAG A5	ZIP FLIGHT BAG A4
Artikel-Nr.	3134	3135	3136
Farben	040 black, 211 red orange	010 blue, 040 black	025 grey, 040 black
Abmessungen	16 x 12 cm	22 x 18 cm	30,5 x 22 cm
Gewicht	15 g	25 g	40 g
Material	Vinyl		
UVP	6,00 €FR	8,00 €FR	9,00 €FR

Auch als Zip Flight Bag Set (Artikel-Nr. 3137) erhältlich, Seite 170.



A4 grey



A6 red orange

A5 blue

A4 black

ZIP POUCH 15X10 | 20X15 | 25X20 | 35X25

Flache Reißverschluss tasche aus transparentem Material – ideal zur Sortie-rung des Reisegepäcks.

Ausstattung: [1] Reißverschluss [2] Transparentes Material [3] PFC/PFAS-frei



35x25 cm black



15x10 cm blue

20x15 cm blue

25x20 cm blue

	ZIP POUCH 15X10 CM	ZIP POUCH 20X15 CM	ZIP POUCH 25X20 CM	ZIP POUCH 35X25 CM
Artikel-Nr.	3138	3139	3140	3141
Farben	010 blue, 040 black			
Abmessungen	10 x 15 cm	15 x 20 cm	20 x 25 cm	25 x 35 cm
Gewicht	30 g	40 g	60 g	100 g
Material	Laminated Square Mesh			
UVP	8,00 €FR	9,00 €FR	10,00 €FR	15,00 €FR

Auch als Zip Pouch Set IV (Artikel-Nr. 3142) erhältlich, Seite 170.

COMPRESSION SACK 8L | 18L | 30L

Leichter, komprimierbarer Packsack. Gefertigt aus recyceltem Polyester mit PFC/PFAS-freier Ausrüstung.

Ausstattung: [1] 3 Größen [2] 2 durchgehende, verstellbare Kompressionsriemen mit Schnallenverschlüssen [3] Schnürzug mit Kordelstopper [4] Minimales Gewicht [5] Minimales Packmaß [6] Verwendung von recycelten Materialien [7] PFC/PFAS-freie Imprägnierung



30l grey

	COMPRESSION SACK 8L	COMPRESSION SACK 18L	COMPRESSION SACK 30L
Artikel	3255	3256	3257
Farben	040 black, 211 red orange	010 blue, 040 black	025 grey, 040 black
Abmessungen	Ø 20 x 36 cm	Ø 23 x 48 cm	Ø 28 x 53 cm
Volumen	8 l	18 l	30 l
Gewicht	80 g	120 g	190 g
Material	Tex Cover Recycled		
UVP	25,00 €FR	38,00 €FR	38,00 €FR



8l red orange

18l blue

30l black

DRY SACK 4L | 10L | 18L | 30L | 80L

Leichter, wasserdichter Packbeutel aus recyceltem Polyester mit PFC/PFAS-freier Ausrüstung. Mit getapten Nähten und Rollverschluss.

Ausstattung: [1] 5 Größen [2] Volumenregulierung [3] Verwendung von recycelten Materialien [4] PFC/PFAS-freie Imprägnierung [5] Wasserdicht getapte Nähte [6] Rollverschluss mit Steckschließe

Auch als Dry Sack Set III (Artikel-Nr. 3047) erhältlich, Seite 170.



	DRY SACK 4L	DRY SACK 10L	DRY SACK 18L	DRY SACK 30L	DRY SACK 80L
Artikel	3041	3042	3043	3044	3046
Farben	040 black, 211 red orange	010 blue, 040 black	025 grey, 040 black	010 blue, 040 black	025 grey, 040 black
Abmessungen	Ø 14,5 x 25 cm	Ø 18,5 x 28 cm	Ø 24 x 34 cm	Ø 30 x 40 cm	Ø 37,5 x 70 cm
Volumen	4 l	10 l	18 l	30 l	80 l
Gewicht	50 g	60 g	70 g	80 g	150 g
Material	Tex Cover Recycled				
Nahtart	versiegelt / taped				
UVP	18,00 €FR	18,00 €FR	19,00 €FR	29,00 €FR	28,00 €FR



Set assorted

ZIP FLIGHT BAG SET

Transparentes Taschen-Set zur Mitnahme von Flüssigkeiten im Handgepäck. Bestehend aus drei verschiedenen Größen.

Ausstattung: [1] Praktisch aufhängbar durch Klippfahnen [2] Transparentes Material [3] PFC/PFAS-frei

ZIP FLIGHT BAG SET	
Artikel	3137
Farben	001 assorted, 040 black
Gewicht	80 g (Set)
Material	Vinyl
UVP	22,00 €FR



Set black

ZIP POUCH SET IV

Flaches Reißverschlusstaschen-Set aus transparentem Material. Bestehend aus vier unterschiedlichen Größen.

Ausstattung: [1] Set mit 4 Größen: S: 10 x 15 cm, 30 g / M: 15 x 20 cm, 40 g / L: 20 x 25 cm, 60 g / XL: 25 x 35 cm, 100 g [2] Reißverschluss [3] PFC/PFAS-frei

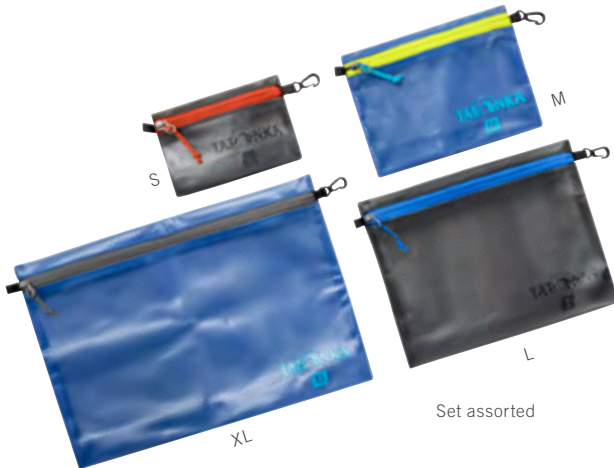

Set assorted

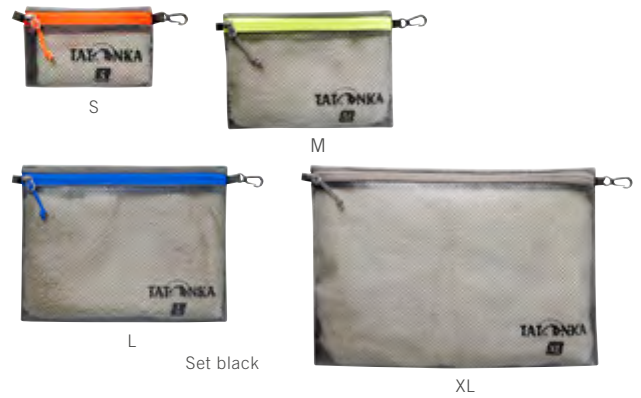

Set black

XL

ZIP POUCH SET IV	
Artikel	3142
Farben	001 assorted, 040 black
Packmaß	25 x 20 x 3 cm
Gewicht	230 g (Set)
Material	Laminated Square Mesh
UVP	39,00 €FR



Set assorted

DRY SACK SET III

Leichtes, wasserdichtes Packsack-Set aus recyceltem Polyester mit PFC/PFAS-freier Ausrüstung. Mit getapten Nähten und Rollverschluss und in den Größen 10l, 18l, 30l.

Ausstattung: [1] Set mit 3 Größen: 10 l, Ø 18,5 x 28 cm / 18 l, Ø 24 x 34 cm / 30 l, Ø 30 x 40 cm [2] Volumenregulierung [3] Verwendung von recycelten Materialien [4] PFC/PFAS-freie Imprägnierung [5] Wasserdicht getapte Nähte [6] Rollverschluss mit Steckschließe



10l

18l

30l

DRY SACK SET III

Artikel	3047
Farben	001 assorted, 040 black
Volumen	10/18/30 l
Gewicht	210 g (Set)
Material	Tex Cover Recycled
Nahtart	versiegelt, taped
UVP	56,00 €FR

STUFFSACK SET III

Leichtes Packbeutel-Set mit Schnürzug und in drei verschiedenen Größen. Anteilig aus recycelten Materialien gefertigt und PFC/PFAS-frei ausgerüstet.

Ausstattung: [1] 3er-Set mit verschiedenen Größen: 16 x 19 cm, 15 g, 1 l // 20 x 29 cm, 20 g, 2 l // 29 x 40 cm, 30 g, 8 l [2] Schnürzug mit Kordelstopper [3] Verwendung von recycelten Materialien [4] PFC/PFAS-freie Imprägnierung

STUFF SACK SET III	
Artikel-Nr.	3048
Farben	001 assorted, 040 black
Gewicht	65 g (Set)
Material	Embo Lining Recycled
UVP	22,00 €FR



Set assorted



Set black

STUFFSACK ZIP SET III

Leichtes Reißverschlussaschen-Set in drei verschiedenen Größen. Anteilig aus recycelten Materialien gefertigt und PFC/PFAS-frei ausgerüstet.

Ausstattung: [1] Set aus 3 Reißverschlussaschen in den Größen 32 x 20 x 9 cm (40 g), 21 x 14 x 5 cm (30 g), 15 x 9 x 4 cm (20 g) [2] Zweiwegereißverschlüsse [3] Verwendung von recycelten Materialien [4] PFC/PFAS-freie Imprägnierung

STUFF SACK ZIP SET III	
Artikel-Nr.	3054
Farben	001 assorted, 040 black
Packmaß	21 x 14 x 5 cm
Gewicht	90 g (Set)
Material	Embo Lining Recycled
UVP	26,00 €FR



Set assorted



Set black



Set assorted

MESH BAG SET III

Nützliches Netztaschen-Set für Reise und Alltag. Bestehend aus drei Taschen in drei Größen. PFC/PFAS-frei ausgerüstet.

Ausstattung: [1] Set aus 3 Netztaschen mit verschiedenen Größen: S: 25 x 16 x 5,5 cm, 45 g // M: 30 x 19 x 7,5 cm, 60 g // L: 35 x 22 x 8 cm, 70 g [2] Handgriff [3] Umlaufender Reißverschluss [4] Zweiwegereißverschlüsse [5] Transparentes Material [6] Verwendung von recycelten Materialien [7] PFC/PFAS-freie Imprägnierung

MESH BAG SET III	
Artikel-Nr.	3055
Farben	001 assorted, 040 black
Gewicht	175 g (Set)
Material	Embo Lining Recycled / Bug Beater Mesh Light
UVP	40,00 €FR



Set black

MESH POCKET SET III

Flache Netztaschen in drei Größen im Set. Mit Reißverschluss und Handschlaufe.

Ausstattung: [1] Set besteht aus 3 Größen: 16 x 19 cm (20 g) // 20 x 29 cm (30 g) // 29 x 40 cm (50 g) [2] Handschlaufe [3] Reißverschluss [4] PFC/PFAS-frei

MESH POCKET SET III	
Artikel-Nr.	3037
Farben	001 assorted, 040 black
Gewicht	100 g (Set)
Material	200 den Polyester Mesh
UVP	20,00 €FR



Set assorted



Set black



M

EQUIPMENT WRAP & ROLL M | L

Praktische Roll-Packplane mit angenähtem, verstellbarem Gurtband und Steckschleife zur Komprimierung und Fixierung. Gurtbandschlaufen auf der Außenseite ermöglichen die Befestigung z.B. am Fahrradrahmen oder am Rucksack. Maße: 48 x 45 cm. PFC/PFAS-frei ausgerüstet.

Ausstattung: [1] Befestigungsmöglichkeit durch Gurtbandschlaufen [2] PFC/PFAS-freie Imprägnierung [3] Verstellbarer Gurtbandverschluss mit Schließe

	EQUIPMENT WRAP & ROLL M	EQUIPMENT WRAP & ROLL L
Artikel-Nr.	3219	3220
Farben	040 black	
Abmessungen	48 x 45 cm	75 x 75 cm
Gewicht	55 g	100 g
Material	420 HD Nylon FD	
UVP	28,00 €FR	28,00 €FR



Zum Video

RIEMEN ST-18MM 0,75M – 3,0M

Vielseitig verwendbare Pack- und Befestigungsriemen mit robuster Metallschnalle. Erhältlich in 75, 100, 150 und 300 cm Länge.

Ausstattung: [1] Längenverstellbar [2] PFC/PFAS-frei



	RIEMEN ST-18MM/0,75M	RIEMEN ST-18MM/1,0M	RIEMEN ST-18MM/1,5M	RIEMEN ST-18MM/3,0M
Artikel-Nr.	3210	3211	3212	3213
Farben	040 black			
Abmessungen	75 x 1,8 cm	100 x 1,8 cm	150 x 1,8 cm	300 x 1,8 cm
Gewicht	32 g	36 g	42 g	84 g
Material	Polyester Webbing			
UVP	8,00 €FR	8,00 €FR	8,00 €FR	10,00 €FR



EASY STRAP 18MM 0,75M – 2,0M

Praktische Pack- und Befestigungsriemen. Erhältlich als Paar und in 75, 100, 150 und 200 cm Länge.

Ausstattung: [1] Längenverstellbar [2] Metall-Schnellverschluss [3] Paarweise erhältlich

	EASY STRAP 18MM/0,75M PAIR	EASY STRAP 18MM/1,0M PAIR	EASY STRAP 18MM/1,50M PAIR	EASY STRAP 18MM/2,0M PAIR
Artikel-Nr.	3214	3215	3216	3217
Farben	040 black			
Abmessungen	75 x 1,8 cm	100 x 1,8 cm	150 x 1,8 cm	200 x 1,8 cm
Gewicht	50 g	58 g	68 g	78 g
Material	PP. Webbing			
UVP	8,00 €FR	8,60 €FR	8,00 €FR	8,00 €FR

SILICONE BAND M (5PCS) | BAND L (4PCS)

Silikon-Befestigungsschlaufen mit 9 cm bzw. 23 cm Länge. Die Schlaufenbänder sind elastisch und rutschfest und werden mit einem Haken fixiert. Das Set besteht aus 5 bzw. 4 Bändern.

Ausstattung: [1] 5-teilig (M), 4-teilig (L)

	SILICONE BAND M (5PCS)	SILICONE BAND L (4PCS)
Artikel-Nr.	3430	3431
Farben	040 black	
Abmessungen	9 cm	23 cm
Gewicht	3 g	8 g
Material	Silicone	
UVP	9,00 €FR	12,00 €FR

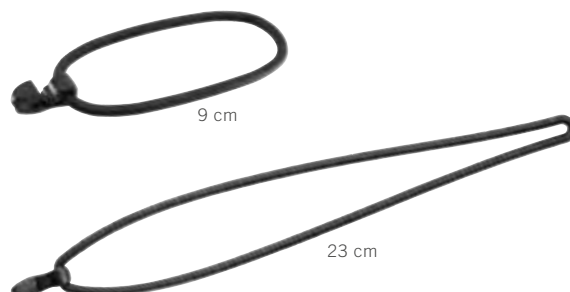

WEBBING 20MM – 50MM / 5M

Vielseitig einsetzbares Gurtband mit unterschiedlicher Breite und 5 m Länge.

Ausstattung: [1] Geeignet für 20 mm – 50 mm Schließen [2] PFC/PFAS-frei

	WEBBING 20MM/5M	WEBBING 25MM/5M	WEBBING 38MM/5M	WEBBING 50MM/5M
Artikel-Nr.	3202	3203	3204	3205
Farben	040 black, 331 olive			
Abmessungen	500 x 2 cm	500 x 2,5 cm	500 x 3,8 cm	500 x 5 cm
Gewicht	80 g	100 g	150 g	200 g
Material	Nylon Webbing			
UVP	6,00 €FR	8,00 €FR	12,00 €FR	15,00 €FR

NEU

SR-20

SR-25

040 black

331 olive

QUICK ATTACH CHAMP SR-20 | SR-25

Ersatz-Schnalle für Rucksäcke. Geeignet für eine Gurtbreite von 20 mm bzw. 25 mm. Eine Seite mit offenem Steg zum Einfädeln in fest vernähte Schlaufen, eine Seite zum Einfädeln des Gurtband-Endes. Erhältlich im 2er-Set.

Ausstattung: [1] PFC/PFAS-frei



	QUICK ATTACH CHAMP SR-20 (2PCS)	QUICK ATTACH CHAMP SR-25 (2PCS)
Artikel-Nr.	3400	3401
Farben	040 black, 331 olive	
Abmessungen	44 x 30 mm	55 x 35 mm
Gewicht	6 g (pair)	11 g (pair)
Material	Acetal	
UVP	3,60 €FR	9,60 €FR

CHAMP SR-20 | SR-25 (2PCS)

Ersatz-Schnalle für Rucksäcke. Geeignet für eine Gurtbreite von 20 mm bzw. 25 mm. Eine Seite zum Vernähen, die andere Seite zum Einfädeln des Gurtband-Endes. Erhältlich im 2er-Set.

Ausstattung: [1] PFC/PFAS-frei



	CHAMP SR-20 (2PCS)	CHAMP SR-25 (2PCS)
Artikel-Nr.	3402	3403
Farben	040 black, 331 olive	
Abmessungen	44 x 30 mm	55 x 35 mm
Gewicht	6 g (pair)	11 g (pair)
Material	Acetal	
UVP	3,60 €FR	9,60 €FR



SR-20

SR-25

040 black

331 olive

NEU**NEU**

040 black

331 oliv

CHAMP SR-38 (1PCS)

Ersatz-Schnalle für Rucksäcke. Geeignet für eine Gurtbreite von 38 mm. Eine Seite zum Vernähen, die andere Seite zum Einfädeln des Gurtband-Endes.

Ausstattung: [1] PFC/PFAS-frei



	CHAMP SR-38 (1PCS)
Artikel-Nr.	3404
Farben	040 black, 331 olive
Abmessungen	62 x 47 mm
Gewicht	18 g
Material	Acetal
UVP	3,80 €FR

DUAL CHAMP SR-38 (1PCS) | SR-50 (1PCS)

Ersatz-Schnalle für Rucksäcke. Geeignet für eine Gurtbreite von 38 mm bzw. 50 mm. Beide Seiten zum Einfädeln der Gurtband-Enden, z.B. bei einem Bauch-/Hüftgurt.

Ausstattung: [1] PFC/PFAS-frei



	DUAL CHAMP SR-38 (1PCS)	DUAL CHAMP SR-50 (1PCS)
Artikel-Nr.	3405	3406
Farben	040 black, 331 olive	
Abmessungen	69 x 45 mm	81 x 61 mm
Gewicht	20 g (1PCS)	35 g (1PCS)
Material	Acetal	
UVP	9,00 €FR	9,50 €FR



SR-38

SR-50

040 black

331 olive

NEU

DUAL HERMA SR-25 (2PCS)

Variabel einsetzbare Steckschnalle, passend für 25-mm-Gurtband. Beide Seiten zum Einfädeln der Gurtband-Enden. Beide Seiten können auch einzeln mit Schnallen gleicher Bauart kombiniert werden, da kein Gegenstück notwendig ist. Erhältlich im 2er-Set.

Ausstattung: [1] PFC/PFAS-frei



DUAL HERMA SR-25 (2PCS)	
Artikel-Nr.	3407
Farben	040 black, 331 olive, 346 coyote brown
Abmessungen	65 x 35 mm
Gewicht	14 g
Material	Acetal
UVP	3,60 €FR



040 black

331 olive

346 coyote brown

NEU

NEU



040 black

331 olive

346 coyote brown

SAFETY HERMA SR-25 (2PCS)

Variabel einsetzbare Steckschnalle, passend für 25-mm-Gurtband. Beide Seiten mit zu öffnendem Steg und somit in vernähte Gurtband-Schlaufen einzuhängen. Beide Seiten können auch einzeln mit Schnallen gleicher Bauart kombiniert werden, da kein Gegenstück notwendig ist. Erhältlich im 2er-Set.

Ausstattung: [1] PFC/PFAS-frei



SAFETY HERMA SR-25 (2PCS)	
Artikel-Nr.	3408
Farben	040 black, 331 olive, 346 coyote brown
Abmessungen	63 x 40 mm
Gewicht	16 g (pair)
Material	Acetal
UVP	3,60 €FR

SAFETY CHAMP MALE SR-25 (2PCS)

Mehrzweck-Schnalle zum vertikalen Befestigen in MOLLE-Systemen und zum Einhängen in vernähte Gurtband-Schlaufen. Passend für 25 mm Gurtbreite. Male-Seite mit zu öffnendem Steg, Female-Seite zum Einfädeln. Erhältlich im 2er-Set.

Ausstattung: [1] PFC/PFAS-frei



SAFETY CHAMP MALE SR-25 (2PCS)	
Artikel-Nr.	3409
Farben	040 black, 331 olive, 346 coyote brown
Abmessungen	64 x 41 mm
Gewicht	13 g (pair)
Material	Acetal
UVP	3,60 €FR



040 black

331 olive

346 coyote brown

NEU

NEU



040 black

331 olive

346 coyote brown

SAFETY CHAMP FEMALE SR-25 (2PCS)

Mehrzweck-Schnalle zum vertikalen Befestigen in MOLLE-Systemen und zum Einhängen in vernähte Gurtband-Schlaufen. Passend für 25 mm Gurtbreite. Female-Seite mit zu öffnendem Steg, Male-Seite zum Einfädeln. Erhältlich im 2er-Set.

Ausstattung: [1] PFC/PFAS-frei



SAFETY CHAMP FEMALE SR-25 (2PCS)	
Artikel-Nr.	3410
Farben	040 black, 331 olive, 346 coyote brown
Abmessungen	62 x 41 mm
Gewicht	14 g (pair)
Material	Acetal
UVP	3,00 €FR

SMOOTHY OPEN LOOP 20 (4PCS) | 25 (4PCS)

NEU

Verbindungsschnalle mit offenem Steg zum Einfädeln in vernähtes Gurtband mit 20 mm bzw. 25 mm Breite. Erhältlich als 4er-Set.

Ausstattung: [1] PFC/PFAS-frei



	SMOOTHY OPEN LOOP 20 (4PCS)	SMOOTHY OPEN LOOP 25 (4PCS)
Artikel-Nr.	3411	3412
Farben	040 black	
Abmessungen	15 x 28 mm	15 x 32 mm
Gewicht	1 g	2 g
Material	Acetal	
UVP	3,60 €FR	3,60 €FR



20

25

NEU



20/20

20/25

SMOOTHY OPEN TQ 20/20 (2PCS) | 20/25 (2PCS)

Einfädelfähige Schnalle zum Fixieren eines Brustgurts (Gurtbreite 20 mm bzw. 25 mm) am Rucksack. Erhältlich als 2er-Set.

Ausstattung: [1] PFC/PFAS-frei



	SMOOTHY OPEN TQ 20/20 (2PCS)	SMOOTHY OPEN TQ 20/25 (2PCS)
Artikel-Nr.	3413	3414
Farben	040 black	
Abmessungen	26 x 35 mm	26 x 40 mm
Gewicht	2 g	3 g
Material	Acetal	
UVP	3,60 €FR	3,60 €FR

CORDLOCK ELLIPSE (4PCS)

NEU

Kordelstopper für Rucksäcke, Packbeutel usw. Erhältlich im 4er-Set.

Ausstattung: [1] PFC/PFAS-frei



	CORDLOCK ELLIPSE (4PCS)
Artikel-Nr.	3415
Farben	040 black
Abmessungen	11 x 15 x 27 mm
Gewicht	2 g
Material	Acetal
UVP	3,60 €FR



NEU



QUICK ATTACH TENSIONLOCK 25 (2PCS)

Klemmschnalle zum Fixieren von Gurtband (25 mm Breite). Mit offenem Steg zum Einfädeln in vernähtes Gurtband. Erhältlich im 2er-Set.

Ausstattung: [1] PFC/PFAS-frei



	QUICK ATTACH TENSIONLOCK 25 (2PCS)
Artikel-Nr.	3416
Farben	040 black
Abmessungen	38 x 32 mm
Gewicht	4 g
Material	Acetal
UVP	3,60 €FR

NEU

20

25

QUICK SLIP KEEPER 20 (4PCS) | 25 (4PCS)

Clip zum Fixieren von Gurtband (Gurtbreite 20 mm bzw. 25 mm). Mit offenem Steg zum Einhängen in vernähtes Gurtband. Erhältlich als 4er-Set.

Ausstattung: [1] PFC/PFAS-frei



	QUICK SLIP KEEPER 20 (4PCS)	QUICK SLIP KEEPER 25 (4PCS)
Artikel-Nr.	3417	3418
Farben	040 black	
Abmessungen	11 x 24 x 11 mm	12 x 30 x 12 mm
Gewicht	3 g	3 g
Material	Acetal	
UVP	3,80 €FR	3,90 €FR

ECOBTS TENSIONLOCK 20 (2PCS) | 25 (2PCS)

Klemmschnalle mit herausnehmbarem Steg. Geeignet für eine Gurtbreite von 20 mm bzw. 25 mm. Erhältlich als 2er-Set.

Ausstattung: [1] PFC/PFAS-frei



	ECOBTS TENSIONLOCK 20 (2PCS)	ECOBTS TENSIONLOCK 25 (2PCS)
Artikel-Nr.	3419	3420
Farben	040 black	
Abmessungen	35 x 27 mm	37 x 31 mm
Gewicht	4 g	5 g
Material	Acetal	
UVP	3,60 €FR	3,60 €FR



20

25

NEU**NEU**

20

25

ECOBTS CHAMP SR-20 (2PCS) | 25 (2PCS)

Ersatz-Schnalle für Rucksäcke. Geeignet für eine Gurtband-Breite von 20 mm bzw. 25 mm. Eine Seite mit herausnehmbarem Steg zum Einfädeln in fest vernähte Schlaufen, eine Seite zum Einfädeln des Gurtband-Endes. Erhältlich im 2er-Set.

Ausstattung: [1] PFC/PFAS-frei



	ECOBTS CHAMP SR-20 (2PCS)	ECOBTS CHAMP SR-25 (2PCS)
Artikel-Nr.	3421	3422
Farben	040 black	
Abmessungen	47 x 28 mm	55 x 33 mm
Gewicht	7 g	12 g
Material	Acetal	
UVP	6,00 €FR	6,00 €FR

ECOBTS CHAMP SR-40 (1PCS)

Ersatz-Schnalle für Rucksäcke. Geeignet für eine Gurtband-Breite von 38-40 mm. Eine Seite mit herausnehmbarem Steg zum Einfädeln in fest vernähte Schlaufen, eine Seite zum Einfädeln des Gurtband-Endes.

Ausstattung: [1] PFC/PFAS-frei



	ECOBTS CHAMP SR-40 (1PCS)
Artikel-Nr.	3423
Farben	040 black
Abmessungen	66 x 48 mm
Gewicht	20 g
Material	Acetal
UVP	8,60 €FR

**NEU**

NEU

ECOBTS SLIPLOCK 25 (2PCS)

Leiterschleife zum Fixieren von Gurtband (25 mm Breite). Mit herausnehmbarem Steg zum Einfädeln in vernähte Gurtband-Schlaufen. Erhältlich als 2er-Set.

Ausstattung: [1] PFC/PFAS-frei



ECOBTS SLIPLOCK 25 (2PCS)	
Artikel-Nr.	3424
Farben	040 black
Abmessungen	25 x 34 mm
Gewicht	3 g
Material	Acetal
UVP	3,00 €FR

DROP PULLER (5PCS)

Reißverschlussverlängerung mit Griffschleife. Erhältlich als 5er-Set.

Ausstattung: [1] PFC/PFAS-frei



DROP PULLER (5PCS)	
Artikel-Nr.	3427
Farben	040 black
Abmessungen	25 x 34 mm
Gewicht	3 g
Material	80% TPU / 20% Polyester
UVP	3,00 €FR

**NEU****NEU**

040 black

331 olive

MOLLE 4WAY CHAMP SR-25 (2PCS)

Horizontal und vertikal auf MOLLE-System zu klemmende Steckschließe. Passend für Gurtbreite von 25 mm. Erhältlich als 2er-Set.

Ausstattung: [1] PFC/PFAS-frei



MOLLE 4WAY CHAMP SR-25 (2PCS)	
Artikel-Nr.	3428
Farben	040 black, 331 olive
Abmessungen	48 x 33 mm
Gewicht	12 g
Material	Acetal
UVP	3,00 €FR

MOLLE CHAMP CLIP SR-25 (2PCS)

Vertikal auf MOLLE-System zu klemmende Steckschließe. Passend für Gurtbreite von 25 mm. Erhältlich als 2er-Set.

Ausstattung: [1] PFC/PFAS-frei



MOLLE CHAMP CLIP SR-25 (2PCS)	
Artikel-Nr.	3429
Farben	040 black, 331 olive
Abmessungen	51 x 33 mm
Gewicht	16 g
Material	Acetal
UVP	3,00 €FR



040 black

331 olive

NEU

FOLDABLE SEAT MAT 26 X 34CM

Faltbare Sitzunterlage. Sie nimmt im Rucksack kaum Platz weg und wärmt bei Bedarf von unten. Inklusive praktischem Aufbewahrungsbeutel.

Ausstattung: [1] Klein zusammenfaltbar [2] Inklusive praktischem Aufbewahrungsbeutel

	FOLDABLE SEAT MAT 26 X 34CM
Artikel-Nr.	3235
Farbe	015 red, 331 olive
Abmessungen	26 x 34 cm
Packmaß	13,5 x 9 x 6 cm
Gewicht	50 g
Material	EVA Foam
UVP	18,00 €FR



ALU-SEAT MAT 45 X 90CM

Wärmende Sitzunterlage für zwei Personen mit den Maßen 45 x 90 cm. Die Alu Seat Mat lässt sich klein zusammenfalten und passt in jeden Rucksack.

Ausstattung: [1] Klein zusammenfaltbar [2] Mit PE-Schaum kaschierte Aluminiumfolie [3] PFC/PFAS-frei

	ALU-SEAT MAT 45 X 90CM
Artikel-Nr.	2987
Farbe	027 silver
Abmessungen	90 x 45 cm
Packmaß	Ø 10 x 23 cm
Gewicht	100 g
Material	PE-Sponge/ Foil
UVP	10,00 €FR

ALU-SITZKISSEN 35 X 45CM

Wärmende Unterlage für kühle Sitzgelegenheiten. Die mit PE-Schaum kaschierte Aluminiumfolie ist die ideale Sitzunterlage für unterwegs. Sie ist federleicht und reflektiert die eigene Körperwärme. Perfekt also für kalte und schmutzige Untergründe.

Ausstattung: [1] Klein zusammenfaltbar [2] Mit PE-Schaum kaschierte Aluminiumfolie [3] PFC/PFAS-frei

	ALU-SITZKISSEN 35 x 45CM
Artikel-Nr.	2973
Farbe	027 silver
Abmessungen	35 x 45 cm
Gewicht	30 g
Material	PE-Sponge/ Foil
UVP	8,00 €FR

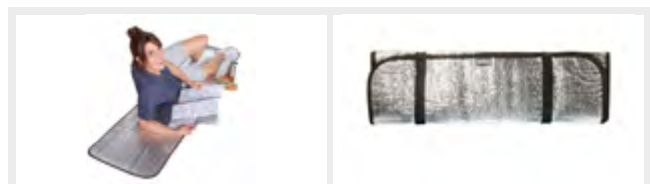
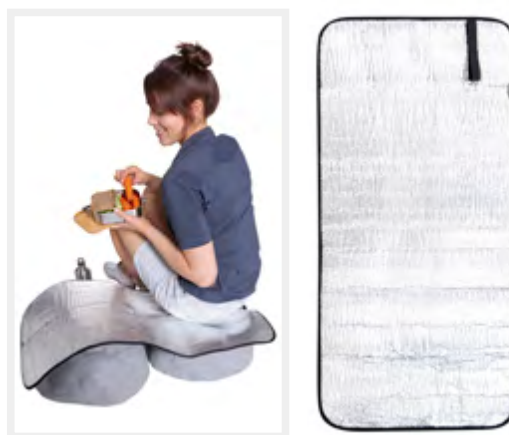

ALU-SEAT MAT 50 X 180CM

Wärmende Liegeunterlage mit den Maßen 50 x 180 cm. Die Alu Seat Mat lässt sich klein zusammenfalten und passt in jeden Rucksack.

Ausstattung: [1] Klein zusammenfaltbar [2] Mit PE-Schaum kaschierte Aluminiumfolie [3] PFC/PFAS-frei

	ALU-SEAT MAT 50 X 180CM
Artikel-Nr.	2988
Farbe	027 silver
Abmessungen	180 x 50 cm
Packmaß	Ø 14 x 27 cm
Gewicht	205 g
Material	PE-Sponge / Foil
UVP	15,00 €FR





FIRST AID.

FIRST AID PACK

Erste Hilfe für den Rücken: Der First Aid Pack (ohne Inhalt) ist für den Outdoor-Einsatz konzipiert. Mittels Tragesystem und Bauchgurt kann der First Aid Pack an schwer zugänglichen Einsatzorten mitgeführt werden. Der Rucksack ist PFC/PFAS-frei ausgerüstet.

Ausstattung: [1] Ergonomisch geformte, gepolsterte Schultergurte [2] Handgriff [3] Großes Hauptfach mit funktionaler Unterteilung [4] Seitliche Universalbefestigung [5] Reißverschluss-Fronttasche [6] Reflexstreifen [7] Ohne Inhalt [8] PFC/PFAS-freie Imprägnierung [9] Klarsichttasche für Namensschild

FIRST AID PACK	
Artikel-Nr.	2730
Farben	015 red
Abmessungen	45 x 37 x 22 cm
Volumen	20 l
Gewicht	650 g
Material	420 HD Nylon FD
UVP	89,00 €FR



red

FIRST AID FAMILY

Geräumige und gepolsterte Erste-Hilfe-Box mit Klappdeckel (ohne Inhalt). Innenteil mit ausklappbarer Unterteilung, Befestigungsschlaufen und Reißverschlussfach. PFC/PFAS-frei ausgerüstet.

Ausstattung: [1] Abnehmbarer Tragegurt [2] Handgriff [3] Umlaufender Reißverschluss [4] Reißverschlussfach innen [5] Rundum gepolstert [6] Befestigungsschlaufen [7] Ohne Inhalt [8] PFC/PFAS-freie Imprägnierung [9] Klarsichttasche für Namensschild

FIRST AID FAMILY	
Artikel-Nr.	2720
Farben	015 red
Abmessungen	25 x 18 x 18 cm
Gewicht	400 g
Material	420 HD Nylon FD
UVP	66,00 €FR



red



FIRST AID XS | S | M

Erste-Hilfe-Tasche mit Reißverschluss (ohne Inhalt). PFC/PFAS-frei ausgerüstet.

Ausstattung: [1] Handgriff [2] Umlaufender Reißverschluss [3] Unterteiltes Hauptfach [4] Rückseitige Hypalon-Schleufe zur vertikalen und horizontalen Befestigung am Gürtel [5] Ohne Inhalt [6] PFC/PFAS-freie Imprägnierung



S red

	FIRST AID "XS"	FIRST AID "S"	FIRST AID "M"
Artikel-Nr.	2807	2810	2815
Farben	015 red, 040 black		
Abmessungen	10 x 7 x 4 cm	18 x 12,5 x 5,5 cm	26 x 13,5 x 8 cm
Gewicht	35 g	140 g	200 g
Material	420 HD Nylon FD		
UVP	15,00 €FR	30,00 €FR	39,00 €FR



XS black

S black

M black

FIRST AID SCHOOL

Erste-Hilfe-Set für kleine Retter. Das Täschchen ist PFC/PFAS-frei ausgerüstet.
Hinweis: Sterile Produkte sind vom Umtausch ausgeschlossen, sofern das Siegel beschädigt oder geöffnet wurde.

Ausstattung: [1] Reißverschluss [2] Praktisch aufhängbar durch Klippfahnen [3] 1x Kompresse 5 x 5 cm, nichthaftend [4] 1x Mullbinde elastisch 6 cm [5] 1x Verbandpäckchen klein, Kompresse nichthaftend [6] 4x Dino Pflasterstrips 7,2 x 1,9 cm [7] 1 Rolle Silk-Pflaster 2,5 cm x 5 m [8] PFC/PFAS-freie Imprägnierung [9] Befestigungsmöglichkeit direkt am Gürtel durch Schlaufe an der Rückseite

	FIRST AID SCHOOL
Artikel-Nr.	2704
Farben	015 red
Abmessungen	14 x 10 x 3 cm
Gewicht	60 g
Material	420 HD Nylon FD
Allgemeine Info	Set filled
UVP	14,00 € Artikel ist in der Schweiz aktuell nicht verfügbar.



Verpackt von Menschen mit Behinderung

red



RETTUNGSDECKE

Für die Rettungsdecke heißt es auf jeder Tour ganz klar: Dabei sein ist alles! Sie reflektiert körpereigene Wärme und ist bei gerade geborgenen Personen lebenswichtig.

Ausstattung: [1] Minimales Gewicht [2] Eine Seite gold-, eine Seite silberfarben [3] Sehr kleines Packmaß

	RETTUNGSDECKE
Artikel-Nr.	2985
Farben	028 gold
Abmessungen	210 x 160 cm
Packmaß	12 x 5 x 1,5 cm
Gewicht	60 g
Material	Aluminium coated PE-foil
UVP	10,00 € Artikel ist in der Schweiz aktuell nicht verfügbar.



red

black

FIRST AID MINI

Der kleine Helfer für kleine Notfälle. Das Täschchen ist PFC/PFAS-frei ausgerüstet.

Hinweis: Sterile Produkte sind vom Umtausch ausgeschlossen, sofern das Siegel beschädigt oder geöffnet wurde.

Ausstattung: [1] Handgriff [2] Umlaufender Reißverschluss [3] Unterteiltes Hauptfach [4] Rückseitige Hypalon-Schlaufe zur vertikalen und horizontalen Befestigung am Gürtel [5] 1x Verbandpäckchen klein, Komresse nichthaftend [6] 2x Wundpflaster 10 x 6 cm, elastisch [7] 5x Pflasterstrip 7,2 x 2,5 cm [8] 1 Rolle Heftpflaster 5 m x 2,5 cm [9] 1x Zeckenzange [10] PFC/PFAS-freie Imprägnierung

FIRST AID MINI	
Artikel-Nr.	2706
Farben	015 red, 040 black
Abmessungen	10 x 7 x 4 cm
Gewicht	90 g
Material	420 HD Nylon FD
Allgemeine Info	Set filled
UVP	24,90 €



Verpackt von Menschen mit Behinderung

FIRST AID BASIC HIP BELT POUCH

Hüfttasche mit Erste-Hilfe-Ausstattung. Auf das Erste-Hilfe-Set in der Hüfttasche kann man unterwegs besonders schnell zugreifen. Die Tasche lässt sich auch auf den Hüftflossen der Trekkingrucksäcke von Tatonka befestigen. Die Befüllung ist für Tagestouren und eine Person ausgelegt und beinhaltet unter anderem eine Rettungsdecke und einen Spickzettel für das Verhalten in Outdoor-Notfällen. Die Tasche ist PFC/PFAS-frei ausgerüstet.

Hinweis: Sterile Produkte sind vom Umtausch ausgeschlossen, sofern das Siegel beschädigt oder geöffnet wurde.

Ausstattung: [1] Abnehmbarer Bauchgurt [2] Separat als Hüft- oder Bauchtasche verwendbar [3] Als Zusatzausrüstung auf den Hüftgurten unserer Trekkingrucksäcke YUKON und NORAS verwendbar [4] Großes Reißverschlussfach [5] Klettfläche auf der Front (Flausch) [6] 2x Wundverbände 10 x 6 cm, steril [7] 1x Verbandpäckchen mittel, Komresse nichthaftend [8] 5x Pflasterstrip 7,2 x 2,5 cm [9] 1x Leukoplast® Rollenpflaster 5 m x 1,25 cm [10] 1 Paar Vinyl-Handschuhe [11] 1x Rettungsdecke 160 x 210 cm [12] 1x Erste-Hilfe-Outdoor-Spickzettel [13] 1x Checkliste [14] PFC/PFAS-freie Imprägnierung

Personen



Tourdauer

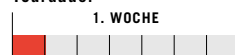

red

FIRST AID BASIC HIP BELT POUCH	
Artikel-Nr.	2709
Farben	015 red, 040 black
Abmessungen	24 x 17 x 9 cm
Gewicht	3 l
Volumen	275 g
Material	420 HD Nylon FD
Allgemeine Info	Set filled
UVP	29,90 €



black



Verpackt von Menschen mit Behinderung

FIRST AID BASIC

Erste-Hilfe-Minimalausstattung. Die Outdoorschule Süd empfiehlt: Nur für Eintagestouren und für eine Person! Die Tasche ist PFC/PFAS-frei ausgerüstet.

Hinweis: Sterile Produkte sind vom Umtausch ausgeschlossen, sofern das Siegel beschädigt oder geöffnet wurde.

Ausstattung: [1] Handgriff [2] Umlaufender Reißverschluss [3] Unterteiltes Hauptfach [4] Rückseitige Hypalon-Schleufe zur vertikalen und horizontalen Befestigung am Gürtel [5] 2x Wundverbände 10 x 6 cm, steril [6] 1x Verbandpäckchen mittel, Komresse nichthaftend [7] 5x Pflasterstrip 7,2 x 2,5 cm [8] 1x Leukoplast® Rollenpflaster 5 m x 1,25 cm [9] 1 Paar Vinyl-Handschuhe [10] 1x Rettungsdecke 160 x 210 cm [11] 1x Erste-Hilfe-Outdoor-Spickzettel [12] 1x Checkliste [13] PFC/PFAS-freie Imprägnierung

	FIRST AID BASIC
Artikel-Nr.	2708
Farben	015 red, 040 black
Abmessungen	16,5 x 11,5 x 5cm
Gewicht	230 g
Material	420 HD Nylon FD
Allgemeine Info	Set filled
UVP	29,90 € Artikel ist in der Schweiz aktuell nicht verfügbar.



Personen



Tourdauer

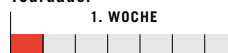

Personen



Tourdauer

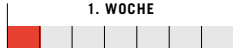

FIRST AID BASIC WATERPROOF

Erste-Hilfe-Minimalausstattung mit spritzwassergeschützter Hülle. Die Tasche ist PFC/PFAS-frei ausgerüstet. Die Outdoorschule Süd empfiehlt: Nur für Eintagestouren und für eine Person!

Hinweis: Sterile Produkte sind vom Umtausch ausgeschlossen, sofern das Siegel beschädigt oder geöffnet wurde.

Ausstattung: [1] Rückseitige Hypalon-Schleufe zur vertikalen und horizontalen Befestigung am Gürtel [2] Wasserdichter Rollverschluss [3] 2x Wundverbände 10 x 6 cm, steril [4] 1x Verbandpäckchen mittel, Komresse nichthaftend [5] 5x Pflasterstrip 7,2 x 2,5 cm [6] 1x Leukoplast® Rollenpflaster 5 m x 1,25 cm [7] 1 Paar Vinyl-Handschuhe [8] 1x Rettungsdecke 160 x 210 cm [9] 1x Erste-Hilfe-Outdoor-Spickzettel [10] 1x Checkliste [11] Verwendung von recycelten Materialien [12] PFC/PFAS-freie Imprägnierung [13] Wasserdicht getapete Nähte

	FIRST AID BASIC WATERPROOF
Artikel-Nr.	2710
Farben	015 red, 040 black
Abmessungen	20 x 12,5 x 5 cm
Gewicht	200 g
Material	Tex Cover Recycled
Allgemeine Info	Set filled
Nahtart	versiegelt, taped
UVP	29,90 € Artikel ist in der Schweiz aktuell nicht verfügbar.



FIRST AID COMPACT

Erste-Hilfe-Grundausrüstung für Touren von 1-3 Tagen und für 1-2 Personen. Die Tasche ist PFC/PFAS-frei ausgerüstet.

Hinweis: Sterile Produkte sind vom Umtausch ausgeschlossen, sofern das Siegel beschädigt oder geöffnet wurde.

Ausstattung:

[1] Handgriff **[2]** Umlaufender Reißverschluss **[3]** Unterteiltes Hauptfach **[4]** Rückseitige Hypalon-Schleife zur vertikalen und horizontalen Befestigung am Gürtel **[5]** 1x SAN Wundkomresse 10 x 10 cm, nichthaftend **[6]** 4x Wundverbände 10 x 6 cm (2x steril, 2x nicht steril) **[7]** 1x Verbandpäckchen groß, Komresse nichthaftend **[8]** 1x Leukoplast® Rollenpflaster 5 m x 1,25 cm **[9]** 1x Verbandsschere gerade, spitz/stumpf **[10]** 1x Splitterpinzette 9 cm **[11]** 2 Paar Vinyl-Handschuhe **[12]** 1x Dreiecktuch (Viskose) **[13]** 1x Rettungsdecke 160 x 210 cm **[14]** 1x Erste-Hilfe-Outdoor-Spickzettel **[15]** 1x Checkliste **[16]** 10x Alkoholtupfer **[17]** PFC/PFAS-freie Imprägnierung

	FIRST AID COMPACT
Artikel-Nr.	2714
Farben	015 red, 040 black
Abmessungen	18 x 12,5 x 5,5 cm
Gewicht	360 g
Material	420 HD Nylon FD
Allgemeine Info	Set filled
UVP	56,00 € Artikel ist in der Schweiz aktuell nicht verfügbar.



red

Personen



Tourdauer



black



Verpackt von Menschen mit Behinderung

Personen



Tourdauer



black

FIRST AID COMPLETE

Perfekte Erste-Hilfe-Ausrüstung für alle Outdoor-Aktivitäten. Ideal für Touren bis zu 7 Tagen und für 1-4 Personen. Tatonka empfiehlt dieses Set insbesondere zur alpinen Verwendung! Die Tasche ist PFC/PFAS-frei ausgerüstet.

Hinweis: Sterile Produkte sind vom Umtausch ausgeschlossen, sofern das Siegel beschädigt oder geöffnet wurde.

Ausstattung: **[1]** Handgriff **[2]** Umlaufender Reißverschluss **[3]** Unterteiltes Hauptfach **[4]** Rückseitige Hypalon-Schleife zur vertikalen und horizontalen Befestigung am Gürtel **[5]** 3x SAN Wundkomresse 10 x 10 cm, nichthaftend **[6]** 1x Verbandpäckchen mittel, Komresse nichthaftend **[7]** 1x Verbandpäckchen groß, Komresse nichthaftend **[8]** 1x Leukoplast® Wundpflaster 50 x 6 cm **[9]** 1x Fixierpflaster 30 x 15 cm **[10]** 1 Rolle Sporttape 10 m x 2,5 cm **[11]** 1x Verbandsschere gerade, spitz/stumpf **[12]** 1x Splitterpinzette 9 cm **[13]** 2 Paar Vinyl-Handschuhe **[14]** 1x Dreiecktuch (Viskose) **[15]** 1x Verbandtuch 60 x 80 cm **[16]** 1x Rettungsdecke 160 x 210 cm **[17]** 1x Erste-Hilfe-Outdoor-Spickzettel **[18]** 1x Checkliste **[19]** 10x Alkoholtupfer **[20]** PFC/PFAS-freie Imprägnierung

	FIRST AID COMPLETE
Artikel-Nr.	2716
Farben	015 red, 040 black
Abmessungen	18 x 12,5 x 6,5 cm
Gewicht	440 g
Material	420 HD Nylon FD
Allgemeine Info	Set filled
UVP	56,00 € Artikel ist in der Schweiz aktuell nicht verfügbar.



Verpackt von Menschen mit Behinderung



red

Personen



Tourdauer

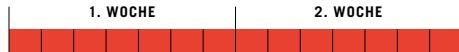

FIRST AID ADVANCED

Die Erste-Hilfe-Ausstattung für all diejenigen, die Verantwortung für die Gruppe tragen. Die Outdoorschule Süd hat dieses Set für Gruppenleiter, Guides etc. und für Touren bis zu 14 Tagen und Gruppen bis zu 6 Personen zusammengestellt. Die Tasche ist PFC/PFAS-frei ausgerüstet.

Hinweis: Sterile Produkte sind vom Umtausch ausgeschlossen, sofern das Siegel beschädigt oder geöffnet wurde.

Ausstattung:

[1] Handgriff [2] Umlaufender Reißverschluss [3] Unterteiltes Hauptfach [4] Rückseitige Hypalon-Schleife zur vertikalen und horizontalen Befestigung am Gürtel [5] 5x SAN Wundkomresse 10 x 10 cm, nichthaftend [6] 1x Mittelzugbinde 8 cm [7] 1x Verbandpäckchen mittel, Komresse nichthaftend [8] 1x Verbandpäckchen groß, Komresse nichthaftend [9] 1x Leukoplast® Wundpflaster 50 x 6 cm [10] 1x Fixierpflaster 30 x 15 cm [11] 5x Compeed® Blasenpflaster [12] 1 Rolle Sporttape 10 m x 2,5 cm [13] 1x Verbandsschere gerade, spitz/stumpf [14] 1 flexibles Fieberthermometer NexTemp [15] 1x Splitterpinzette 9 cm [16] 3 Paar Vinyl-Handschuhe [17] 1x Dreiecktuch (Viskose) [18] 1x Verbandtuch 60 x 80 cm [19] 1x Rettungsdecke 160 x 210 cm [20] 1x Erste-Hilfe-Outdoor-Spickzettel [21] 1x Checkliste [22] 10x Alkoholtupfer [23] 1x SAM Splint-Schiene [24] PFC/PFAS-freie Imprägnierung



red

FIRST AID ADVANCED	
Artikel-Nr.	2718
Farben	015 red
Abmessungen	27,5 x 15,5 x 12 cm
Gewicht	700 g
Material	420 HD Nylon FD
Allgemeine Info	Set filled
UVP	55,00 €

Der Artikel ist in der Schweiz aktuell nicht verfügbar.







OUTDOOR KITCHEN.

SHOT CUP SET

Edelstahl-Schnapsbecher mit Double Shot-Volumen. Im Zweier-Set, weil man sich dann zuprosten kann.

Ausstattung: [1] PFC/PFAS-frei [2] Stapelbar [3] Lebensmitteltecht und resistent gegen Fruchtsäuren [4] Erhältlich als 2er-Set

	SHOT CUP SET	MUG S	MUG
Artikel-Nr.	4067	4069	4070
Farben	000		
Abmessungen	Ø 6 x 6 cm	Ø 7,5 x 9 cm	Ø 9 x 9,5 cm
Volumen	60 ml (pcs)	0,25 l	0,45 l
Gewicht	50 g (Set)	95 g	120 g
Material	Edelstahl 18/8		
Set Anzahl	2	-	-
UVP	29,00 €FR	13,00 €FR	13,00 €FR



SHOT CUP SET



MUG

EXPEDITION MUG

Stapelbarer Edelstahlbecher mit 350 ml Fassungsvermögen und Volumenskalierung innen. Der Expedition Mug besitzt einen abnehmbaren Griff.

Ausstattung: [1] PFC/PFAS-frei [2] Abnehmbarer Griff [3] Mit Volumenskalierung [4] Lebensmitteltecht und resistent gegen Fruchtsäuren

	EXPEDITION MUG	MUG 350
Artikel-Nr.	4071	4077
Farben	000	
Abmessungen	Ø 9 x 9 cm	Ø 9,5 x 9 cm
Volumen	0,35 l	0,35 l
Gewicht	120 g	85 g
Material	Edelstahl 18/8	
UVP	29,00 €FR	13,00 €FR



EXPEDITION MUG



MUG 350

MUG S | MUG

Klassischer Edelstahlbecher mit 250 oder 500 ml Fassungsvermögen und Volumenskalierung innen. Der einwandige Becher Mug ist leicht, robust und gehört zu den absoluten Tatonka-Klassikern.

Ausstattung: [1] PFC/PFAS-frei [2] Mit Volumenskalierung [3] Lebensmitteltecht und resistent gegen Fruchtsäuren

MUG 350

Vielseitiger Edelstahlbecher mit 0,35 l Volumen. Lässt sich zum Beispiel auch prima als Zahnpflegebecher verwenden.

Ausstattung: [1] PFC/PFAS-frei [2] Stapelbar [3] Mit Volumenskalierung [4] Lebensmitteltecht und resistent gegen Fruchtsäuren

PINT MUG

Vielseitiger Edelstahlbecher mit 0,5 l Volumen. Lässt sich zum Beispiel auch prima als Zahnputzbecher verwenden.

Ausstattung: [1] PFC/PFAS-frei [2] Stapelbar [3] Mit Volumenskalisierung [4] Lebensmittelecht und resistent gegen Fruchtsäuren

THERMO PLUS

Doppelwandiger Edelstahlbecher mit einer Volumenskalisierung innen. Thermo-Becher ohne Henkel, bei dem die Außenseite immer angenehm anzufassen bleibt.

Ausstattung: [1] PFC/PFAS-frei [2] Stapelbar [3] Mit Volumenskalisierung [4] Lebensmittelecht und resistent gegen Fruchtsäuren [5] Doppelwandige Konstruktion mit isolierender Wirkung

	PINT MUG	THERMO PLUS
Artikel-Nr.	4078	4100
Farben	000	
Abmessungen	Ø 9 x 13 cm	Ø 9,5 x 9,5 cm
Volumen	0,5 l	0,35 l
Gewicht	120 g	180 g
Material	Edelstahl 18/8	
UVP	19,00 €FR	26,00 €FR



PINT MUG



THERMO PLUS

HANDLE MUG 500 | 600 | 850

Der Edelstahlbecher Handle Mug hat praktische Klappgriffe und eine Volumenskalisierung innen. Er erfreut sich bei Pack-Experten großer Beliebtheit, da er die klassische, amerikanische Nalgene-Flasche (1 Liter) passgenau umschließt. Erhältlich mit 0,5/ 0,6/ 0,85 Liter Fassungsvermögen.

Ausstattung: [1] PFC/PFAS-frei [2] Falthenkel [3] Mit Volumenskalisierung [4] Lebensmittelecht und resistent gegen Fruchtsäuren [5] Gaskartuschen mit einem Durchmesser von Ø 9 cm darin verstaubar

HANDLE MUG LID

Edelstahldeckel mit Klappgriffen, passend zu allen Handle Mugs. Dieser praktische Deckel mit einem Durchmesser von 11 cm und einer Höhe von 4,5 cm lässt sich auch als Pfännchen fürs Spiegelei oder als Mini-Suppenschale nutzen.

Ausstattung: [1] PFC/PFAS-frei [2] Falthenkel [3] Passender Deckel zu unseren Handle Mugs (Art. 4072, 4073, 4074) [4] Mit Volumenskalisierung [5] Lebensmittelecht und resistent gegen Fruchtsäuren

	HANDLE MUG 500	HANDLE MUG 600	HANDLE MUG 850	HANDLE MUG LID
Artikel-Nr.	4072	4073	4074	4075
Farben	000			
Abmessungen	Ø 10 x 8,5 cm	Ø 10 x 10,8 cm	Ø 10 x 13,5 cm	Ø 11 x 4,5 cm
Volumen	0,5 l	0,6 l	0,85 l	
Gewicht	150 g	180 g	210 g	115 g
Material	Edelstahl 18/8			
UVP	28,00 €FR	29,00 €FR	22,00 €FR	16,00 €FR



HANDLE MUG 600



HANDLE MUG LID



HANDLE MUG 500 | 600 | 850 SET

Set bestehend aus Handle Mug und Handle Mug Lid. Edelstahlbecher und passender Edelstahldeckel besitzen Klappgriffe, der Deckel kann auch als Pfännchen oder Schälchen benutzt werden. Mit Volumenskalierung innen.

Ausstattung: [1] PFC/PFAS-frei [2] Mit Volumenskalierung [3] Lebensmittelecht und resistent gegen Fruchtsäuren [4] Klappgriffe an Becher und Deckel [5] Gaskartuschen mit einem Durchmesser von Ø 9 cm darin verstaubar



4172

4173

4174

	HANDLE MUG 500 SET	HANDLE MUG 600 SET	HANDLE MUG 850 SET
Artikel-Nr.	4172	4173	4174
Farben	000		
Abmessungen	Ø 11 x 12,5 cm	Ø 11 x 14,5 cm	Ø 11 x 17,5 cm
Volumen	0,5 l	0,6 l	0,85 l
Gewicht	265 g	295 g	325 g
Material	Edelstahl 18/8		
UVP	38,00 €FR	38,00 €FR	42,00 €FR

THERMO 250 | 350

Doppelwandiger Edelstahlbecher mit Falthenkel sowie einer Volumenskalierung innen. Der mitgelieferte Deckel sorgt für zusätzliche Isolation des Heiß- bzw. Kaltgetränks. Erhältlich in zwei Größen.

Ausstattung: [1] PFC/PFAS-frei [2] Inklusive Deckel [3] Falthenkel [4] Mit Volumenskalierung [5] Lebensmittelecht und resistent gegen Fruchtsäuren [6] Doppelwandige Konstruktion mit isolierender Wirkung

	THERMO 250	THERMO 350
Artikel-Nr.	4080	4081
Farben	000	
Abmessungen	Ø 7,5 x 8,5 cm	Ø 7,5 x 12 cm
Volumen	0,25 l	0,35 l
Gewicht	220 g	280 g
Material	Edelstahl 18/8 / Polypropylene	
UVP	29,00 €FR	30,00 €FR



THERMO 250

THERMO MUG 250 | 350

Doppelwandiger Edelstahlbecher ohne Henkel, aber mit Deckel. 250 oder 350 ml Fassungsvermögen.

Ausstattung: [1] PFC/PFAS-frei [2] Inklusive Deckel [3] Lebensmittelecht und resistent gegen Fruchtsäuren [4] Doppelwandige Konstruktion mit isolierender Wirkung



THERMO MUG 250

	THERMO MUG 250	THERMO MUG 350
Artikel-Nr.	4082	4083
Farben	000	
Abmessungen	Ø 7,5 x 8,5 cm	Ø 7,5 x 11,5 cm
Volumen	0,25 l	0,35 l
Gewicht	150 g	210 g
Material	Edelstahl 18/8 / Polypropylene	
UVP	22,00 €FR	28,00 €FR

PICNIC PLATE

Flacher Teller mit ca. 16,5 cm Durchmesser. Fürs Frühstück oder das ganz kleine Gepäck.

Ausstattung: [1] Nachhaltig im vielseitig verwendbaren, waschbaren Netzbeutel verpackt [2] PFC/PFAS-frei [3] Lebensmittelecht und resistent gegen Fruchtsäuren

	PICNIC PLATE
Artikel-Nr.	4029
Farben	000
Abmessungen	Ø 16,5 x 3 cm
Gewicht	100 g
Material	Edelstahl 18/8
UVP	42,00 €FR



SMALL | LARGE PLATE

Flacher Teller mit 19 oder 23 cm Durchmesser. Ideal auch als Zwischenablage oder um Mahlzeiten direkt über dem offenen Feuer oder dem Brenner zuzubereiten.

Ausstattung: [1] Nachhaltig im vielseitig verwendbaren, waschbaren Netzbeutel verpackt [2] PFC/PFAS-frei [3] Lebensmittelecht und resistent gegen Fruchtsäuren



	SMALL PLATE	LARGE PLATE
Artikel-Nr.	4031	4030
Farben	000	
Abmessungen	Ø 19 x 3 cm	Ø 23 x 3 cm
Gewicht	125 g	170 g
Material	Edelstahl 18/8	
UVP	42,00 €FR	42,00 €FR

SOUP PLATE

Tiefer Teller. Anwendungsgebiete: Suppe, Bouillon, Eintopf, Brühe, Ratatouille und natürlich Dosenravioli.

Ausstattung: [1] Nachhaltig im vielseitig verwendbaren, waschbaren Netzbeutel verpackt [2] PFC/PFAS-frei [3] Lebensmittelecht und resistent gegen Fruchtsäuren

	SOUP PLATE
Artikel-Nr.	4032
Farben	000
Abmessungen	Ø 24 x 3,5 cm
Gewicht	190 g
Material	Edelstahl 18/8
UVP	42,00 €FR





DEEP BOWL

Tiefe Schüssel mit breitem Rand. Weil man den Rand gut greifen kann, eignet sich die Deep Bowl ideal zum Verzehr von heißen Suppen oder Eintöpfen.

Ausstattung: [1] PFC/PFAS-frei [2] Mit Volumenskalierung [3] Lebensmitteltecht und resistent gegen Fruchtsäuren

	DEEP BOWL
Artikel-Nr.	4034
Farben	000
Abmessungen	Ø 18 x 6,5 cm
Gewicht	180 g
Material	Edelstahl 18/8
UVP	22,00 €FR



BOWL WITH GRIP | S

Praktische Edelstahl-Schale mit Henkel, Durchmesser 15,5 oder 18 cm. Die Bowl with Grip kann sowohl zur Zubereitung als auch zum Verzehr von Müsli, Suppen oder Eintöpfen verwendet werden.

Ausstattung: [1] PFC/PFAS-frei [2] Lebensmitteltecht und resistent gegen Fruchtsäuren

	BOWL WITH GRIP S	BOWL WITH GRIP
Artikel-Nr.	4036	4033
Farben	000	
Abmessungen	Ø 15,5 x 4,5 cm	Ø 18 x 5 cm
Gewicht	130 g	165 g
Material	Edelstahl 18/8	
UVP	29,00 €FR	20,00 €FR



BOWL 250 | 500ML

Konisch geformte Schale mit platzsparendem, abnehmbarem Griff. Auch zum Kochen zu verwenden.

Ausstattung: [1] PFC/PFAS-frei [2] Abnehmbarer Griff [3] Mit Volumenskalierung [4] Lebensmitteltecht und resistent gegen Fruchtsäuren

	BOWL 250ML	BOWL 500ML
Artikel-Nr.	4064	4065
Farben	000	
Abmessungen	Ø 12,5 x 4,5 cm	Ø 15 x 5 cm
Volumen	0,25 l	0,5 l
Gewicht	100 g	135 g
Material	Edelstahl 18/8	
UVP	16,00 €FR	28,00 €FR



PAN MULTI SET

Variable Allzweckpfanne. Bestens geeignet für jede Tätigkeit an der Kochstelle. In Verbindung mit dem Pot Gripper (als Zubehör separat erhältlich) wird das Pan Multi Set zum platzsparenden und vielseitig einsetzbaren Kochwerkzeug in der Outdoorküche.

Ausstattung: [1] Nachhaltig im vielseitig verwendbaren, waschbaren Netzbeutel verpackt [2] PFC/PFAS-frei [3] Lebensmittelecht und resistent gegen Fruchtsäuren

	PAN MULTI SET
Artikel-Nr.	4012
Farben	000
Abmessungen	Ø 21,5 x 3,3 cm
Gewicht	215 g
Material	Edelstahl 18/8
UVP	29,00 €FR



SMALL | LARGE POT MULTI SET

Topf für umfassenden Einsatzbereich mit 1,4 oder 1,6 Liter Volumen und praktischer Volumenskalierung innen. Leicht, robust und sowohl zum Zubereiten von Speisen als auch zum Daraus-Essen geeignet.

Ausstattung: [1] PFC/PFAS-frei [2] Mit Volumenskalierung [3] Lebensmittelecht und resistent gegen Fruchtsäuren



	SMALL POT MULTI SET	LARGE POT MULTI SET
Artikel-Nr.	4014	4015
Farben	000	
Abmessungen	Ø 16,5 x 7,5 cm	Ø 17,5 x 7,8 cm
Volumen	1,4 l	1,6 l
Gewicht	160 g	190 g
Material	Edelstahl 18/8	
UVP	19,00 €FR	22,00 €FR



Small



Large

TEAPOT 1,0L | 1,5L

Teekessel mit integriertem Sieb. Der Teapot ist robust verarbeitet und lässt sich dank der kompakten Abmessungen gut im Rucksack transportieren. Das Teesieb aus Edelstahl ist bereits enthalten.

Ausstattung: [1] PFC/PFAS-frei [2] Inklusive Teesieb aus Edelstahl [3] Lebensmittelrecht und resistent gegen Fruchtsäuren [4] Isolierte, klappbare Handgriffe an Teekessel und Deckel



	TEAPOT 1,0L	TEAPOT 1,5L
Artikel-Nr.	4017	4016
Farben	000	
Abmessungen	Ø 15 x 7 cm	Ø 15 x 10 cm
Volumen	1,0 l	1,5 l
Gewicht	350 g	400 g
Material	Edelstahl 18/8	
UVP	€6,00 €FR	€52,00 €FR



1,0l



1,5l

H₂O POT 1,0L | 1,5L

Kompakter Wasserkessel mit 1,0 oder 1,5 Liter Fassungsvermögen. Mit isolierten Handgriffen und Deckel sowie platzsparendem Design.

Ausstattung: [1] PFC/PFAS-frei [2] Isolierte, klappbare Handgriffe an Topf und Deckel [3] Lebensmittelrecht und resistent gegen Fruchtsäuren

	H ₂ O POT 1,0L	H ₂ O POT 1,5L
Artikel-Nr.	4013	4009
Farben	000	
Abmessungen	Ø 15 x 7 cm	Ø 15 x 10,5 cm
Volumen	1,0 l	1,5 l
Gewicht	300 g	340 g
Material	Edelstahl 18/8	
UVP	€8,00 €FR	€40,00 €FR



1,0l



1,5l

FAMILY POT 6,0L

Großer Kochtopf mit Volumenskalisierung innen. Mit 6 Litern Fassungsvermögen eignet er sich ideal, um auch größere Gruppen auf einmal satt zu bekommen.

Ausstattung: [1] PFC/PFAS-frei [2] Volumenskalisierung im Topf [3] Lebensmittel-echt und resistent gegen Fruchtsäuren



FAMILY POT 6,0L	
Artikel-Nr.	4006
Farben	000
Abmessungen	Ø 26 x 15 cm
Volumen	6,0 l
Gewicht	855 g
Material	Edelstahl 18/8
UVP	€2,00 €FR

KETTLE 1,0L | 1,6L | 2,5L | 4,0L | 6,0L

Kochset aus Topf und Pfanne. Kettle ist ein vielseitiges und leichtgewichtiges Komplett-Set mit geringem Packmaß. Die Pfanne kann gleichzeitig als Topfdeckel oder als Teller verwendet werden, der Topf besitzt eine Volumenskalisierung innen. Erhältlich in fünf Größen.

Ausstattung: [1] PFC/PFAS-frei [3] Volumenskalisierung im Topf [4] Lebensmittel-echt und resistent gegen Fruchtsäuren

	KETTLE 1,0L	KETTLE 1,6L	KETTLE 2,5L	KETTLE 4,0L	KETTLE 6,0L
Artikel-Nr.	4001	4002	4003	4004	4005
Farben	000				
Abmessungen	Ø 14,5 x 10,5 cm	Ø 17,5 x 11,5 cm	Ø 20 x 12,5 cm	Ø 23,5 x 14 cm	Ø 28,5 x 16 cm
Volumen	1,0 l	1,6 l	2,5 l	4,0 l	6,0 l
Gewicht	340 g	460 g	580 g	770 g	975 g
Material	Edelstahl 18/8				
Set Anzahl	2				
Zusatz- informationen	<i>Pfanne (Ø 14,5 x 4 cm, 130 g), Topf (1,0 l, Ø 13,5 x 8 cm, 210 g)</i>	<i>Pfanne (Ø 17,5 x 4 cm, 170 g), Topf (1,6 l, Ø 16,5 x 9 cm, 290 g)</i>	<i>Pfanne (Ø 20 x 4 cm, 200 g), Topf (2,5 l, Ø 19,5 x 10 cm, 380 g)</i>	<i>Pfanne (Ø 23,5 x 4 cm, 260 g), Topf (4,0 l, Ø 23 x 11 cm, 510 g)</i>	<i>Pfanne (Ø 27 x 5 cm, 325 g), Topf (6,0 l, Ø 25 x 14,5 cm, 650 g)</i>
UVP	39,00 €FR	40,00 €FR	56,00 €FR	66,00 €FR	70,00 €FR





KETTLE II 1,0L | 1,6L | 2,5L | 4,0L

Edelstahl-Kochtopf mit Sieb-Funktion im Deckel. Die zweckmäßige Lösung zum Abgießen des Kochwassers.

Ausstattung: [1] PFC/PFAS-frei [2] Volumenskalierung im Topf [3] Lebensmittel-echt und resistent gegen Fruchtsäuren [4] Deckel mit Siebfunktion



	KETTLE II 1,0L	KETTLE II 1,6L	KETTLE II 2,5L	KETTLE II 4,0L
Artikel-Nr.	4058	4059	4060	4061
Farben	000			
Abmessungen	Ø 14,5 x 8,5 cm	Ø 17,5 x 9,0 cm	Ø 20 x 10,5 cm	Ø 23,5 x 11,5 cm
Volumen	1,0 l	1,6 l	2,5 l	4,0 l
Gewicht	290 g	395 g	530 g	690 g
Material	Edelstahl 18/8			
UVP	39,00 €FR	40,00 €FR	56,00 €FR	66,00 €FR



4 l



4 l

KETTLE II SET

Kochset aus Edelstahl, bestehend aus zwei Töpfen mit Deckel zum Ineinanderstellen. Die Deckel besitzen eine Siebfunktion zum Abgießen des Kochwassers.

Ausstattung: [1] PFC/PFAS-frei [2] Volumenskalierung im Topf [3] Lebensmittel-echt und resistent gegen Fruchtsäuren [4] Deckel mit Siebfunktion [5] Topf (1,6l, Ø 17,5 x 9 cm, 395 g) [6] Topf (2,5l, Ø 20 x 10,5 cm, 530 g) [7] Transportbeutel (25 g)

	KETTLE II SET
Artikel	4107
Farben	000
Abmessungen	Ø 23 x 10,5 cm
Volumen	1,6 l + 2,5 l
Gewicht	1,160 kg (Set)
Material	Edelstahl 18/8
Set Anzahl	2
Set Details	1 Set = 2 Töpfe (Art. 4059 + Art. 4060)
UVP	89,00 €FR



1,6 l

2,5 l



MULTI SET + ALCOHOL BURNER

Das Multi Set mit Spiritus-Kocher, Volumenskalierung in den Töpfen. Bestehend aus einer Pfanne, zwei Töpfen, Pot Gripper, Kochgestell und Spiritus-Kocher. Brenndauer ca. 40 Minuten pro Füllung.

Ausstattung: [1] PFC/PFAS-frei, [2] Volumenskalierung in den Töpfen [3] Transportbeutel (25 g)

MULTI SET + ALCOHOL BURNER	
Artikel-Nr.	4010
Farben	000
Abmessungen	Ø 21,5 x 10,5 cm
Gewicht	1,210 kg
Info Gewicht	(Set)
Material	Edelstahl 18/8, Aluminium
Set Anzahl	8
UVP	129,00 €FR



			
Pfanne	Ø 21,5 x 3,3 cm		210 g
Topf	Ø 16,5 x 7,5 cm	1,4 l	160 g
Topf	Ø 17,5 x 7,8 cm	1,6 l	170 g
Handgriff (Alu.)	12 x 2,5 x 3,5 cm		60 g
Windschutz (Alu.)	19,5 x 9,7 cm		265 g
Kochgestell	Ø 20,5 x 7,5 cm		150 g
Brenner	Ø 7,5 x 5,5 cm	120 ml	95 g
Flame Adjuster	Ø 7,65 x 2,5 cm		30 g



ALCOHOL BURNER SET

Praktisches Komplettsset mit kleinem Packmaß. Kocher, Faltwindschutz (Aluminium) und Becher, der gleichzeitig als Topf dient, lassen sich im Packsack verstauen. Brenndauer des Kochers ca. 40 Minuten pro Füllung.

Ausstattung: [1] PFC/PFAS-frei [2] Topf mit Deckel (0,5 l // 265 g // Maße Topf: Ø 9,5 cm x 8,5 cm / Maße Deckel: Ø 10 cm x 4,5 cm) [3] Faltwindschutz mit Stand für Brenner (Aluminium) (8,5 x 7,5 cm, 117 g) [4] Brenner mit Befestigung für Standfuß (Ø 7,5 x 5,5 cm, 123 g) [5] Transportbeutel (15 g) [6] Isolierte, Klappbare Handgriffe an Topf und Deckel



ALCOHOL BURNER SET	
Artikel-Nr.	4133
Farben	000
Abmessungen	Ø 8,5 x 13 cm
Gewicht	520 g (Set)
Material	Edelstahl 18/8 / Aluminium
Set Anzahl	3
UVP	89,00 €FR

POT GRIPPER

Klemmgriff für Töpfe und Pfannen. Ebenso griffsicher wie mit einer Zange lassen sich mit dem Pot Gripper heiße Töpfe und Pfannen von der Kochstelle nehmen.

Ausstattung: [1] Minimales Gewicht [2] PFC/PFAS-frei

	POT GRIPPER
Artikel	4124
Farben	000
Abmessungen	12 x 2,5 x 3,5 cm
Gewicht	60 g
Material	Aluminium
UVP	13,00 €FR



FALTWINDSCHUTZ 8TLG | 10TLG

Aluminium-Windschutz mit 8 oder 10 Gliedern für kleinere Kochstellen. Bei Bedarf einfach um den Kocher herumfalten und mit zwei Schiebern im Boden verankern – fertig.

Ausstattung: [1] PFC/PFAS-frei [2] Durchmesser ca. 20 bzw. 25 cm [3] Klein verstaubar in der mitgelieferten Aufbewahrungstasche

	FALTWINDSCHUTZ 8TLG	FALTWINDSCHUTZ 10TLG
Artikel-Nr.	4025	4026
Farben	000	
Abmessungen	65 x 20 x 2 cm	82 x 24 x 2 cm
Gewicht	220 g	330 g
Material	Aluminium	
UVP	37,00 €FR	49,00 €FR

BURNER SET

Spirituskocher. Bestehend aus dem kompakten Brenner, einer Flammen-Einstellvorrichtung (Flame Adjuster), die in den Kocher integriert werden kann, und einem vierteiligen Standfuß.

Ausstattung: [1] PFC/PFAS-frei [2] Brenner (120 ml, Ø 7,5 x 5,5 cm, 95 g) [3] Flame Adjuster (Ø 7,65 x 2,5 cm, 30 g) [4] Standfuß (7,5 x 3 cm, 85 g)

	BURNER SET
Artikel-Nr.	4131
Farben	000
Volumen	120 ml (Brenner)
Gewicht	210 g (Set)
Material	Edelstahl 18/8
Set Anzahl	3
UVP	56,00 €FR



STAND ALCOHOL BURNER

Sicherer Standfuß für den Alcohol Burner, ideal für unebene Bodenflächen. Der Edelstahlstand besteht aus vier Einzelteilen, die sich schnell und einfach zusammen- und wieder auseinanderbauen lassen.

Ausstattung: [1] Minimales Gewicht [2] PFC/PFAS-frei [3] Passend zum Alcohol Burner (Art. 4126) [4] Sehr kleines Packmaß



STAND ALCOHOL BURNER	
Artikel-Nr.	4132
Farben	000
Abmessungen	7,5 x 3 cm
Gewicht	85 g
Material	Edelstahl 18/8
UVP	22,00 €FR

ALCOHOL BURNER

Kleiner, kompakter Brenner für unterwegs. Einfach Spiritus einfüllen, anzünden und schon können Speisen erhitzt und zubereitet werden. Brenndauer ca. 40 Minuten pro Füllung.

Ausstattung: [1] PFC/PFAS-frei [2] Schraubverschluss

ALCOHOL BURNER	
Artikel-Nr.	4126
Farben	000
Abmessungen	Ø 7,5 x 5,5 cm
Volumen	120 ml
Gewicht	95 g
Material	Edelstahl 18/8
UVP	20,00 €FR



FLAME ADJUSTER

Zur Regelung der Flammenhöhe des Alcohol Burner. Mit dem Flame Adjuster lässt sich die Flammenhöhe stufenlos regulieren und natürlich auch löschen. Zur Aufbewahrung lässt er sich in den Alcohol Burner integrieren.

Ausstattung: [1] Minimales Gewicht [2] PFC/PFAS-frei [3] Passend zum Alcohol Burner (Art. 4126)



FLAME ADJUSTER	
Artikel-Nr.	4128
Farben	000
Abmessungen	Ø 7,65 x 2,5 cm
Gewicht	30 g
Material	Edelstahl 18/8
UVP	13,00 €FR



SPOON SET

Kaffeelöffel-Set aus Kokosnussholz. Leicht, praktisch und obendrein auch noch hübsch.

Ausstattung: [1] Verwendung von Materialien aus nachwachsenden Rohstoffen [2] PFC/PFAS-frei [3] Stiel mit Loch zum Aufhängen [4] Erhältlich als 4er-Set

SPOON SET (4 PCS)	
Artikel-Nr.	4121
Farben	000
Abmessungen	16 x 2,5 x 0,7 cm
Gewicht	40 g
Info Gewicht	(Set)
Material	Kokosnussholz
Set Anzahl	4
UVP	13,00 €FR

COOKING SPOON SET

Kochlöffel und Pfannenwender in platzsparendem Outdoor-Design. Aus Kokosnussholz.

Ausstattung: [1] Verwendung von Materialien aus nachwachsenden Rohstoffen [2] PFC/PFAS-frei [3] Stiel mit Loch zum Aufhängen [4] Erhältlich als 2er-Set

COOKING SPOON SET	
Artikel-Nr.	4122
Farben	000
Abmessungen	21 x 5 x 0,5 cm
Gewicht	45 g (Set)
Material	Kokosnussholz
Set Anzahl	2
UVP	10,00 €FR



BBQ TONG

Leichte Edelstahl-Grillzange. Praktisches Zubehör, wenn in der Outdoor-Küche der Grill zum Einsatz kommt.

Ausstattung: [1] PFC/PFAS-frei [2] Lebensmittelecht und resistent gegen Fruchtsäuren [3] Spülmaschinenfest

BBQ TONG	
Artikel-Nr.	4053
Farben	000
Abmessungen	28 x 6,5 x 2,5 cm
Gewicht	150 g
Material	Edelstahl 18/8
UVP	13,00 €FR

CUTLERY SET I

Platzsparendes, 3-teiliges Besteckset mit Hülle. Messer, Gabel und Löffel werden beim Transport einfach ineinandergesteckt.

Ausstattung: [1] PFC/PFAS-frei [2] Set aus Messer, Gabel und Esslöffel [3] Inklusive praktischer Gurtbandhülle [4] Messer 2 x 17,5 cm, 28 g [5] Gabel 2,5 x 17,5 cm, 30 g [6] Löffel 3,8 x 17,8 cm, 42 g

	CUTLERY SET I
Artikel-Nr.	4118
Farben	000
Abmessungen	18 x 4 cm
Gewicht	100 g
Material	Edelstahl 18/8
Set Anzahl	3
UVP	19,00 €FR



CUTLERY SET II

Platzsparendes, 4-teiliges Besteckset. Messer, Gabel, Löffel und Dosenöffner werden beim Transport einfach ineinandergesteckt.

Ausstattung: [1] PFC/PFAS-frei [2] Alle Teile können platzsparend ineinander gesteckt werden [3] Messer 2 x 17,5 cm, 28 g [4] Gabel 2,5 x 17,5 cm, 30 g [5] Löffel 3,8 x 17,8 cm, 42 g [6] Set aus Messer, Gabel, Löffel und Flaschen-/Dosenöffner [7] Öffner 2,5 x 15 cm, 60 g

	CUTLERY SET II
Artikel-Nr.	4125
Farben	000
Abmessungen	18 x 4 cm
Gewicht	160 g
Material	Edelstahl 18/8
Set Anzahl	4
UVP	27,00 €FR





WOODFIBRE CUTTING BOARD 15CM | 18CM

Praktisches Schneidbrett aus Holzfaserlaminat mit 15 oder 18 cm Durchmesser. Das Woodfibre Cutting Board kann in vielen Kochsets von Tatonka verstaut werden und besitzt ein Griffloch.

Ausstattung: [1] Woodfibre besteht zum überwiegenden Teil aus nachwachsendem Rohstoff (Holz) [2] Formstabil und bruchfest [3] PFC/PFAS-frei [4] Lebensmittelrecht und resistent gegen Fruchtsäuren [5] Spülmaschinenfest [6] 20-mm-Loch zum Aufhängen oder als Griff zu verwenden [7] Klingenschonendes Material [8] Art. 4109 passt z.B. in folgende Tatonka Edeltahl-Produkte: Kettle 1,6 l (Art. 4002), Large Pot Multi Set (Art. 4015), Picnic Plate (Art. 4029), Scout Set 1,0 l (Art. 4116) [9] Art. 4110 passt z.B. in folgende Tatonka Edelstahl-Produkte: Kettle 2,5 l (Art. 4003), Large Plate (Art. 4030) [10] Hitzebeständig bis 175° C und dadurch auch als Topfuntersetzer verwendbar

	WOODFIBRE CUTTING BOARD 15CM	WOODFIBRE CUTTING BOARD 18CM
Artikel-Nr.	4109	4110
Farben	000	
Abmessungen	Ø 15 cm x 6 mm	Ø 18 cm x 6 mm
Gewicht	147 g	215 g
Material	Woodfibre	
UVP	12,00 €FR	15,00 €FR



15 cm



18 cm



CAMP SET REGULAR | LARGE

Platzsparendes Koch-Set mit Volumenskalierung in den Töpfen. Topf, Pfanne und Schale sind ineinander gestellt und ermöglichen so den Transport des kompletten Sets auf minimalem Raum.

Ausstattung: [1] PFC/PFAS-frei [2] Volumenskalierung im Topf

	CAMP SET REGULAR	CAMP SET LARGE
Artikel-Nr.	4113	4114
Farben	000	
Abmessungen	Ø 17,3 x 6 cm	Ø 17,3 x 8 cm
Gewicht	495 g	525 g
Info Gewicht	(Set)	
Material	Edelstahl 18/8	
Set Anzahl	3	
Zusatzinformationen	<i>Pfanne (Ø 17,3 x 4 cm, 170 g), Topf mit Deckel (0,6 l, Ø 13,5 x 5 cm, 210 g), Schale (Ø 16,5 x 3 cm, 100 g)</i>	<i>Pfanne (Ø 17,3 x 6 cm, 180 g), Topf mit Deckel (0,8 l, Ø 13,5 x 7 cm, 230 g), Schale (Ø 16,5 x 3 cm, 100 g)</i>
UVP	58,00 €FR	59,00 €FR



SCOUT SET 0,6L | 1,0L | 1,5L

Topf mit Deckel. Oder Schüssel und Teller – wie man es gerade braucht. Der klappbare Griff für den Topf dient gleichzeitig als Bügelverschluss für das Set. In drei Größen erhältlich.

Ausstattung: [1] PFC/PFAS-frei [2] Inklusive Bügelverschluss [3] Lebensmittel-echt und resistent gegen Fruchtsäuren

	SCOUT SET 0,6L	SCOUT SET 1,0L	SCOUT SET 1,5L
Artikel-Nr.	4115	4116	4117
Farben	000		
Abmessungen	Ø 14,5 x 6 cm	Ø 18,5 x 7 cm	Ø 18,5 x 8,5 cm
Volumen	0,6 l	1,0 l	1,5 l
Gewicht	180 g (Set)	260 g (Set)	280 g (Set)
Material	Edelstahl 18/8		
Zusatz- informationen	Schale (Ø 13 x 4 cm), Teller (Ø 12,5 x 2,5 cm)	Schale (Ø 17,3 x 4 cm), Teller (Ø 16,6 x 3 cm)	Schale (Ø 17,3 x 6 cm), Teller (Ø 16,6 x 3 cm)
UVP	24,00 €FR	28,00 €FR	30,00 €FR



POT SET FOR GAS CARTRIDGE 450 + BURNER

Platzsparendes Kochset für die Nutzung mit einem Gaskocher. Dieses Kochset ist die perfekte Minimal-Ausrüstung für Trekker. Der hohe Becher mit 1,5 Liter Volumen fasst beim Transport die Gaskartusche und den Brenner, der Deckel schließt passgenau und kann als Essschale verwendet werden.

Ausstattung: [1] PFC/PFAS-frei [2] Transportbeutel (20 g) [3] Mit Volumenskalisierung [4] Lebensmittelecht und resistent gegen Fruchtsäuren [5] Klappgriffe an Becher und Deckel [6] Becher passgenau für Gaskartuschen mit einem Füllgewicht von 450 g und Ø 11 cm [7] Becher Ø 12 x 15 cm, 1,5 l [8] Deckel Ø 12 x 4,5 cm

	POT SET FOR GAS CARTRIDGE 450 + BURNER
Artikel-Nr.	4008
Farben	000
Abmessungen	Ø 13 x 13,5 cm
Volumen	1,5 l
Gewicht	460 g
Material	Edelstahl 18/8
UVP	49,00 €FR



MULTI POT SET

Dreiteiliges Kochset als Grundausrüstung für die Outdoorküche. Bestehend aus zwei Töpfen mit Volumenskalierung innen (1,4 und 1,6 Liter) und einer Pfanne, die auch als Topfdeckel oder Teller fungiert. Es handelt sich um die Töpfe und die Pfanne aus dem Multi Set + Alcohol Burner (Art. 4010).

Ausstattung: [1] PFC/PFAS-frei [2] Pfanne (Ø 21,5 x 3,3 cm, 210 g) [3] Topf (1,4 l, Ø 16,5 x 7,5 cm, 160 g) [4] Topf (1,6 l, Ø 17,5 x 7,8 cm, 170 g) [5] Volumenskalierung in den Töpfen

	MULTI POT SET
Artikel-Nr.	4007
Farben	000
Abmessungen	Ø 21,5 x 8 cm
Gewicht	540 g
Info Gewicht	(Set)
Material	Edelstahl 18/8
Set Anzahl	3
UVP	49,00 €FR



PICNIC SET

Alles, was man fürs Picknick braucht. Mit Volumenskalierung im Topf und in den Tassen. Ein Topf, eine Deckelpfanne, zwei Teller, zwei Tassen mit Löffeln – und das alles im praktischen Transportsack.

Ausstattung: [1] PFC/PFAS-frei [2] Transportbeutel (20 g) [3] Mit Volumenskalierung



	PICNIC SET
Artikel-Nr.	4120
Farben	000
Abmessungen	Ø 16,5 x 13 cm
Gewicht	790 g, (Set)
Material	Edelstahl 18/8 / Kokosnussholz
Set Anzahl	8
UVP	88,00 €FR

	🗄️	🍴	🍵
Pfanne	Ø 15,5 x 4,3 cm		150 g
Topf	Ø 16 x 9 cm	1,3 l	210 g
2 Teller	Ø 16,5 x 3 cm		100 g
2 Tassen		0,25 l	95 g
2 Teelöffel (Kokosnussholz)			10 g

COOKSET REGULAR

Fünfteiliges Kochset mit Klappgriffen und einer Volumenskalierung in den Töpfen. Das Kochset besteht aus einer Pfanne mit Klappgriff und zwei Töpfen mit Klappgriff und Deckel.

Ausstattung: [1] PFC/PFAS-frei [2] Pfanne (Ø 16 x 3,5 cm, 155 g) [3] Topf mit Deckel (0,9 l, Ø 14,5 x 8 cm, 250 g) [4] Topf mit Deckel (1,3 l, Ø 16 x 9 cm, 275 g) [5] Transportbeutel (15 g) [6] Volumenskalierung in den Töpfen [7] Isolierte, klappbare Handgriffe an Töpfen, Deckel und Pfanne

	COOKSET REGULAR
Artikel-Nr.	4000
Farben	000
Abmessungen	Ø 16 x 9 cm
Gewicht	695 g
Info Gewicht	(Set)
Material	Edelstahl 18/8
Set Anzahl	3
UVP	79,00 €FR



FAMILY COOKSET "L"

Das Kochset für größere Einsätze mit praktischer Volumenskalierung auf der Innenseite der Töpfe. Bestehend aus drei Töpfen und einer Pfanne, natürlich aus hochwertigem, geschmacksneutralem Edelstahl. Um alle Teile sicher beisammen zu halten, wird das Set im schonenden Transportbeutel geliefert.

Ausstattung: [1] PFC/PFAS-frei [2] Pfanne (Ø 26 x 4,5 cm, 400 g) [3] Topf mit Deckel (3,1 l, Ø 21 x 12,5 cm, 625 g) [4] Topf mit Deckel (4,5 l, Ø 23 x 14 cm, 760 g) [5] Topf mit Deckel (6,0 l, Ø 26 x 15 cm, 900 g) [6] Transportbeutel (30 g) [7] Volumenskalierung in den Töpfen

	FAMILY COOK SET "L"
Artikel-Nr.	4024
Farben	000
Abmessungen	Ø 26 x 15 cm
Gewicht	2,720 kg (Set)
Material	Edelstahl 18/8
Set Anzahl	4
UVP	189,00 €FR



	🍲	🍲	🍲	🍲
Pfanne	Ø 26 x 4,5 cm			400 g
Topf mit Deckel	Ø 21 x 12,5 cm	3,1 l		625 g
Topf mit Deckel	Ø 23 x 14 cm	4,5 l		760 g
Topf mit Deckel	Ø 26 x 15 cm	6,0 l		900 g

BPA
FREE

FOOD BOWL 0,5L | 0,75L | 1,0L

Praktischer Aufbewahrungsbehälter für Lebensmittel. In der Food Bowl bleibt dank Deckel mit Dichtungsring und Verschlüssen auch beim Transport alles in der Dose. **Hinweis:** Die Food Bowl eignet sich nicht für den Transport von Flüssigkeiten.

Ausstattung: [1] PFC/PFAS-frei [2] Mit Volumenskalierung [3] Lebensmittelecht und resistent gegen Fruchtsäuren [4] Deckel mit Gummidichtung (BPA frei)



	FOOD BOWL 0,5L	FOOD BOWL 0,75L	FOOD BOWL 1,0L
Artikel-Nr.	4037	4038	4039
Farben	000		
Abmessungen	Ø 15,5 x 6 cm	Ø 19 x 6 cm	Ø 20 x 6 cm
Volumen	0,5 l	0,75 l	1,0 l
Gewicht	260 g	350 g	410 g
Material	Edelstahl 18/8		
UVP	38,00 €FR	40,00 €FR	48,00 €FR



0,5l



0,75l



1,0l

FOODCONTAINER 0,75L | 1,0L | 1,5L | 2,0L

Der perfekte Aufbewahrungsort für Lebensmittel. Der Foodcontainer ist lebensmittelecht und absolut geschmacksneutral. Dank Deckel mit Dichtungsring und sicheren Verschlüssen bleibt auch beim Transport immer alles im Container. **Hinweis:** Der Food Container eignet sich nicht für den Transport von Flüssigkeiten.

Ausstattung: [1] PFC/PFAS-frei [2] Mit Volumenskalierung [3] Lebensmittelecht und resistent gegen Fruchtsäuren [4] Deckel mit Gummidichtung (BPA frei)

BPA
FREE



0,75l



1,0l



1,5l



2,0l

	FOODCONTAINER 0,75L	FOODCONTAINER 1,0L	FOODCONTAINER 1,5L	FOODCONTAINER 2,0L
Artikel-Nr.	4042	4043	4044	4045
Farben	000			
Abmessungen	Ø 15,5 x 8 cm	Ø 15,5 x 9,5 cm	Ø 19 x 9,5 cm	Ø 20 x 9,5 cm
Volumen	0,75 l	1,0 l	1,5 l	2,0 l
Gewicht	300 g	310 g	420 g	460 g
Material	Edelstahl 18/8			
UVP	36,00 €FR	30,00 €FR	49,00 €FR	58,00 €FR

LUNCH BOX I 800 | 1000

BPA
FREE

18/10 Edelstahl-Brotdose ohne Unterteilung. Die Lunch Box I ist lebensmittel-echt, resistent gegen Fruchtsäuren, BPA-frei, langlebig und unzerbrechlich. **Hinweis:** Die Lunch Box eignet sich nicht für den Transport von Flüssigkeiten.

Ausstattung: [1] PFC/PFAS-frei [2] Lebensmittel-echt und resistent gegen Fruchtsäuren [3] Spülmaschinenfest

	LUNCH BOX I 800	LUNCH BOX I 1000
Artikel-Nr.	4137	4136
Farben	000	
Abmessungen	17,1 x 13,3 x 5,8 cm	19 x 14,4 x 6 cm
Volumen	0,8 l	1,0 l
Gewicht	225 g	245 g
Material	Edelstahl 18/10	
UVP	28,00 €FR	38,00 €FR



BPA
FREE



LUNCH BOX II 800

18/10 Edelstahl-Brotdose mit Unterteilung. Die Lunch Box II 800 ist lebensmittel-echt, resistent gegen Fruchtsäuren, BPA-frei, langlebig und unzerbrechlich. Maße: 17,1 cm x 13,3 cm x 5,8 cm. **Hinweis:** Die Lunch Box eignet sich nicht für den Transport von Flüssigkeiten.

Ausstattung: [1] PFC/PFAS-frei [2] Lebensmittel-echt und resistent gegen Fruchtsäuren [3] Spülmaschinenfest [4] 2 Fächer, für verschiedene Lebensmittel

	LUNCH BOX II 800
Artikel-Nr.	4138
Farben	000
Abmessungen	17,1 x 13,3 x 5,8 cm
Volumen	0,8 l
Gewicht	245 g
Material	Edelstahl 18/10
UVP	38,00 €FR

LUNCH BOX III 1000

18/10 Edelstahl-Brotdose mit 3-fach Unterteilung. Die Lunch Box III 1000 ist lebensmittel-echt, resistent gegen Fruchtsäuren, BPA-frei, langlebig und unzerbrechlich. Maße: 19 cm x 14,4 cm x 6 cm.

Hinweis: Die Lunch Box eignet sich nicht für den Transport von Flüssigkeiten.

Ausstattung: [1] PFC/PFAS-frei [2] Lebensmittel-echt und resistent gegen Fruchtsäuren [3] Spülmaschinenfest [4] 3 Fächer, für verschiedene Lebensmittel

	LUNCH BOX III 1000
Artikel-Nr.	4139
Farben	000
Abmessungen	19 x 14,4 x 6 cm
Volumen	1,0 l
Gewicht	285 g
Material	Edelstahl 18/10
UVP	38,00 €FR

BPA
FREE



BPA
FREE



LUNCH BOX I 800 | 1000 LOCK

Edelstahl-Brotdose ohne Unterteilung mit fest verschließbarem Deckel. Die Lunch Box I 800/1000 Lock ist lebensmittelecht, resistent gegen Fruchtsäuren, BPA-frei, langlebig und unzerbrechlich. Sie besitzt einen Deckel, der sich mit Clip-Verschlüssen fest verschließen lässt.

Hinweis: Die Lunch Box eignet sich nicht für den Transport von Flüssigkeiten.

Ausstattung: [1] PFC/PFAS-frei [2] Inklusive Bügelverschluss [3] Lebensmittelecht und resistent gegen Fruchtsäuren [4] Spülmaschinenfest [5] Deckel mit Silikondichtung (BPA frei)

	LUNCH BOX I 800 LOCK	LUNCH BOX I 1000 LOCK
Artikel-Nr.	4200	4201
Farben	000	
Abmessungen	17 x 13,3 x 6 cm	19 x 14,4 x 6 cm
Volumen	0,8 l	1,0 l
Gewicht	285 g	330 g
Material	Edelstahl 18/10	
UVP	38,00 €FR	40,00 €FR

LUNCH BOX II 800 | 1000 LOCK

Edelstahl-Brotdose mit Unterteilung und Deckel mit Clip-Verschlüssen. Die Lunch Box II 800/1000 Lock ist lebensmittelecht, resistent gegen Fruchtsäuren, BPA-frei, langlebig und unzerbrechlich. Der Deckel schließt fest mit Clip-Verschlüssen.

Hinweis: Die Lunch Box eignet sich nicht für den Transport von Flüssigkeiten.

Ausstattung: [1] PFC/PFAS-frei [2] Inklusive Bügelverschluss [3] Lebensmittelecht und resistent gegen Fruchtsäuren [4] Spülmaschinenfest [5] Deckel mit Silikondichtung (BPA frei) [6] 2 Fächer, für verschiedene Lebensmittel

	LUNCH BOX II 800 LOCK	LUNCH BOX II 1000 LOCK
Artikel-Nr.	4202	4203
Farben	000	
Abmessungen	17 x 13,3 x 6 cm	19 x 14,4 x 6 cm
Volumen	0,8 l	1,0 l
Gewicht	290 g	370 g
Material	Edelstahl 18/10	
UVP	48,00 €FR	49,00 €FR

BPA
FREE



BPA
FREE



LUNCH BOX I 800 | 1000 BAMBOO

Edelstahl-Brotdose mit Bambusdeckel. Die Lunch Box I 800/1000 Bamboo ist lebensmittelecht, resistent gegen Fruchtsäuren, BPA-frei, langlebig und unzerbrechlich. Der Bambusdeckel schließt fest dank Clip-Verschlüssen.

Hinweis: Die Lunch Box eignet sich nicht für den Transport von Flüssigkeiten.

Ausstattung: [1] Verwendung von Materialien aus nachwachsenden Rohstoffen [2] PFC/PFAS-frei [3] Inklusive Bügelverschluss [4] Lebensmittelecht und resistent gegen Fruchtsäuren [5] Deckel aus Bambus zur Verwendung als Brotzeitbrett [6] Deckel nicht spülmaschinenfest [7] Spülmaschinenfest (gilt nur für die Dose aus Edelstahl) [8] Bambus aus zertifiziertem Anbau

	LUNCH BOX I 800 BAMBOO	LUNCH BOX I 1000 BAMBOO
Artikel-Nr.	4204	4205
Abmessungen	16,5 x 12,8 x 6 cm	18,4 x 13,8 x 6 cm
Volumen	0,8 l	1,0 l
Gewicht	280 g	310 g
Material	Edelstahl 18/10 / Bamboo	
UVP	38,00 €FR	38,00 €FR





HOT + COLD STUFF 0,35L – 1,0L

Bruchsichere Isolierflasche aus rostfreiem Edelstahl. Hält Heißes heiß und Kaltes kalt. Erhältlich in vier Größen..

Ausstattung: [1] PFC/PFAS-frei [2] Lebensmittelecht und resistent gegen Fruchtsäuren [3] Schraubverschluss (Polypropylen)

BPA
FREE



0,35l



0,45l



1,0l



0,75l

	HOT + COLD STUFF 0,35L	HOT + COLD STUFF 0,45L	HOT + COLD STUFF 0,75L	HOT + COLD STUFF 1,0L
Artikel-Nr.	4148	4150	4155	4160
Abmessungen	Ø 6,7 x 22 cm	Ø 6,7 x 26,8 cm	Ø 8,3 x 27,4 cm	Ø 9,1 x 30 cm
Volumen	0,35 l	0,45 l	0,75 l	1,0 l
Gewicht	250 g	290 g	440 g	500 g
Material	Edelstahl 18/8 / Polypropylene			
UVP	22,00 €FR	24,00 €FR	32,00 €FR	39,00 €FR

BPA
FREE

HOT + COLD STUFF BAMBOO LID 500 – 1000

Die formschöne, unzerbrechliche Isolierflasche aus doppelwandigem Edelstahl ist die perfekte Wahl für unterwegs. Sie eignet sich sowohl für warme als auch für kalte Getränke. Der Edelstahl-Schraubverschluss besitzt eine BPA-freie Silikondichtung, der Deckel aus nachhaltigem Bambusholz verfügt über einen praktischen Edelstahl-Bügel. Mithilfe eines Materialkarabiners kann die Flasche so ganz einfach am Rucksack gesichert werden.

Ausstattung: [1] Verwendung von Materialien aus nachwachsenden Rohstoffen [2] PFC/PFAS-frei [3] Lebensmittelecht und resistent gegen Fruchtsäuren [4] Silikondichtung (BPA frei) [5] Deckel nicht spülmaschinenfest



750

	HOT + COLD STUFF BAMBOO LID 500	HOT + COLD STUFF BAMBOO LID 750	HOT + COLD STUFF BAMBOO LID 1000
Artikel-Nr.	4195	4196	4197
Abmessungen	Ø 7 cm x 22 cm	Ø 7,5 cm x 26,5 cm	Ø 8 cm x 31,5 cm
Volumen	0,5 l	0,75 l	1,0 l
Gewicht	300 g	370 g	450 g
Material	Edelstahl 18/8 / Bamboo		
UVP	32,00 €FR	39,00 €FR	48,00 €FR



500



1000

STEEL BOTTLE PREMIUM 0,5L – 1,0L

Weithals-Edelstahltrinkflasche mit Edelstahl-Schraubverschluss. Lebensmitteltecht, resistent gegen Fruchtsäuren, spülmaschinenfest, BPA-frei, langlebig und unzerbrechlich: Das sind sechs unschlagbare Argumente für unsere Steel Bottle Premium. Die Flasche kann zudem mit einem Edelstahl-/ Bambusdeckel mit großer Öse (Art. 4193) oder mit einem Kunststoffdeckel mit Mundstück (Art. 4194) versehen werden, beide Deckel werden separat angeboten. Hinweis: Bei Verwendung von kohlenensäurehaltigen Getränken empfehlen wir, die Flasche nicht komplett zu befüllen. Erhältlich ist die Flasche in den Größen 0,5 Liter, 0,75 Liter, 1,0 Liter.

Ausstattung: [1] PFC/PFAS-frei [2] Lebensmitteltecht und resistent gegen Fruchtsäuren [3] Spülmaschinenfest [4] Deckel mit Silikondichtung (BPA frei) [5] Flaschenöffnung: Ø 45 mm

	STEEL BOTTLE PREMIUM 0,5L	STEEL BOTTLE PREMIUM 0,75L	STEEL BOTTLE PREMIUM 1,0L
Artikel-Nr.	4190	4191	4192
Abmessungen	Ø 7 x 19,5 cm	Ø 7 x 24 cm	Ø 8 x 24,5 cm
Volumen	0,5 l	0,75 l	1,0 l
Gewicht	140 g	165 g	230 g
Material	Edelstahl 18/8		
UVP	28,00 €FR	38,00 €FR	38,00 €FR



0,5l

1,0l



0,75l

BPA FREE

BPA FREE

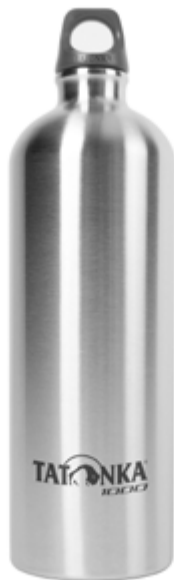

1l

STAINLESS STEEL BOTTLE 0,5L – 1,0L

Edelstahl-Trinkflasche in vier Größen. Absolut lebensmittelecht, resistent gegen Fruchtsäuren und BPA-frei. Zudem ist die Flasche, mit Ausnahme des Deckels, spülmaschinenfest. Und sollte der Rucksack nicht über Außentaschen verfügen, kann die Flasche für den Transport ganz praktisch mit einem Karabiner (nicht im Lieferumfang enthalten) am Rucksack befestigt werden. Hinweis: Bei Verwendung von kohlenensäurehaltigen Getränken empfehlen wir, die Flasche nicht komplett zu befüllen.

Ausstattung: [1] PFC/PFAS-frei [2] Drehverschluss (Polypropylen) mit Öse zum Befestigen eines Karabiners [3] Lebensmitteltecht und resistent gegen Fruchtsäuren [4] Spülmaschinenfest



0,5l

0,6l

0,75l

	STAINLESS STEEL BOTTLE 0,5L	STAINLESS STEEL BOTTLE 0,6L	STAINLESS STEEL BOTTLE 0,75L	STAINLESS STEEL BOTTLE 1,0L
Artikel-Nr.	4181	4182	4183	4184
Abmessungen	Ø 7 x 19 cm	Ø 7 x 21,5 cm	Ø 7 x 24 cm	Ø 7,8 x 26,5 cm
Volumen	0,5 l	0,6 l	0,75 l	1,0 l
Gewicht	121 g	131 g	140 g	216 g
Material	Edelstahl 18/8 / Polypropylene			
UVP	13,00 €FR	19,00 €FR	29,00 €FR	23,00 €FR

BPA
FREE



Bamboo Lid

BAMBOO LID

Edelstahl-/ Bambusdeckel mit großer Öse. Der Ersatz- oder Zweitdeckel für die Steel Bottle Premium (Art. 4190, 4191, 4192) ermöglicht die Befestigung der Flasche am Rucksack, indem man einen Karabiner an der Öse befestigt. Auch als Ersatzdeckel für die Hot+Cold Stuff Bamboo Lid (Art. 4195, 4196, 4197) zu verwenden. Lebensmittelecht und BPA-frei. **Achtung:** Nicht spülmaschinengeeignet!

Ausstattung: [1] Verwendung von Materialien aus nachwachsenden Rohstoffen [2] PFC/PFAS-frei [3] Lebensmittelecht und resistent gegen Fruchtsäuren [4] Passend zur Steel Bottle Premium 0,5 l / 0,75 l / 1,0 l (Art. 4190, 4191, 4192) und zur Hot+Cold Stuff Bamboo Lid 500 / 750 / 1000 (Art. 4195, 4196, 4197) [5] Nicht spülmaschinengeeignet [6] Silikondichtung (BPA frei)

	BAMBOO LID
Artikel-Nr.	4193
Farbe	000
Abmessungen	Ø 55 x 40 mm
Gewicht	35 g
Material	Bamboo / Edelstahl 18/8
UVP	5,60 €FR

SPORTS LID

Kunststoffdeckel mit einklappbarem Mundstück. Ruckzuck trinken kann man dank dieses Ersatz- oder Zweitdeckels für die Steel Bottle Premium (Art. 4191, 4192, 4193). Die große Öse ermöglicht mithilfe eines Karabiners auch die Befestigung am Rucksack. Hinweis: Der Deckel ist nicht auslaufsicher. Flaschen sollten daher nur aufrecht transportiert werden.

Ausstattung: [1] PFC/PFAS-frei [2] Lebensmittelecht und resistent gegen Fruchtsäuren [3] Passend zur Steel Bottle Premium 0,5 l / 0,75 l / 1,0 l (Art. 4190, 4191, 4192) und zur Hot+Cold Stuff Bamboo Lid 500 / 750 / 1000 (Art. 4195, 4196, 4197) [4] Spülmaschinenfest [5] Silikondichtung (BPA-frei)

	SPORTS LID
Artikel-Nr.	4194
Farbe	040 black
Abmessungen	Ø 55 x 75 mm
Gewicht	35 g
Material	Polypropylene / Polystyrol
UVP	5,60 €FR

BPA
FREE



Sports Lid

BPA
FREE



FALTKANISTER 5L | 10L

Kanister mit minimalem Packmaß und Gewicht. Der Faltkanister mit 5 oder 10 Liter Volumen aus Polyethylen ist gefaltet extrem klein verstaubar.

Ausstattung: [1] Tragegriff [2] Zusammenfaltbarer Wasserkarister [3] PFC/PFAS-frei [4] Abschraubbares Ventil zur Befüllung und Reinigung

	FALTKANISTER 5L	FALTKANISTER 10L
Artikel-Nr.	3630	3635
Abmessungen	24 x 6 cm	27,5 x 6 cm
Volumen	5 l	10 l
Gewicht	140 g	250 g
Material	Polyethylene	
UVP	13,00 €FR	15,00 €FR







TENTS & TARPS.

EXPERT-ZELTE & EXPERT LT-ZELTE

Expert-Zelte und Expert Light (LT)-Zelte eignen sich insbesondere für Leute, die viel und auch unter extremen Wetterbedingungen zelten und Wert auf leichte Ausrüstung legen.

Die Zelte sind mit besonders reißfestem, extrem langlebigen und sehr leichtem RipStop-Material ausgestattet. In Kombination mit dem Ultra Light-Gestänge ergeben sich besonders geringe Gesamtgewichte. Die Expert LT-Zelte punkten darüber hinaus mit einem außergewöhnlich guten Platzangebot.



ALLROUND-ZELTE

Allround-Zelte sind sehr robust, haben wasserdicht getapte Nähte und eignen sich hervorragend für Trekking, Touren aller Art und Camping.

Vom Einmannzelt über unterschiedliche Trekkingzelte bis zu Familienzelteln steht eine große Auswahl zur Verfügung. Die kleinen Modelle können auf Trekkingtouren auch im Rucksack verstaut werden.

Tatonka Expert LT-Zelte:

Gargia 2/3 (Art. 2602/Art. 2604), Rokua 2/3 (Art. 2606/Art. 2608), Grönland 2 Vent LT (Art. 2427), Kyrkja LT (Art. 2510)

Tatonka Expert-Zelte:

Kyrkja (Art. 2509), Okisba (Art. 2597), Polar 3 (Art. 2599)

Tatonka Allround-Zelte:

Koli (Art. 2401), Narvik 2/3 (Art. 2550/Art. 2551), Grönland 2/3 (Art. 2555/Art. 2556), Grönland 3 Vent (Art. 2428), Arctis 2.235 PU/3.235 PU (Art. 2451/Art. 2453), Alaska 2.235 PU/3.235 PU (Art. 2455/Art. 2457), Alaska 3 Plus (Art. 2449), Buffin 4 (Art. 2430), Alaska 4 PU (Art. 2459), Alaska 3 DLX (Art. 2584), Alaska Family DLX (Art. 2585), Family Camp (Art. 2446), Family Trek II (Art. 2435)



Zum Tatonka-Zeltfinder



TIPPS ZUR PFLEGE UND LAGERUNG

Wie auch bei Funktionskleidung, Rucksäcken und Wanderschuhen gilt für Zelte die Regel „Pflege, was du liebst“. Da selbst die hochwertigste Beschichtung eines Zelts unter falscher Behandlung leiden kann, haben wir hier die wichtigsten Tipps rund ums Thema Zeltpflege zusammengestellt. Die Lebenszeit deines Zelts kann selbst bei intensiver Nutzung durch sorgsame Pflege und Lagerung verlängert werden – oft genügen schon wenige Handgriffe und einfache Pflegemaßnahmen.

ZELTAUFBAU: SCHATTENPLATZ BEVORZUGT

Die Tatonka-Zelte bestehen aus UV-beständigen Materialien. Dennoch kann das Material des Außenzelts mit der Zeit bei sehr intensiver und langandauernder Sonneneinstrahlung nachlassen. Am besten ist es daher, dein Zelt im Schatten aufzubauen. Auch für das „Raumklima“ ist es angenehmer, das Zelt an einem schattigen Platz aufzustellen, um abends nicht in einer Zeltsauna zu schlafen.

BODENSCHUTZ DURCH ZELTUNTERLAGEN

Suche den Boden nach Steinen und spitzen Ästen ab, bevor du dein Zelt aufbaust. Du spürst sie nicht nur unangenehm im Rücken, sie können auch den Zeltboden beschädigen. Benutze robuste **Zeltunterlagen**, die den Zeltboden zusätzlich schützen. Tatonka bietet für alle Zelte sowie die Apsiden passende Zeltunterlagen an.

ZELTPFLEGE: NUR VON HAND!

Ist das Zeltgewebe verschmutzt, kannst du es mit einem Tuch oder einem weichen Schwamm und mit Neutralseife säubern. Die ideale Wassertemperatur liegt um die 30 Grad. Auf gar keinen Fall solltest du das Zelt in die Waschmaschine stecken, es mit Chemikalien oder gar mit einem Hochdruckreiniger behandeln.

Verschmutzte Reißverschlüsse kannst du mit einer Zahnbürste reinigen. Klemmt ein Reißverschluss, ist vor allem Geduld gefragt: Mit etwas Silikon-Spray wird er wieder gleitfähig gemacht.

ZELTLAGERUNG: TROCKNEN IST DAS A & O

Verpacke dein Zelt nur im trockenen und sauberen Zustand. Restfeuchtigkeit (auch Kondensfeuchtigkeit im Zeltinneren) könnte zu Stockflecken und Schimmelbildung führen.

Solltest du einmal dein Zelt im Regen abbauen müssen, dann stelle es zu Hause am besten noch einmal komplett auf und lasse es durchtrocknen. Öffne idealerweise die Eingänge, damit auch von innen die Restfeuchtigkeit verdunsten kann.

Am besten lagerst du dein Zelt an einem trockenen, luftigen und lichtgeschützten Ort. Vorteilhaft ist, das Zelt nur locker zusammenzulegen und nicht im Packsack aufzubewahren. Dadurch werden Knickbelastungen minimiert.



8 TIPPS FÜR DEN ZELTAUFBAU:

1. Baue dein Zelt nicht in einer Bodensenke auf – bei Regen droht Überschwemmung.
2. Baue dein Zelt möglichst im Schatten auf, um die UV-bedingte Alterung des Zeltmaterials zu vermindern.
3. Wähle einen Zeltplatz, an dem ein „Lüftchen“ geht – im totalen Windschatten wird dein Zelt nicht ausreichend belüftet. Dann staut sich bei heißem Wetter die Hitze im Zelt, außerdem bildet sich mehr Kondensfeuchtigkeit.
4. Stelle dein Zelt nicht unter einem großen, allein stehenden Baum auf, um die Gefahr eines Blitzschlags zu vermeiden.
5. Wenn du unter Bäumen zeltest, kann Baumharz das Außenzelt verunreinigen. Dieses mindert die Funktion des Zeltes nicht, lässt sich jedoch auch nicht mehr entfernen, ohne die Außenhaut des Zeltes zu beschädigen.
6. Bevor du dein Zelt aufstellst, entferne scharfkantige Teile, Steine usw. und verwende zum Schutz des Zeltbodens eine Zeltunterlage.
7. Richte dein Zelt möglichst mit der Stirnseite zur vorherrschenden Windrichtung aus. So sorgst du für eine möglichst gute Belüftung und nutzt im Extremfall die Stabilitätsreserven des Zeltes voll aus.
8. Spanne dein Zelt an allen Abspannpunkten ab, das erhöht die Standfestigkeit.

GARGIA 2 | 3

Gewichtsoptimiertes Zweimann- bzw. Dreimann-Tunnelzelt mit extralanger Liegefläche. Das Gargia besitzt ein 2,35 Meter langes Innenzelt, in dem sich auch groß gewachsene Menschen bequem ausstrecken können, und einen Frontzugang ins Außenzelt mit einer Apsis für das Gepäck. Das Zelt ist mit Lüftern versehen, und dank eines zusätzlichen Reißverschluss-Zugangs auf der gegenüberliegenden Schmalseite lässt es sich optimal belüften und trocknen. Das ultraleichte, silikonisierte Außenzeltmaterial und leichte Materialien für Boden und Innenzelt sorgen für eine perfekte Balance von niedrigem Gesamtgewicht und Robustheit für einen breiten Einsatzbereich.

Ausstattung: [1] Tunnelzelt mit zwei Gestängebögen [2] Verkürztes hinteres Zeltgestänge [3] Apsis mit Fronteingang [4] Zelt und Innenzelt von beiden Seiten betretbar [5] 2 Lüfter im Außenzelt [6] Reflektierende Zeltleinen [7] Praktische Packhilfe für Zeltleinen [8] Verstärkte Eckpunkte mit Gurtbandschlaufen [9] Extra langes Innenzelt (235 cm) für mehr Liegekomfort [10] 2 Einstecktaschen im Innenzelt neben dem Eingang [11] Wäscheleine im Innenzelt [12] Inklusive Packsäcke für Zelt und Gestänge [13] Lüfter in der Apsis von innen und außen bedienbar [14] Ultra Light-Zeltgestänge [15] Zelteingang aufrollbar [16] Inklusive 16 Standard-Heringen und 6 Abspannleinen

	GARGIA 2	GARGIA 3
Artikel-Nr.	2602	2604
Farbe	332 stone grey olive	
Abmessungen	380 x 155 x 110 cm	385 x 185 x 120 cm
Packmaß	55 x Ø20cm	55 x Ø20cm
Gewicht	2,15 kg	2,40 kg
Material	20 den Nylon 6 Ripstop Si / 30 den Nylon Ripstop 245T WR	
Material Boden	70 den Nylon Taffeta 190T PU	
Wassersäule Außenzelt	3000 mm	
Wassersäule Boden	10.000 mm	
Gestängetyp	Ultra Light, 8.6 mm	
UVP	€299,00 €FR	€389,00 €FR



Zum Video

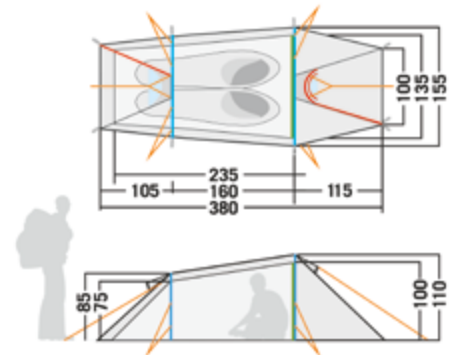

Gargia 2

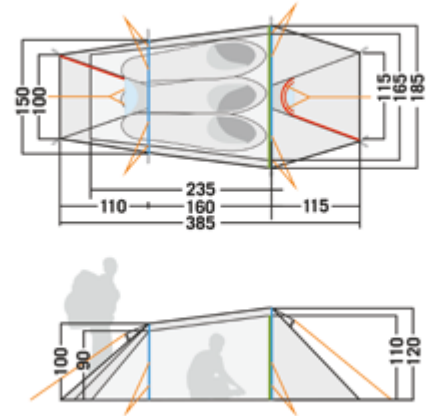

Gargia 3

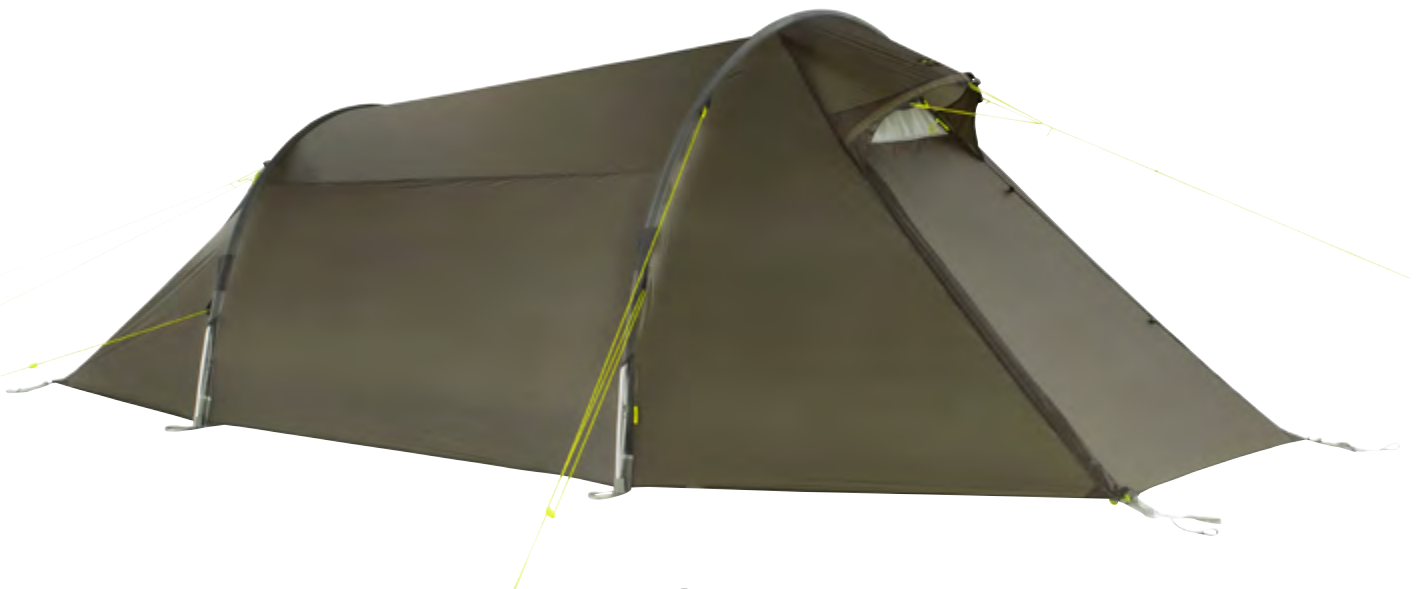

ROKUA 2 | 3

Gewichtsoptimiertes Zweimann- bzw. Dreimann-Tunnelzelt mit großzügigem Platzangebot und viel Stauraum. Das Rokua 2/3 wird mit drei Gestängebögen aufgestellt und besitzt Eingänge mit Apsiden auf beiden Seiten. Das Innenzelt ist ebenfalls von zwei Seiten zugänglich und mit einer Liegelänge von 2,35 Meter auch für große Menschen sehr komfortabel. Durch die Zugänge auf beiden Seiten bietet das Zelt außerdem bei Bedarf eine Top-Belüftung. Das ultraleichte, silikonisierte Außenzeltmaterial und leichte Materialien für Boden und Innenzelt sorgen für ein niedriges Gesamtgewicht bei der notwendigen Robustheit für einen breiten Einsatzbereich.

Ausstattung: [1] Tunnelzelt mit drei Gestängebögen [2] Zelt und Innenzelt von beiden Seiten betretbar [3] 2 Lüfter im Außenzelt [4] Reflektierende Zeltleinen [5] Praktische Packhilfe für Zeltleinen [6] Verstärkte Eckpunkte mit Gurtband-schlaufen [7] 4 Einstecktaschen im Innenzelt [8] Wäscheleine im Innenzelt [9] Inklusive Packsäcke für Zelt und Gestänge [10] Ultra Light-Zeltgestänge [11] Zelteingang aufrollbar [12] 2 Apsiden mit Fronteingang [13] Extra langes Innenzelt (240 cm) für mehr Liegekomfort [14] Inklusive 16 Standard-Heringen und 8 Abspannleinen

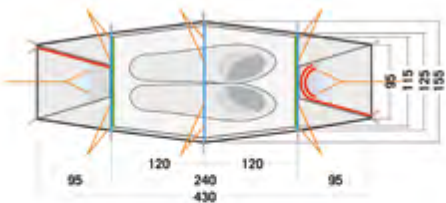

Rokua 2

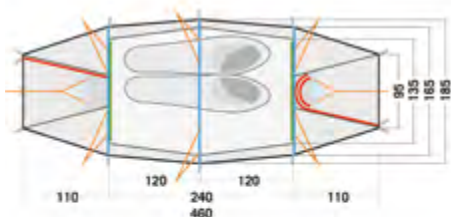

Rokua 3

	ROKUA 2	ROKUA 3
Artikel-Nr.	2606	2608
Farbe	332 stone grey olive	
Abmessungen	430 x 155 x 110 cm	460 x 185 x 120 cm
Packmaß	55 x Ø20cm	55 x Ø20cm
Gewicht	2,60 kg	2,95 kg
Material	20 den Nylon 6 Ripstop Si / 30 den Nylon Ripstop 245T WR	
Material Boden	70 den Nylon Taffeta 190T PU	
Wassersäule Außenzelt	3000 mm	
Wassersäule Boden	10.000 mm	
Gestängetyp	Ultra Light, 8,6 mm	
UVP	990,00 €FR	890,00 €FR



Zum Video



GRÖNLAND 2 VENT LT

Sehr leichtes und optimal belüftbares Zweimannzelt für heiße Klimazonen.

Beim Grönland 2 Vent LT lässt sich das Außenzelt an beiden Längsseiten komplett hochrollen. Das Innenzelt aus sehr leichtem Netzmaterial schützt dabei zuverlässig vor Insekten. Das Außenzelt besteht aus silikonbeschichtetem Nylon 6-Ripstop-Gewebe mit 20 Denier Faserstärke. Durch die Tunnelkonstruktion ist das Zelt äußerst windstabil, und es punktet zudem mit extrem kleinem Packmaß.

Ausstattung: [1] Tunnelzelt mit drei Gestängebögen [2] Verkürztes hinteres Zeltgestänge [3] Apsis mit Seiteneingang [4] Seitenwände des Außenzeltes zum Hochrollen [5] 2 Lüfter im Außenzelt [6] Reflektoren an den Zeltleinen [7] Praktische Packhilfe für Zeltleinen [8] Verstärkte Eckpunkte mit Gurtband-schlaufen [9] Eingang in das Innenzelt mit separat verschließbarem Moskitofenster [10] 2 Einstecktaschen im Innenzelt neben dem Eingang [11] Bequeme Einstecktasche in Greifhöhe am Fußende [12] Wäscheleine im Innenzelt [13] Ultralight-Zeltgestänge [14] Inklusive Packsäcke für Zelt und Gestänge [15] Inklusive 16 Standard-Heringen und 8 Abspannleinen

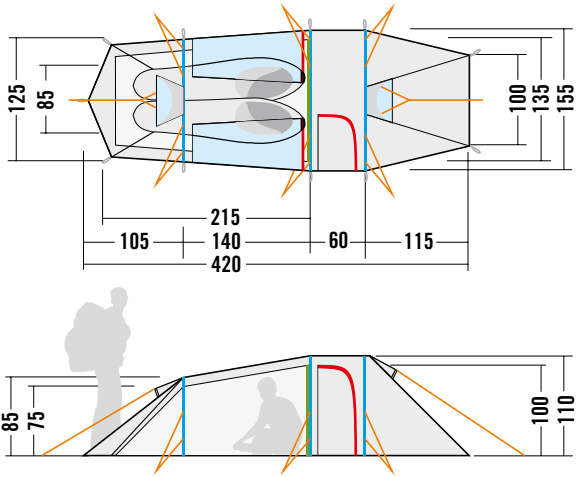

GRÖNLAND 2 VENT LT

Artikel-Nr.	2427
Farbe	332 stone grey olive
Abmessungen	420 x 155 x 110 cm
Packmaß	55 x Ø20cm
Gewicht	2,38 kg
Material	20 den Nylon 6 Ripstop Si / 30 den Nylon Ripstop 245T WR
Material Boden	70 den Nylon Taffeta 190T PU
Wassersäule Außenzelt	3000 mm
Wassersäule Boden	10.000 mm
Gestängetyp	Ultra Light, 8,6 mm
UVP	869,00 €FR

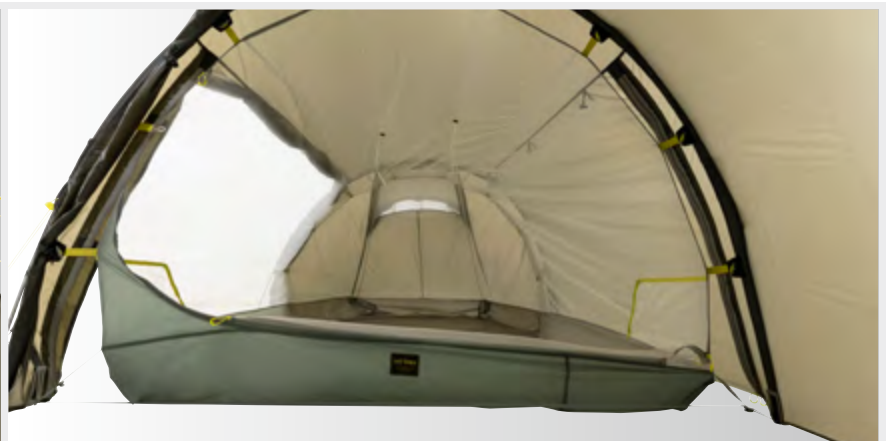
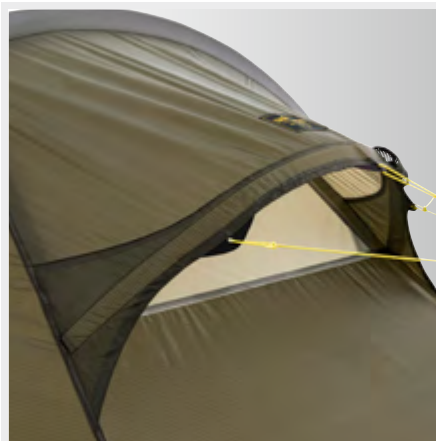



KYRKJA LT

Sehr leichtes Einpersonenzelt mit optimierter Belüftung. Das Kyrkja LT mit einem Außenzelt aus silikonbeschichtetem Nylon 6-Ripstop-Gewebe mit 20 Denier Faserstärke und einem Innenzelt aus sehr leichtem Moskitonetz bietet neben geringem Gewicht auch eine optimierte Belüftung. Das Zelt wird mit einem großen und einem kleinen Gestängebogen aufgestellt, dieser vergrößert den hinteren Teil. So können sich auch groß gewachsene Personen bequem ausstrecken. Die Apsis mit dem Seiteneingang bietet Platz für die Ausrüstung.

Ausstattung: [1] Einpersonenzelt mit einem großen und einem kleinen Gestängebogen [2] Apsis mit Seiteneingang [3] Reflektierende Zeltleinen [4] Praktische Packhilfe für Zeltleinen [5] Verstärkte Eckpunkte mit Gurtbandschlaufen [6] Wäscheleine im Innenzelt [7] Inklusive Packsäcke für Zelt und Gestänge [8] Sehr kleines Packmaß [9] Ultra Light-Zeltgestänge [10] Inklusive 8 Standard-Heringen und 4 Abspannleinen

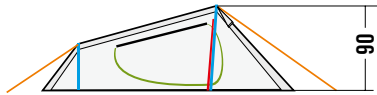
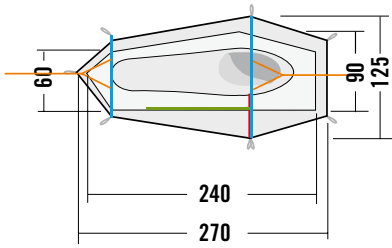

	KYRKJA LT
Artikel-Nr.	2510
Farbe	332 stone grey olive
Abmessungen	270 x 125 x 90 cm
Packmaß	45 x Ø15cm
Gewicht	1,34 kg
Material	20 den Nylon 6 Ripstop Si / 30 den Nylon Ripstop 245T WR
Material Boden	70 den Nylon Taffeta 190T PU
Wassersäule Außenzelt	3000 mm
Wassersäule Boden	10.000 mm
Gestängetyp	Ultra Light, 8.6 mm
UVP	499,00 €FR

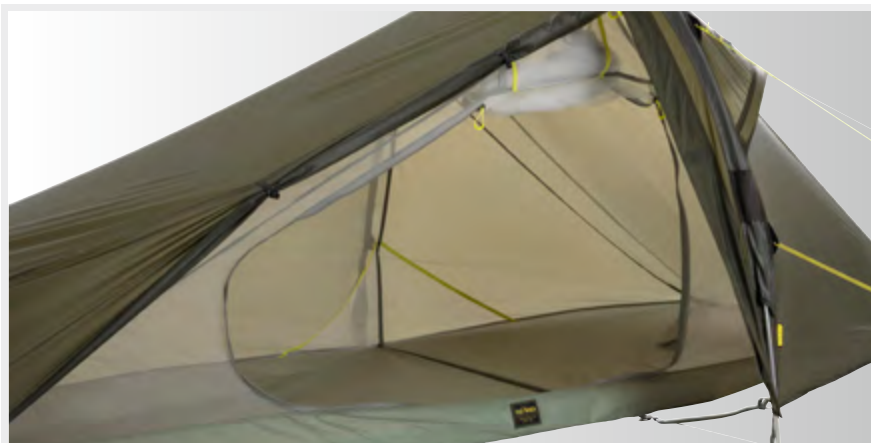

KYRKJA

Gewichtsoptimiertes Einpersonenzelt. Kyrkja ist für eine Person plus Gepäck konzipiert. Dank des zweiten Gestängebogens finden auch größere Camper ausreichend Schlafplatz. Durch das dünne, 5-fach silikonbeschichtete Nylon 6.6 Ripstop-Außenzelt empfiehlt sich Kyrkja für Tourenger, die Gewicht sparen wollen.

Ausstattung: [1] Einpersonenzelt mit einem großen und einem kleinen Gestängebogen [2] Apsis mit Seiteneingang [3] Reflektierende Zeltleinen [4] Praktische Packhilfe für Zeltleinen [5] Verstärkte Eckpunkte mit Gurtbandschlaufen [6] Wäscheleine im Innenzelt [7] Lüfter im Innenzelt [8] Inklusive Packsäcke für Zelt und Gestänge [9] Sehr kleines Packmaß [10] Ultra Light-Zeltgestänge [11] Inklusive 8 Standard-Heringen und 4 Abspannleinen

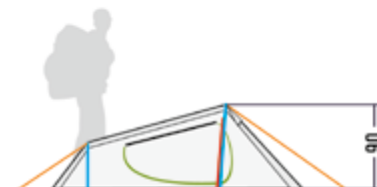
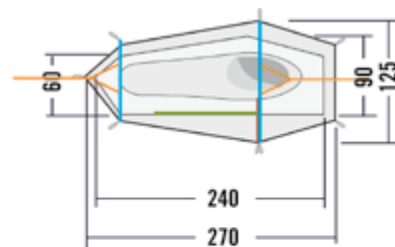

	KYRKJA
Artikel-Nr.	2509
Farbe	070 green
Abmessungen	270 x 125 x 90 cm
Packmaß	45 x Ø15cm
Gewicht	1,45 kg
Material	30 den Nylon 6.6 Ripstop250T Si / 30 den Nylon Ripstop 245T WR
Material Boden	70 den Nylon Taffeta 190T PU
Wassersäule Außenzelt	1500 mm
Wassersäule Boden	10.000 mm
Gestängetyp	Ultra Light, 8.6 mm
UVP	499,00 €FR



Zum Video





OKISBA

Gewichtsoptimiertes Tunnelzelt mit großer Apsis für zwei Personen. Die beste Wahl für alle, die auf anspruchsvollen Touren ihre Ausrüstung nicht auch noch im Schlaf bei sich haben wollen. Okisba ist extrem windstabil, sehr robust – und dank ausgeklügelter Konstruktion und 5-fach silikonbeschichtetem Nylon 6.6 Ripstop-Außenzelt fällt es auch auf langen Strecken kaum ins Gewicht.

Ausstattung: [1] Gewichtsoptimiertes Tunnelzelt mit drei Gestängebögen [2] Verkürztes hinteres Zeltgestänge [3] Apsis mit Seiteneingang [4] 2 verschließbare Lüfter im Außenzelt, beide von innen bedienbar [5] Reflektierende Zeltleinen [6] Praktische Packhilfe für Zeltleinen [7] Verstärkte Eckpunkte mit Gurtbandschlaufen [8] Eingang in das Innenzelt mit separat verschließbarem Moskitofenster [9] 2 Einstecktaschen im Innenzelt neben dem Eingang [10] Bequeme Einstecktasche in Greifhöhe am Fußende [11] Wäscheleine im Innenzelt [12] Lüfter im Innenzelt [13] Größenvariable Gurtbandschlaufen [14] Inklusive Packsäcke für Zelt und Gestänge [15] Ultra Light-Zeltgestänge [16] Inklusive 16 Standard-Heringen und 8 Abspannleinen

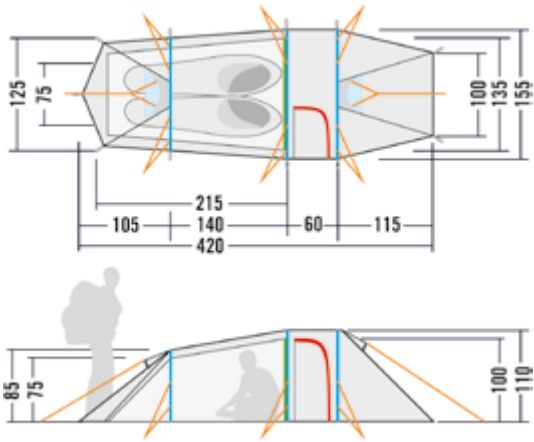

OKISBA	
Artikel-Nr.	2597
Farbe	070 green
Abmessungen	420 x 155 x 110 cm
Packmaß	50 x Ø19cm
Gewicht	2,70 kg
Material	30 den Nylon 6.6 Ripstop250T Si / 30 den Nylon Ripstop 245T WR
Material Boden	70 den Nylon Taffeta 190T PU
Wassersäule Außenzelt	1500 mm
Wassersäule Boden	10.000 mm
Gestängetyp	Ultra Light, 8.6 mm
UVP	649,00 €FR

POLAR 3

Geräumiges Tunnelzelt mit Leichtgewichtsspezifikation. Um das Gewicht des Polar 3 so niedrig wie möglich zu halten, ist es mit Nylon 6.6 Ripstop-Außenzelt ausgestattet. Durch die Verwendung des dritten Gestängebogens lässt sich eine große Apsis aufspannen. So entsteht Stauraum für Gepäck und alles, was nicht ins Innenzelt gehört. Über das atmungsaktive Innenzeltmaterial kann die Luft auch dann optimal zirkulieren, wenn die Lüfter wetterbedingt an beiden Eingängen geschlossen sind.

Ausstattung: [1] Gewichtsoptimiertes Tunnelzelt mit drei Gestängebögen [2] Herausnehmbare Tasche in der Apsis [3] Seitlicher Eingang in die Apsis mit separat verschließbarem Moskitonetz [4] 2 verschließbare Lüfter im Außenzelt, beide von innen bedienbar [5] Reflektierende Zeltleinen [6] Verstärkte Eckpunkte mit Gurtbandschlaufen [7] Eingang in das Innenzelt mit separat verschließbarem Moskitofenster [8] 2 Einstecktaschen im Innenzelt neben dem Eingang [9] Bequeme Einstecktasche in Greifhöhe am Fußende [10] Wäscheleine im Innenzelt [11] Größenvariable Gurtbandschlaufen [12] Inklusive Packsäcke für Zelt und Gestänge [13] Ultra Light-Zeltgestänge [14] Inklusive 16 Standard-Heringen und 8 Abspannleinen

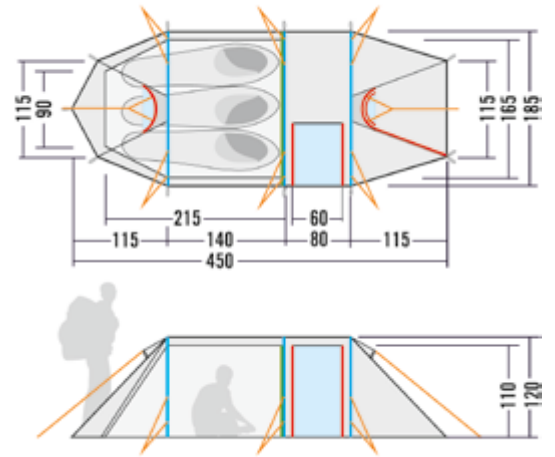

	POLAR 3
Artikel-Nr.	2599
Farbe	070 green
Abmessungen	450 x 185 x 120 cm
Packmaß	50 x Ø22cm
Gewicht	3,30 kg
Material	30 den Nylon 6,6 Ripstop250T Si / 30 den Nylon Ripstop 245T WR
Material Boden	70 den Nylon Taffeta 190T PU
Wassersäule Außenzelt	1500 mm
Wassersäule Boden	10.000 mm
Gestängetyp	Ultra Light, 8.6 mm
UVP	999,00 €FR



KOLI

Robustes Einpersonenzelt. Koli ist für eine Person plus Gepäck konzipiert. Dank eines zweiten Gestängebogens finden darin auch größere Camper ausreichend Schlafplatz. Das Innenzelt ist bereits in das Außenzelt eingehängt, kann aber schnell ausgeknöpft werden. Dies weiß man bei einsetzendem Regen zu schätzen, denn so bleibt es beim Auf- und Abbau trocken.

Ausstattung: [1] Einpersonenzelt mit einem großen und einem kleinen Gestängebogen [2] Apsis mit Seiteneingang [3] Wasserdicht versiegelte Nähte [4] Reflektoren an den Zeltleinen [5] Praktische Packhilfe für Zeltleinen [6] Verstärkte Eckpunkte mit Gurtbandschlaufen [7] Wäscheleine im Innenzelt [8] Lüfter im Innenzelt [9] Eloxiertes Aluminium-Zeltgestänge [10] Inklusive Packsäcke für Zelt und Gestänge [11] Sehr kleines Packmaß [12] Inklusive 8 Standard-Heringen und 4 Abspannleinen

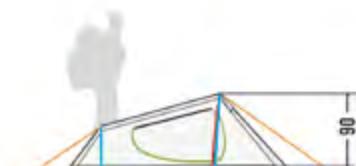
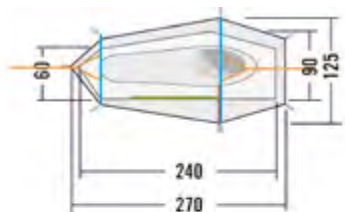

KOLI	
Artikel-Nr.	2401
Farbe	333 light olive
Abmessungen	270 x 125 x 90 cm
Packmaß	50 x Ø 15cm
Gewicht	1,70 kg
Material	68 den Polyester 210T PU / 70 den Nylon Ripstop 190T WR
Material Boden	70 den Nylon Taffeta 190T PU
Nahtart	versiegelt/taped
Wassersäule Außenzelt	5000 mm
Wassersäule Boden	10.000 mm
Gestängetyp	7001/T6 Aluminium, 9,5 mm
UVP	360,00 €FR



NARVIK 2 | 3

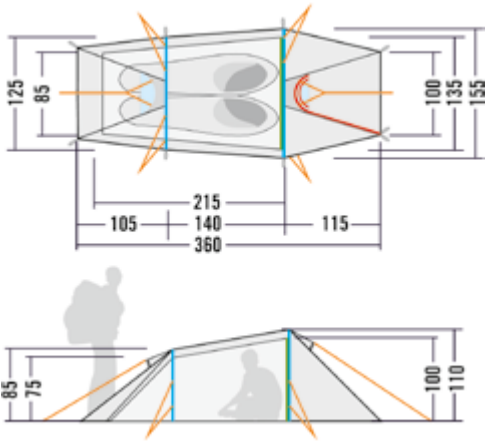

Narvik 2

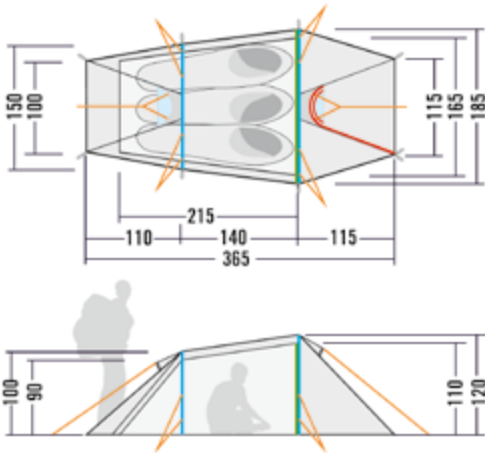

Narvik 3

Stabiles und strapazierfähiges Tunnelzelt für zwei bzw. drei Personen. Das Innenzelt ist bereits in das Außenzelt eingehängt, kann aber bei Bedarf schnell ausgeknöpft werden. Eine Eigenschaft, die man bei Regen sofort zu schätzen weiß, denn dadurch bleibt das Innenzelt beim Auf- und Abbau trocken. Ein weiterer nicht zu unterschätzender Vorteil: Die Verkürzung des hinteren Gestängebogens hält Gewicht und Packmaß so niedrig wie möglich, ohne dass man dabei Abstriche bei Schlafkomfort und Flächennutzung in Kauf nehmen müsste. Durch die vielen Abspannpunkte und die robuste Verarbeitung ist das Narvik bei jedem Wetter eine verlässliche Unterkunft.

Ausstattung: [1] Tunnelzelt mit zwei Gestängebögen [2] Verkürztes hinteres Zeltgestänge [3] Apsis mit Fronteingang [4] 2 Lüfter im Außenzelt [5] Wasserdicht versiegelte Nähte [6] Wasserdichte Verarbeitung der Abdeckungen, Lüfter und Ansatzpunkte [7] Reflektoren an den Zeltleinen [8] Praktische Packhilfe für Zeltleinen [9] Verstärkte Eckpunkte mit Gurtbandschlaufen [10] Eingang in das Innenzelt mit separat verschließbarem Moskitofenster [11] 2 Einstecktaschen im Innenzelt neben dem Eingang [12] Bequeme Einstecktasche in Greifhöhe am Fußende [13] Wäscheleine im Innenzelt [14] Lüfter im Innenzelt [15] Eloxiertes Aluminium-Zeltgestänge [16] Inklusive Packsäcke für Zelt und Gestänge [17] Inklusive 16 Standard-Heringen und 6 Abspannleinen

	NARVIK 2	NARVIK 3
Artikel-Nr.	2550	2551
Farbe	333 light olive	
Abmessungen	360 x 155 x 110 cm	365 x 185 x 120 cm
Packmaß	50 x Ø19cm	55 x Ø20cm
Gewicht	2,80 kg	3,10 kg
Material	68 den Polyester 210T PU / 70 den Nylon Ripstop 190T WR	
Material Boden	70 den Nylon Taffeta 190T PU	
Nahtart	versiegelt/taped	
Wassersäule Außenzelt	8000 mm	
Wassersäule Boden	10.000 mm	
Gestängetyb	7001/T6 Aluminium, 9.5 mm	
UVP	389,00 €FR	499,00 €FR



GRÖNLAND 2 | 3

Leichtes und unkompliziertes Tunnelzelt für zwei bzw. drei Personen. Das Grönland besitzt einen Seiteneingang und eine große Apsis für das Gepäck. Der hintere Gestängebogen ist verkürzt, um Gewicht zu sparen.

Ausstattung: [1] Tunnelzelt mit drei Gestängebögen [2] Verkürztes hinteres Zeltgestänge [3] Apsis mit Seiteneingang [4] 2 Lüfter im Außenzelt [5] Wasserdicht versiegelte Nähte [6] Wasserdichte Verarbeitung der Abdeckungen, Lüfter und Ansatzpunkte [7] Reflektoren an den Zeltleinen [8] Praktische Packhilfe für Zeltleinen [9] Verstärkte Eckpunkte mit Gurtbandschlaufen [10] Eingang in das Innenzelt mit separat verschließbarem Moskitofenster [11] 2 Einstecktaschen im Innenzelt neben dem Eingang [12] Bequeme Einstecktasche in Greifhöhe am Fußende [13] Wäscheleine im Innenzelt [14] Lüfter im Innenzelt [15] Eloxiertes Aluminium-Zeltgestänge [16] Inklusive Packsäcke für Zelt und Gestänge [17] Inklusive 16 Standard-Heringen und 8 Abspannleinen

	GRÖNLAND 2	GRÖNLAND 3
Artikel-Nr.	2555	2556
Farbe	333 light olive	
Abmessungen	420 x 155 x 110 cm	425 x 185 x 120 cm
Packmaß	55 x Ø20cm	55 x Ø22cm
Gewicht	3,10 kg	3,70 kg
Material	68 den Polyester 210T PU / 70 den Nylon Ripstop 190T WR	
Material Boden	70 den Nylon Taffeta 190T PU	
Nahtart	versiegelt/taped	
Wassersäule Außenzelt	8000 mm	
Wassersäule Boden	10.000 mm	
Gestängetyp	7001/T6 Aluminium, 9,5 mm	
UVP	429,00 €FR	499,00 €FR

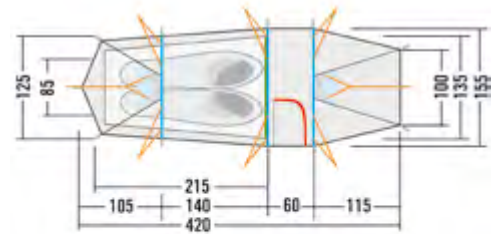

Grönland 2

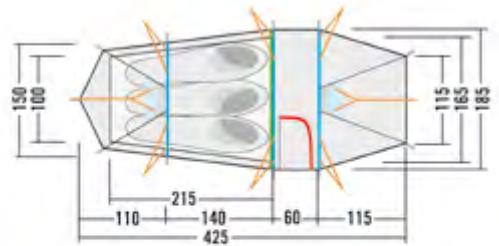

Grönland 3



GRÖNLAND 3 VENT

Optimal belüftbares Tunnelzelt für drei Personen. Dieses luftige Zelt eignet sich besonders für heiße Klimazonen, denn die Außenwände lassen sich an beiden Seiten hochrollen. Das Moskitonetz-Innenzelt schützt auch bei voller Belüftung vor Mückenangriffen. Der verlängerte vordere Bogen macht aus der Apsis ein praktisches Vorzelt, der verkürzte hintere Bogen spart Material und damit auch Gewicht.

Ausstattung: [1] Tunnelzelt mit drei Gestängebögen [2] Apsis mit Seiteneingang [3] Seitenwände des Außenzeltes zum Hochrollen [4] 2 Lüfter im Außenzelt [5] Wasserdicht versiegelte Nähte [6] Wasserdichte Verarbeitung der Abdeckungen, Lüfter und Ansatzpunkte [7] Reflektoren an den Zeltleinen [8] Praktische Packhilfe für Zeltleinen [9] Verstärkte Eckpunkte mit Gurtbandschlaufen [10] Innenzelt komplett aus Moskitonetz [11] 2 Einstecktaschen im Innenzelt neben dem Eingang [12] Bequeme Einstecktasche in Greifhöhe am Fußende [13] Wäscheleine im Innenzelt [14] Eloxiertes Aluminium-Zeltgestänge [15] Inklusive Packsäcke für Zelt und Gestänge [16] Inklusive 16 Standard-Heringen und 8 Abspannleinen

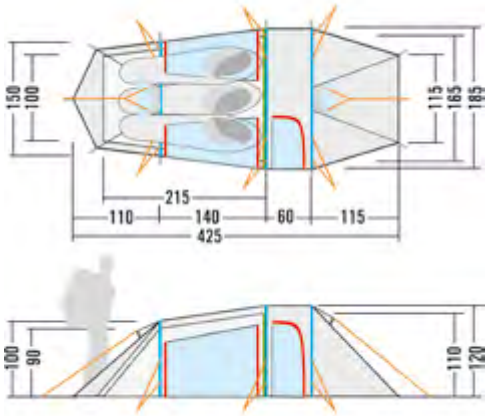

Zum Video

GRÖNLAND 3 VENT

Artikel-Nr.	2428
Farbe	333 light olive
Abmessungen	425 x 185 x 120 cm
Packmaß	55 x Ø22cm
Gewicht	3,80 kg
Material	68 den Polyester 210T PU / Bug Beater Mesh Light
Material Boden	70 den Nylon Taffeta 190T PU
Nahtart	versiegelt/taped
Wassersäule Außenzelt	8000 mm
Wassersäule Boden	10.000 mm
Gestängetyp	7001/T6 Aluminium, 9,5 mm
UVP	620,00 €FR



ARCTIS 2.235 PU | 3.235 PU

Kompaktes Tunnelzelt mit Komfortlänge für zwei bis drei Personen. Das Arctis besitzt ein Außenzelt aus PU-beschichtetem Polyester. Das Innenzelt ist 235 cm lang, so dass sich auch großgewachsene Menschen bequem ausstrecken können. Wie bei allen Tunnelzelten von Tatonka ist das Innenzelt für den schnellen Auf- und Abbau bereits ins Außenzelt eingehängt, kann aber auch ausgeknöpft werden.

Ausstattung: [1] Tunnelzelt mit zwei Gestängebögen [2] Apsis mit Fronteingang [3] 2 Eingänge in das Außenzelt [4] 2 Lüfter im Außenzelt [5] Wasserdicht versiegelte Nähte [6] Wasserdichte Verarbeitung der Abdeckungen, Lüfter und Ansatzpunkte [7] Reflektoren an den Zeltleinen [8] Praktische Packhilfe für Zeltleinen [9] Verstärkte Eckpunkte mit Gurtbandschlaufen [10] Extra langes Innenzelt (235 cm) für mehr Liegekomfort [11] 2 Eingänge in das Innenzelt, einer davon mit separat verschließbarem Moskitofenster [12] 2 Einstecktaschen im Innenzelt neben dem Eingang [13] Bequeme Einstecktasche in Greifhöhe am Fußende [14] Wäscheleine im Innenzelt [15] Eloxiertes Aluminium-Zeltgestänge [16] Inklusive Packsäcke für Zelt und Gestänge [17] Inklusive 16 Standard-Heringen und 6 Abspannleinen

	ARCTIS 2.235 PU	ARCTIS 3.235 PU
Artikel-Nr.	2451	2453
Farbe	333 light olive	
Abmessungen	380 x 155 x 110 cm	390 x 185 x 120 cm
Packmaß	55 x Ø20cm	55 x Ø21cm
Gewicht	3,10 kg	3,50 kg
Material	68 den Polyester 210T PU / 70 den Nylon Ripstop 190T WR	
Material Boden	70 den Nylon Taffeta 190T PU	
Nahtart	versiegelt/taped	
Wassersäule Außenzelt	8000 mm	
Wassersäule Boden	10.000 mm	
Gestängetyp	7001/T6 Aluminium, 9,5 mm	
UVP	499,00 €FR	689,00 €FR

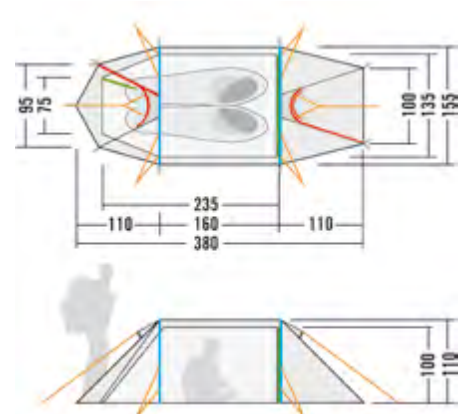

Arctis 2.235 PU

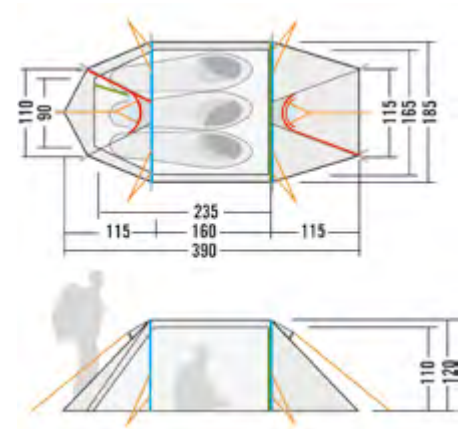

Arctis 3.235 PU



ALASKA 2.235 PU | 3.235 PU

Tunnelzelt mit Komfortlänge und großer Apsis für zwei bzw. drei Personen. Das Alaska-Zelt besitzt ein Außenzelt aus robustem, PU-beschichtetem Polyester. Die Zeltkonstruktion mit der großen Apsis und zwei Eingängen bietet viel Stauraum, ein dritter Eingang auf der Rückseite dient auch zum Lüften. Die Längsschläfer-Konstruktion macht den Einstieg ins Innenzelt besonders einfach, und bei einer Länge von 235 cm finden auch großgewachsene Menschen genügend Beinfreiheit.

Ausstattung: [1] Tunnelzelt mit drei Gestängebögen und Apsis [2] Himmeltasche [3] Herausnehmbare Tasche in der Apsis [4] Seitlicher Eingang in die Apsis mit separat verschließbarem Moskitonetz [5] 3 Eingänge in das Außenzelt [6] 2 Lüfter im Außenzelt [7] Wasserdicht versiegelte Nähte [8] Wasserdichte Verarbeitung der Abdeckungen, Lüfter und Ansatzpunkte [9] Reflektoren an den Zeltleinen [10] Praktische Packhilfe für Zeltleinen [11] Verstärkte Eckpunkte mit Gurtbandschlaufen [12] Extra langes Innenzelt (235 cm) für mehr Liegekomfort [13] 2 Eingänge in das Innenzelt, einer davon mit separat verschließbarem Moskitofenster [14] 2 Einstecktaschen im Innenzelt neben dem Eingang [15] Bequeme Einstecktasche in Greifhöhe am Fußende [16] Wäscheleine im Innenzelt [17] Lüfter im Innenzelt [18] Eloxiertes Aluminium-Zeltgestänge [19] Inklusive Packsäcke für Zelt und Gestänge [20] Inklusive 16 Standard-Heringen und 8 Abspannleinen

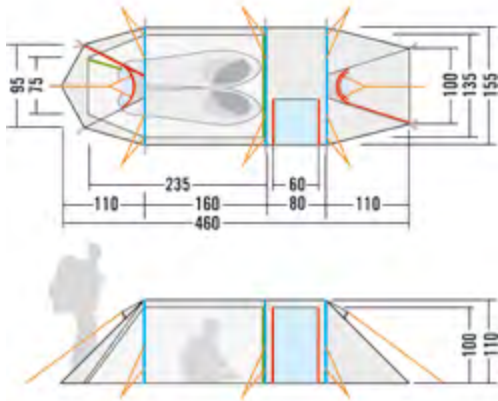

Alaska 2.235 PU

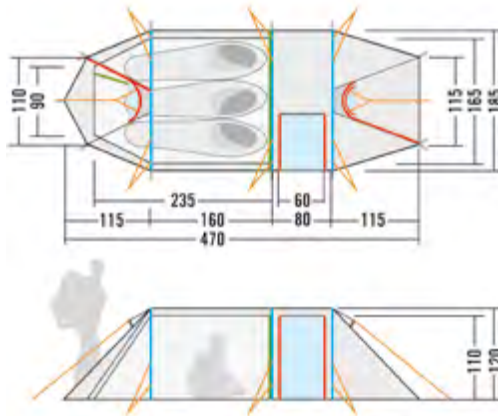

Alaska 3.235 PU

	ALASKA 2.235 PU	ALASKA 3.235 PU
Artikel-Nr.	2455	2457
Farbe	333 light olive	
Abmessungen	460 x 155 x 110 cm	470 x 185 x 120 cm
Packmaß	55 x Ø22cm	55 x Ø22cm
Gewicht	3,80 kg	4,50 kg
Material	68 den Polyester 210T PU / 70 den Nylon Ripstop 190T WR	
Material Boden	70 den Nylon Taffeta 190T PU	
Nahtart	versiegelt/taped	
Wassersäule Außenzelt	8000 mm	
Wassersäule Boden	10.000 mm	
Gestängetyp	7001/T6 Aluminium, 9,5 mm	
UVP	689,00 €FR	699,00 €FR



ALASKA 3 PLUS

Tunnelzelt für drei Personen mit stehhoher Komfort-Apsis für umfangreiche Ausrüstung. Das Alaska 3 Plus wird mit vier Gestängebögen unterschiedlicher Länge aufgespannt und bietet eine Schlafkabinen für drei Personen sowie eine große Apsis in Stehhöhe, in der (Sport-)Ausrüstung untergebracht oder Fahrräder untergestellt werden können. Der Vorräum eignet sich auch perfekt für den Aufenthalt bei schlechtem Wetter. Das Zelt besitzt einen Fronteingang und einen zweiten Zugang auf der Rückseite, der bei Bedarf für optimierte Belüftung sorgt. Außen- und Innenzelt lassen sich gemeinsam aufstellen.

Ausstattung: [1] Wasserdicht versiegelte Nähte [2] Wasserdichte Verarbeitung der Abdeckungen, Lüfter und Ansatzpunkte [3] Verstärkte Eckpunkte mit Gurtbandschlaufen [4] Extra langes Innenzelt (235 cm) für mehr Liegekomfort [5] Inklusive Packsäcke für Zelt und Gestänge [6] Inklusive 26 Standard-Heringen und 8 Abspannlinien

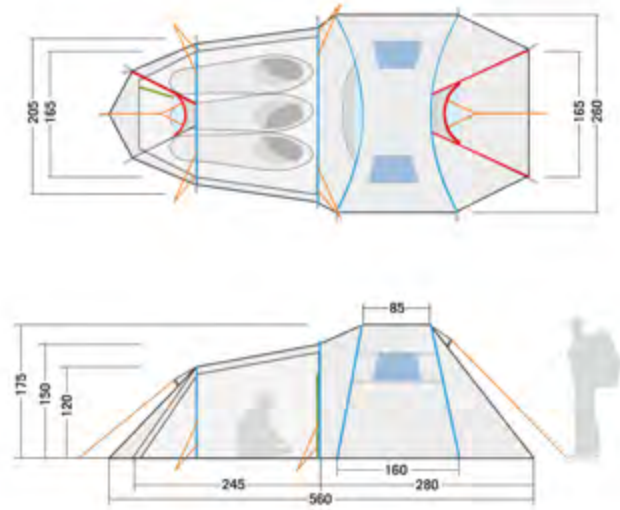

ALASKA 3 PLUS	
Artikel-Nr.	2449
Farbe	333 light olive
Abmessungen	560 x 260 x 175 cm
Packmaß	55 x Ø36cm
Gewicht	6,28 kg
Material	68 den Polyester 210T PU / 70 den Nylon Ripstop 190T WR
Material Boden	70 den Nylon Taffeta 190T PU
Nahtart	versiegelt/taped
Wassersäule Außenzelt	8000 mm
Wassersäule Boden	10.000 mm
Gestängetyp	Aluminium Multipole 13/15mm + 7001/T6 9.5mm
UVP	860,00 €FR



BUFFIN 4

Familienreisezelt für vier Personen. Wer ein familientaugliches Zelt mit relativ geringem Packmaß sucht, zum Beispiel für die nächste Fahrradtour mit der ganzen Familie, hat mit Buffin 4 die adäquate Unterkunft gefunden. Das große Innenzelt bietet vier Personen ausreichend Schlafplatz, und das Gepäck lässt sich in den beiden kleinen Apsiden verstauen.

Ausstattung: [1] Tunnelzelt mit drei Gestängebögen [2] Apsis mit Fronteingang [3] Zelt und Innenzelt von beiden Apsiden-Seiten betretbar [4] 2 Eingänge in das Außenzelt [5] 2 Lüfter im Außenzelt [6] Wasserdicht versiegelte Nähte [7] Wasserdichte Verarbeitung der Abdeckungen, Lüfter und Ansatzpunkte [8] Reflektoren an den Zeltleinen [9] Praktische Packhilfe für Zeltleinen [10] Verstärkte Eckpunkte mit Gurtbandschlaufen [11] 2 Eingänge in das Innenzelt mit separat verschließbaren Moskitofenstern [12] 4 Einstecktaschen im Innenzelt [13] Wäscheleine im Innenzelt [14] Eloxiertes Aluminium-Zeltgestänge [15] Inklusive Packsäcke für Zelt und Gestänge [16] Inklusive 16 Standard-Heringen und 8 Abspannleinen

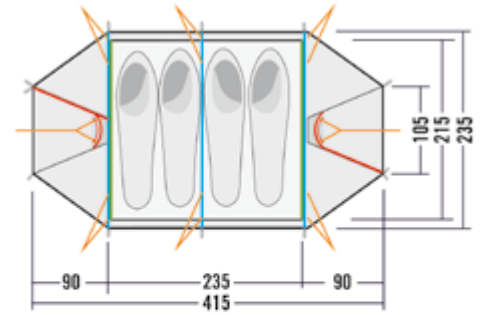

	BUFFIN 4
Artikel-Nr.	2430
Farbe	333 light olive
Abmessungen	415 x 235 x 115 cm
Packmaß	55 x Ø24cm
Gewicht	4,70 kg
Material	68 den Polyester 210T PU / 70 den Nylon Ripstop 190T WR
Material Boden	70 den Nylon Taffeta 190T PU
Nahtart	versiegelt/taped
Wassersäule Außenzelt	8000 mm
Wassersäule Boden	10.000 mm
Gestängetyp	7001/T6 Aluminium, 9.5 mm
UVP	€29,00 \$FR



ALASKA 4 PU

Komfortables Querschläfer-Tunnelzelt für vier Personen. Das Alaska 4 PU besitzt Zugänge an beiden Längsseiten und einen Seiteneingang in die großzügige Apsis. Das tourentaugliche Familienzelt besitzt ein Außenzelt aus PU-beschichtetem Polyester.

Ausstattung: [1] Klassisches Tunnelzelt mit vier Gestängebögen und Apsis [2] Himmeltasche [3] Herausnehmbare Tasche in der Apsis [4] Zelt und Innenzelt von beiden Apsiden-Seiten betretbar [5] Seitlicher Eingang in die Apsis mit separat verschließbarem Moskitonetz [6] 3 Eingänge in das Außenzelt [7] 2 Lüfter im Außenzelt [8] Wasserdicht versiegelte Nähte [9] Wasserdichte Verarbeitung der Abdeckungen, Lüfter und Ansatzpunkte [10] Reflektoren an den Zeltleinen [11] Praktische Packhilfe für Zeltleinen [12] Verstärkte Eckpunkte mit Gurtbandschlaufen [13] 2 Eingänge in das Innenzelt mit separat verschließbaren Moskitofenstern [14] 4 Einstecktaschen im Innenzelt [15] Wäscheleine im Innenzelt [16] Eloxiertes Aluminium-Zeltgestänge [17] Inklusive Packsäcke für Zelt und Gestänge [18] Inklusive 16 Standard-Heringen und 10 Abspannleinen

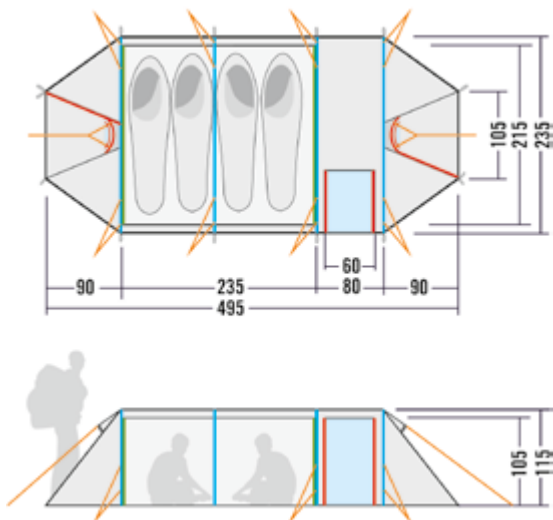

ALASKA 4 PU	
Artikel-Nr.	2459
Farbe	333 light olive
Abmessungen	495 x 235 x 115 cm
Packmaß	60 x Ø25cm
Gewicht	5,50 kg
Material	68 den Polyester 210T PU / 70 den Nylon Ripstop 190T WR
Material Boden	70 den Nylon Taffeta 190T PU
Nahtart	versiegelt/taped
Wassersäule Außenzelt	8000 mm
Wassersäule Boden	10.000 mm
Gestängetyp	7001/T6 Aluminium, 9,5 mm
UVP	859,00 €FR



ALASKA 3 DLX

Geräumiges Tunnelzelt mit hohem Innenraum für drei Personen. Alaska 3 DLX bietet mit einer Apsis in Deluxe-Abmessungen viel Bewegungsfreiheit bzw. Stauraum für richtig viel Gepäck. Und mit der nützlichen Himmeltasche geht sogar das Ordnung halten im Zelt fast wie von selbst.

Ausstattung: [1] Tunnelzelt mit erhöhtem, großem Innenraum (1,40 m) [2] Apsis mit verschließbarem Fenster [3] Himmeltasche [4] Herausnehmbare Tasche in der Apsis [5] Zelt und Innenzelt von beiden Apsiden-Seiten betretbar [6] Seitlicher Eingang in die Apsis mit separat verschließbarem Moskitonetz [7] 3 Eingänge in das Außenzelt [8] Apsideneingang als Sonnendach aufstellbar (Stangen nicht im Lieferumfang enthalten) [9] Wasserdicht versiegelte Nähte [10] Wasserdichte Verarbeitung der Abdeckungen, Lüfter und Ansatzpunkte [11] Reflektoren an den Zeltleinen [12] Praktische Packhilfe für Zeltleinen [13] Verstärkte Eckpunkte mit Gurtbandschlaufen [14] 4 Einstecktaschen im Innenzelt [15] Wäscheleine im Innenzelt [16] Eloxiertes Aluminium-Zeltgestänge [17] Inklusive Packsäcke für Zelt und Gestänge [18] Inklusive 16 Standard-Heringen und 8 Abspannleinen

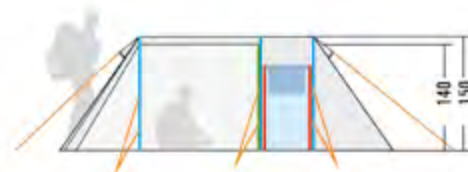
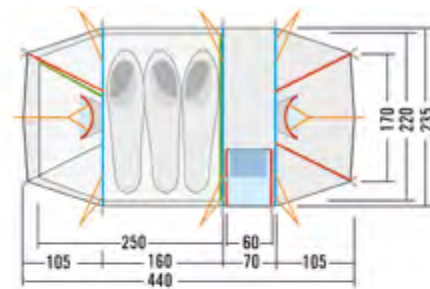

ALASKA 3 DLX	
Artikel-Nr.	2584
Farbe	333 light olive
Abmessungen	440 x 235 x 150 cm
Packmaß	60 x Ø30cm
Gewicht	5,90 kg
Material	68 den Polyester 210T PU / 70 den Nylon Ripstop 190T WR
Material Boden	70 den Nylon Taffeta 190T PU
Nahtart	versiegelt/taped
Wassersäule Außenzelt	8000 mm
Wassersäule Boden	10.000 mm
Gestängetyp	7001/T6 Aluminium, 11 mm
UVP	889,00 €FR



ALASKA FAMILY DLX

Tunnelzelt mit zwei getrennten Kabinen für vier bis maximal sechs Personen. Alaska Family DLX ist das ideale Familienzelt, denn es bietet mit zwei Schlafkabinen genügend Rückzugsmöglichkeiten. Dazu gibt es in der zentralen Apsis mit Eingängen auf beiden Seiten und den vier rückseitigen Eingängen ausreichend Stauraum für allerhand Gepäck. Der hohe Innenraum von 1,40 m bzw. 1,50 m in der Apsis und die Zugänge auf allen Seiten machen das Alaska Family DLX zum perfekten Urlaubsbegleiter für Familien und kleine Gruppen.

Ausstattung: [1] Tunnelzelt mit vier Gestängebögen, zwei getrennten Schlafkabinen und zentraler Apsis [2] Tunnelzelt mit erhöhtem, großem Innenraum (1,40 m) [3] Himmeltasche [4] 2 Eingänge in die zentrale Apsis [5] Seitlicher Eingang in die Apsis mit separat verschließbarem Moskitonetz [6] Apsideneingang als Sonnendach aufstellbar (Stangen nicht im Lieferumfang enthalten) [7] 2 verschließbare Lüfter im Außenzelt, beide von innen bedienbar [8] Wasserdicht versiegelte Nähte [9] Wasserdichte Verarbeitung der Abdeckungen, Lüfter und Ansatzpunkte [10] Reflektoren an den Zeltleinen [11] Praktische Packhilfe für Zeltleinen [12] Verstärkte Eckpunkte mit Gurtbandschlaufen [13] Wäscheleine im Innenzelt [14] Eloxiertes Aluminium-Zeltgestänge [15] Inklusive Packsäcke für Zelt und Gestänge [16] Inklusive 26 Standard-Heringen und 8 Abspannleinen

ALASKA FAMILY DLX

Artikel-Nr.	2585
Farbe	333 light olive
Abmessungen	630 x 235 x 150 cm
Packmaß	80 x Ø35cm
Gewicht	9,20 kg
Material	68 den Polyester 210T PU / 70 den Nylon Ripstop 190T WR
Material Boden	70 den Nylon Taffeta 190T PU
Nahtart	versiegelt/getaped
Wassersäule Außenzelt	8000 mm
Wassersäule Boden	10.000 mm
Gestängetyp	7001/T6 Aluminium, 11 mm
UVP	1200,00 €FR

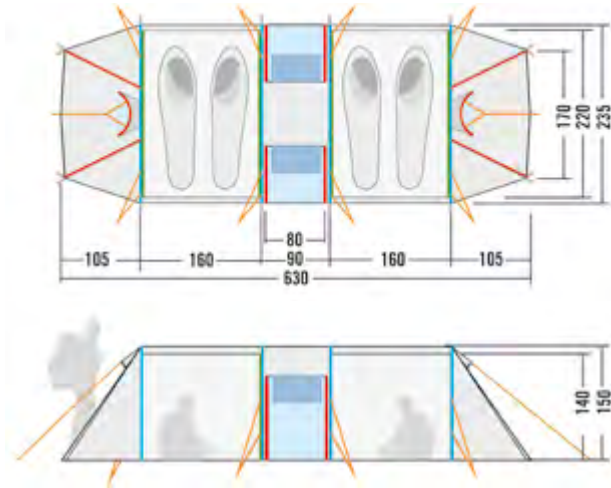





FAMILY CAMP | EXTENSION

Familientaugliches Tunnelzelt mit geräumiger Schlafkabine und stehhoher Apsis. Herein in die richtig gute Stube geht es gleich über drei Eingänge – zwei an den Seiten des Vorzelts und einen unter der Apsis. Wer schon hier von den Dimensionen des Family Camp beeindruckt ist, sollte tief durchatmen, bevor er einen Blick in den großzügigen Schlafbereich wirft. Er bietet ausreichend Platz für drei bis vier Personen.

Die Family Camp Extension mit zwei weiteren Schlafplätzen kann in die großzügige Apsis des Family Camp eingehängt werden.

Ausstattung: [1] Tunnelzelt mit drei Gestängebögen und stehhoher Apsis [2] Fenster in den Eingängen und Stirnseiten [3] 3 Eingänge in das Außenzelt [4] Apsideneingang als Sonnendach aufstellbar (Stangen nicht im Lieferumfang enthalten) [5] 2 Lüfter im Außenzelt [6] Wasserdicht versiegelte Nähte [7] Wasserdichte Verarbeitung der Abdeckungen, Lüfter und Ansatzpunkte [8] Reflektoren an den Zeltleinen [9] Praktische Packhilfe für Zeltleinen [10] Verstärkte Eckpunkte mit Gurtbandschlaufen [11] 2 Einstecktaschen im Innenzelt neben dem Eingang [12] Wäscheleine im Innenzelt [13] Eloxiertes Multipole Aluminium-Zeltgestänge [14] Inklusive Packsäcke für Zelt und Gestänge [15] Zusätzliche Schlafkabine als Zubehör erhältlich (Art. 2447 Family Camp Extension) [16] Inklusive 16 Standard-Heringen und 8 Abspannleinen [17] Zelt-eingang aufrollbar [18] Moskitofenster am Eingang und auf der gegenüberliegenden Seite

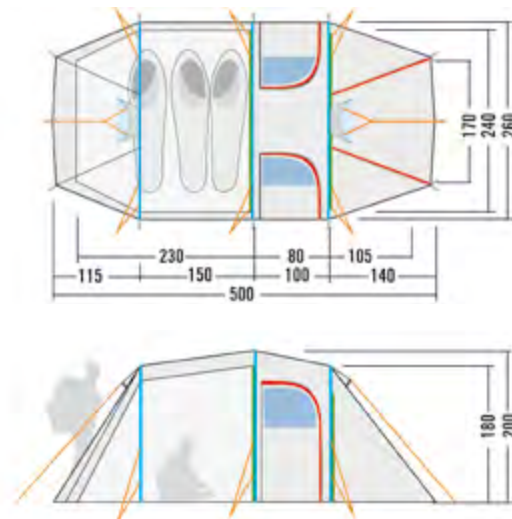

	FAMILY CAMP	FAMILY CAMP EXTENSION
Artikel-Nr.	2446	2447
Farbe	333 light olive	049 ash grey
Abmessungen	500 x 260 x 200 cm	105 x 240 x 180 cm
Packmaß	75 x Ø 30cm	40 x Ø 15cm
Gewicht	7,30 kg	1,25 kg
Material	68 den Polyester 210T PU / 70 den Nylon Ripstop 190T WR	70 den Nylon Ripstop 190T WR
Material Boden	70 den Nylon Taffeta 190T PU	
Nahtart	versiegelt/getaped	
Wassersäule Außenzelt	8000 mm	
Wassersäule Boden	10.000 mm	
Gestängetyp	Aluminium Multipole, 13/15 mm	
UVP	899,00 €FR	139,00 €FR



Family Camp Extension

FAMILY TREK II | EXTENSION

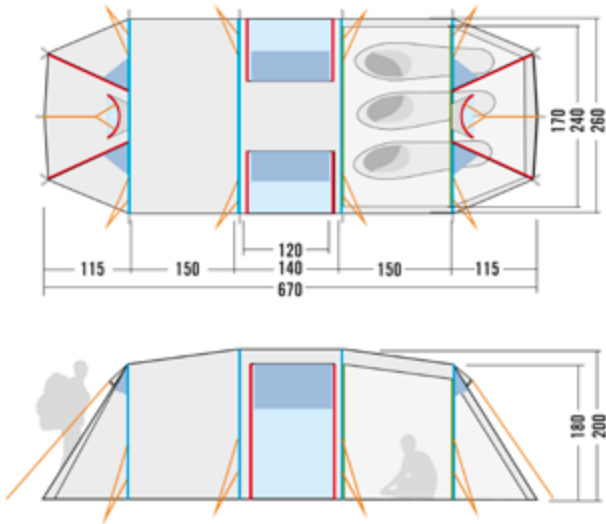

Komfortables Familienzelt mit extra-großer Apsis. Mit einer Gesamtlänge von 6,70 Meter und der stehhohen Konstruktion ist das Family Trek II eine echte Luxusbehausung. Es bietet eine geräumige Schlafkabine für drei Personen und einen äußerst großzügig bemessenen Vorraum, dazu zwei zentrale, gegenüberliegende Eingänge sowie Eingänge an beiden Stirnseiten. In die Apsis kann eine zweite Schlafkabine für drei Personen (Art. 2436 Family Trek II Extension; separat erhältlich) eingehängt werden.

Ausstattung: [1] Zentralapsis mit verschließbarem Fenster [2] Fenster in den Eingängen und Stirnseiten [3] 2 Eingänge in die zentrale Apsis [4] Apsideneingang als Sonnendach aufstellbar (Stangen nicht im Lieferumfang enthalten) [5] Wasserdicht versiegelte Nähte [6] Wasserdichte Verarbeitung der Abdeckungen, Lüfter und Ansatzpunkte [7] Reflektoren an den Zeltleinen [8] Außenzelt von beiden Seiten betretbar [9] Praktische Packhilfe für Zeltleinen [10] Verstärkte Eckpunkte mit Gurtbandschlaufen [11] 4 Einstecktaschen im Innenzelt [12] Wäscheleine im Innenzelt [13] Eloxiertes Multipole Aluminium-Zeltgestänge [14] Inklusive Packsäcke für Zelt und Gestänge [15] Tunnelzelt mit vier Gestängebögen, einer großen Schlafkabine und zentraler, stehhoher Apsis [16] Zusätzliche Schlafkabine als Zubehör erhältlich (Art. 2436 Family Trek II Extension) [17] Inklusive 16 Standard-Heringen und 10 Abspannleinen

	FAMILY TREK II	FAMILY TREK II EXTENSION
Artikel-Nr.	2435	2436
Farbe	333 light olive	049 ash grey
Abmessungen	670 x 260 x 200 cm	
Packmaß	65 x Ø35 cm	
Gewicht	9,89 kg	1,97 kg
Material	68 den Polyester 210T PU / 0 den Nylon Ripstop 190T WR	70 den Nylon Ripstop 190T WR
Material Boden	70 den Nylon Taffeta 190T PU	
Nahtart	versiegelt/taped	
Wassersäule Außenzelt	8.000 mm	
Wassersäule Boden	10.000 mm	
Gestängetyp	Aluminium Multipole, 13/15 mm	
UVP	1300,00 €FR	289,00 €FR



Family Trek II Extension

VAN CAMP BASIC

Stehhohes Vorzelt mit Tunnelkonstruktion zum Anbau an Camping-Busse verschiedener Marken. Das Van Camp Basic wird mit zwei Gestängebögen aufgespannt und mit einem Keder-Adapter in die Kederschiene des Busses eingezogen. Die Kederbefestigung lässt sich vom aufgestellten Zelt abzippen, so dass es auch alleine stehen kann. Das Van Camp Basic besitzt einen Frontzugang mit Doppelreißverschluss, der hochgerollt und auch als Sonnendach aufgespannt werden kann. Der Fronteingang lässt sich mit einem separaten Moskitonetz verschließen. Der in der Rückwand befindliche Eingang in den Bus kann ebenfalls per Reißverschluss verschlossen werden.

Ausstattung: [1] Stehhohes Apsis [2] Wasserdicht versiegelte Nähte [3] Verstärkte Eckpunkte mit Gurtbandschlaufen [4] 1 Eingang in das Außenzelt mit separat verschließbarem Moskitonetz [5] Zelteingang aufrollbar [6] Doppelkeder mit verschiedenen Durchmessern ermöglicht die Befestigung der Schleuse an den gängigen Fahrzeugtypen wie Transporter, Vans oder Campingmobile [7] Schmutzfang am Eingang und den beiden langen Zeltseiten [8] Schleuse verschließbar, wenn das Fahrzeug entfernt wird [9] Verschluss der Schleuse kann während des Andockens am Fahrzeug in einer Tasche verstaut werden [10] Befestigung am Fahrzeug auch individuell mittels Schlaufen möglich [11] Komfortabler Zeltsack mit umlaufendem Reißverschluss und stabilen Tragegurten [12] Kann auch eigenständig als selbststehendes Zelt verwendet werden [13] Passend für viele verschiedene Fahrzeuge [14] Inklusive 12 Standard-Heringen und 4 Abspannleinen

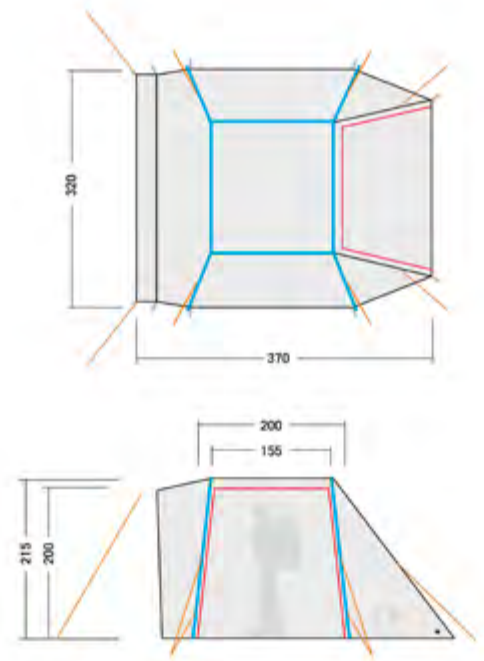

	VAN CAMP BASIC
Artikel-Nr.	2442
Farbe	333 light olive
Abmessungen	370 x 320 x 215 cm
Packmaß	65 x 25 x 23 cm
Gewicht	5,95 kg
Material	68 den Polyester 210T PU
Nahtart	versiegelt / taped
Wassersäule Außenzelt	8.000 mm
Gestängetyp	Aluminium Multipole, 13/15 mm
UVP	880,00 €FR



VAN CAMP

Stehhohes Vorzelt mit Tunnelkonstruktion und Zugängen von drei Seiten zum Anbau an Camping-Busse verschiedener Marken. Das Van Camp wird mit zwei Gestängebögen aufgespannt und mit einem Keder-Adapter in die Kederschiene des Busses eingezogen. Die Kederbefestigung lässt sich vom aufgestellten Zelt abzippen, so dass es auch alleine stehen kann. Das Van Camp besitzt einen Frontzugang mit Doppelreißverschluss sowie Zugänge von beiden Seiten. Alle drei Seiten lassen sich hochrollen, als Sonnendach aufspannen und mit separatem Moskitonetz verschließen. Zwei Fenster im Vorzelt sorgen für gute Lichtverhältnisse, wenn das Zelt komplett geschlossen ist. Der in der Rückwand befindliche Eingang in den Bus kann ebenfalls per Reißverschluss verschlossen werden.

Ausstattung: [1] Stehhohe Apsis [2] 3 Eingänge in das Außenzelt [3] Wasserdicht versiegelte Nähte [4] Verstärkte Eckpunkte mit Gurtbandschlaufen [5] Doppelkeder mit verschiedenen Durchmessern ermöglicht die Befestigung der Schleuse an den gängigen Fahrzeugtypen wie Transporter, Vans oder Campingmobile [6] Schleuse verschließbar, wenn das Fahrzeug entfernt wird [7] Verschluss der Schleuse kann während des Andockens am Fahrzeug in einer Tasche verstaut werden [8] Befestigung am Fahrzeug auch individuell mittels Schlaufen möglich [9] Komfortabler Zeltsack mit umlaufendem Reißverschluss und stabilen Tragegurten [10] Kann auch eigenständig als selbststehendes Zelt verwendet werden [11] Passend für viele verschiedene Fahrzeuge [12] 2 Fenster [13] Alle Eingänge mit Moskitonetzen und Schmutzfängern [14] Inklusive 12 Standard-Heringen und 4 Abspannleinen

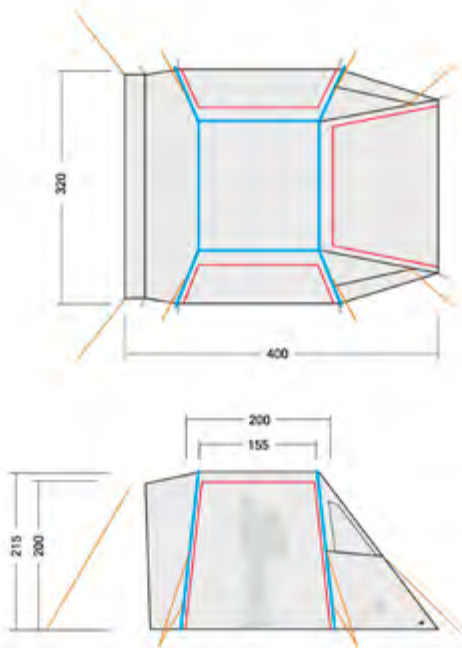

VAN CAMP	
Artikel-Nr.	2448
Farbe	333 light olive
Abmessungen	400 x 320 x 215 cm
Packmaß	65 x 25 x 23 cm
Gewicht	7,50 kg
Material	68 den Polyester 210T PU
Nahtart	versiegelt / taped
Wassersäule Außenzelt	8.000 mm
Gestängetyp	Aluminium Multipole, 13/15 mm
UVP	904,00€GSEFR

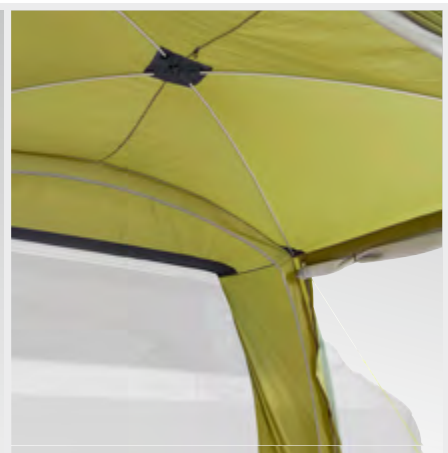

FLOORSHEET TYVEK

Ultraleichte Zelt-Unterlegplane mit minimalem Packmaß und aus PFC/PFAS-freiem Material. Die Zeltunterlage schützt den Zeltboden vor Beschädigungen.

Ausstattung: [1] Minimales Packmaß [2] Extrem leichtes Material [3] PFC/PFAS-frei [4] Nahtfreier Schnitt

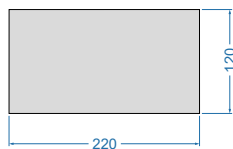
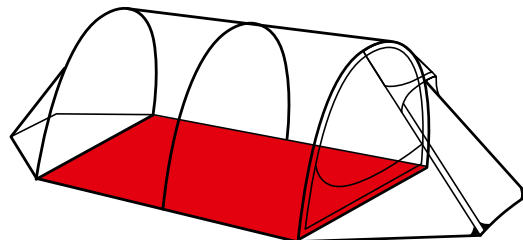

Floorsheet Tyvek I

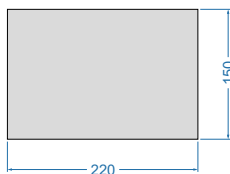

Floorsheet Tyvek II

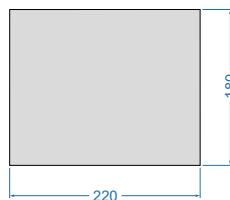

Floorsheet Tyvek III

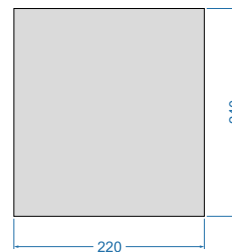

Floorsheet Tyvek IV

	FLOORSHEET TYVEK I 120 X 220CM	FLOORSHEET TYVEK II 150 X 220CM	FLOORSHEET TYVEK III 180 X 220CM	FLOORSHEET TYVEK IV 240 X 220CM
Artikel-Nr.	3718	3719	3720	3721
Farbe	045 white			
Abmessungen	120 x 220 cm	150 x 220 cm	180 x 220 cm	240 x 220 cm
Gewicht	115 g	145 g	175 g	230 g
Material	PE Tyvek			
UVP	39,00 €FR	40,00 €FR	56,00 €FR	66,00 €FR

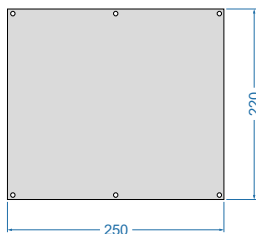

Zeltunterlage 250x220

Passgenau für Alaska 4 PU, Buffin 4, Alaska Family DLX und auch für Alaska 3 DLX, Family Camp, Family Trek verwendbar.

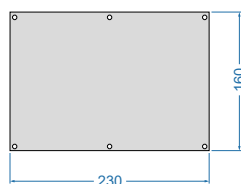

Zeltunterlage 230x160

Passgenau für Kiruna, Okisba, Narvik 2 und auch für Kyrkja, Orbit 3, Polar 3, Koli, Grönland 2 verwendbar.

ZELTUNTERLAGEN

Unterbodenschutz für Zelte. Die Zeltunterlage schützt den Zeltboden vor Schäden durch Steine, Äste etc. und wehrt auch Nässe und Kälte länger ab. Beim Kauf daran denken: Die Unterlage sollte nicht größer als das abgespannte Außenzelt sein, um Trichtereffekte zu vermeiden.

Ausstattung: [1] PFC/PFAS-frei [2] Ösen an den Ecken, zur Möglichkeit der Fixierung

	ZELTUNTERL. 250 X 220CM	ZELTUNTERL. 230 X 160CM
Artikel-Nr.	3700	3705
Farbe	000	
Abmessungen	250 x 220 cm	230 x 160 cm
Gewicht	880 g	600 g
Material	Reinforced PE-Foil	
UVP	26,00 €FR	19,00 €FR

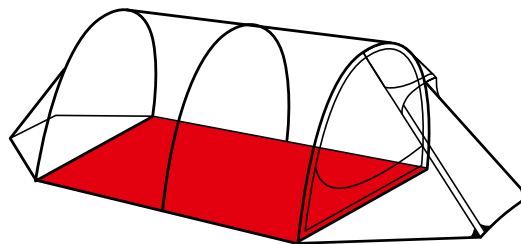

FLOOR SHEET LT

Gewichtsoptimierte Zeltunterlage für das Tatonka-Zelt. Die Zeltunterlage schützt den Zeltboden vor Beschädigungen. Sie ist auf die Bodenmaße des Zeltes abgestimmt und lässt sich an den Ecken fixieren. Inklusive Packbeutel.

Ausstattung: [1] Inklusive praktischem Aufbewahrungsbeutel [2] Minimales Packmaß [3] Nahtfreier Schnitt [4] Schlaufen mit Zeltschnur an den Ecken, zur Möglichkeit der Fixierung

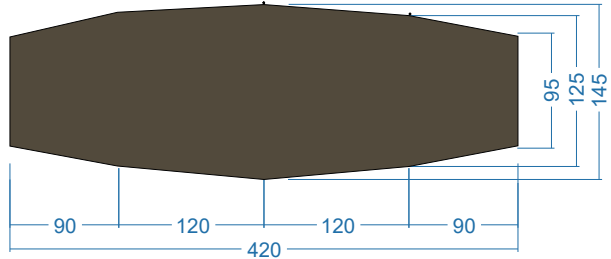
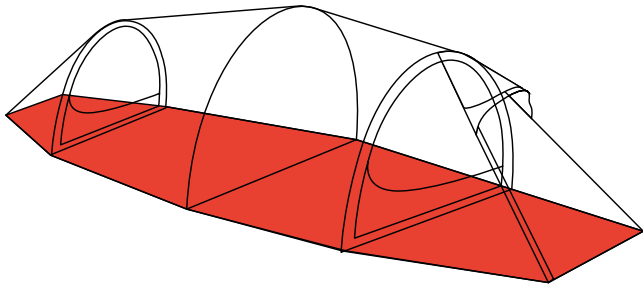

Floor Sheet LT Rokua 2

	FLOOR SHEET LT KYRKJA	FLOOR SHEET LT GARGIA 2	FLOOR SHEET LT GARGIA 3	FLOOR SHEET LT ROKUA 2	FLOOR SHEET LT ROKUA 3	FLOOR SHEET LT OKISBA	FLOOR SHEET LT POLAR 3
Artikel-Nr.	3740	3741	3742	3743	3744	3745	3746
Farbe	332 stone grey olive						
Abmessungen	243 x 68 / 110 cm	350 x 95 / 145 cm	360 x 105 / 175 cm	420 x 95 / 145 cm	450 x 90 / 175 cm	390 x 95 / 145 cm	410 x 95 / 175 cm
Packmaß	11 x 9 x 6 cm	12 x 11 x 8 cm	16 x 12 x 8 cm	15 x 11 x 6 cm	16 x 14 x 8 cm	15 x 12 x 6 cm	16 x 14 x 6 cm
Gewicht	190 g	360 g	455 g	440 g	590 g	425 g	517 g
Material	T-Cover Tex PRO						
Nahtart			taped		taped		taped
UVP	30,00 €FR	56,00 €FR	68,00 €FR	66,00 €FR	88,00 €FR	63,00 €FR	88,00 €FR

FLOOR SHEET VAN CAMP

Passgenaue Bodenplane für das Van Camp und Van Camp Basic von Tatonka.

Ausstattung: [1] PFC/PFAS-frei [2] Ösen an den Ecken, zur Möglichkeit der Fixierung [3] Passgenau verwendbar

	VAN CAMP FLOOR SHEET
Artikel-Nr.	3765
Farbe	000
Abmessungen	305 x 320 cm
Gewicht	1,6 kg
Material	Reinforced PE-Foil
UVP	49,00 €FR



ABSPANNLEINE 4X4M | 25M



Abspannleine 4x4 m

Praktisch und vielseitig einsetzbar. Ob als Ersatz für verloren gegangene Zeltabspannleinen, als Sicherheitsvorrat oder zweckentfremdet zum Beispiel als Wäscheleine: Ein paar Meter zusätzliche Abspannleine sollten auf keiner Tour fehlen.

Ausstattung Abspannleine 4x4m: [1] PFC/PFAS-frei [2] 4 Leinen mit jeweils 4 m Länge und einem Zelt-Dreilochspanner aus Kunststoff am Ende

	ABSPANNLEINE 4X4M	ABSPANNLEINE 25M
Artikel-Nr.	3736	3737
Farbe	000	
Abmessungen	4 x 4 m	25m x 2,5mm
Gewicht	60 g Set	80 g Set
Material	Polypropylene / Acetal	Polypropylene
UVP	9,00 €	10,00 €

STORM LINE 2MM 4X4M

Zeltleinen-Set zur Ergänzung oder als Ersatzteil-Vorrat.

Ausstattung: [1] PFC/PFAS-frei [2] 4 Leinen mit jeweils 4 m Länge und einem Zelt-Dreilochspanner aus Kunststoff am Ende

	STORM LINE 2MM 4 X 4M
Artikel-Nr.	3735
Farbe	040 black
Abmessungen	4 x 4 m
Gewicht	40 g Set
Material	Polypropylene
UVP	10,00 €



STORM LINE 2MM REFLECTIVE 4X4M

Reflektierendes Zeltleinen-Set zur Ergänzung oder als Ersatzteil-Vorrat.

Ausstattung: [1] PFC/PFAS-frei [2] Reflektierende Zeltleinen [3] 4 Leinen mit jeweils 4 m Länge und einem Zelt-Dreilochspanner aus Kunststoff am Ende



	STORM LINE 2MM REFLECTIVE 4 X 4M
Artikel-Nr.	3734
Farbe	024 yellow
Abmessungen	4 x 4 m
Gewicht	35 g Set
Material	Polypropylene
UVP	18,00 €

TENT FASTENER (10 PCS / SET)

Passend zur Abspannleine ist der Tent Fastener auch als Ersatzteil erhältlich. Auch für viele andere Leinen zum sicheren Abspannen verwendbar.

Ausstattung: [1] PFC/PFAS-frei [2] Erhältlich im 10er Pack

	TENT FASTENER 10PCS
Artikel-Nr.	3330
Farbe	024 yellow
Abmessungen	20 x 17 x 10 mm
Gewicht	20 g (10 pcs.)
Material	Acetal
UVP	5,00 €

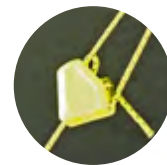

REPARATURHÜLSEN

Mit den Reparaturhülsen in drei Größen lassen sich gebrochene Zeltstangen problemlos reparieren. Die Hülsen gibt es passend zu allen Tatonka Zeltstangen. Unser Tipp: Zur Sicherheit immer eine parat haben, wenn man mit dem Zelt unterwegs ist.

Ausstattung: [1] PFC/PFAS-frei

	REPARATURHÜLSE 8,8/9,5	REPARATURHÜLSE 11	REPARATURHÜLSE 13
Artikel-Nr.	3726	3727	3728
Farbe	000	000	000
Abmessungen	8,8/-9,5 x 130 mm	11 x 130 mm	13 x 130 mm
Gewicht	8 g	12 g	18 g
Material	7001/T6 Aluminium		7001/6061 Multipole
UVP	4,00 €	4,00 €	4,00 €

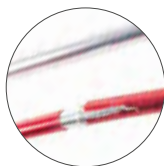



TENT PEG BASIC 19CM (6 PCS)

Zeltnagel mit 19 cm Länge. In Signalfarbe Rot zum leichten Wiederfinden.

Ausstattung: [1] PFC/PFAS-frei [2] Erhältlich im 6er-Pack

TENT PEG ALLROUND 19CM (6 PCS)

Zelthering mit V-Profil und 19 cm Länge. Die spezielle V-Form sorgt für einen besonders festen Halt im Boden. In Signalfarbe Rot und mit Schlaufe zum Herausziehen.

Ausstattung: [1] Inkl. Kordel [2] PFC/PFAS-frei [3] Erhältlich im 6er-Pack

TENT PEG LIGHT 17CM (6 PCS)

Leichter Zelthering mit V-Profil und 17 cm Länge. Die spezielle V-Form sorgt für einen besonders festen Halt im Boden. In Signalfarbe Rot und mit Schlaufe zum Herausziehen.

Ausstattung: [1] Inkl. Kordel [2] Tatonka-Logo [3] PFC/PFAS-frei [4] Erhältlich im 6er-Pack



	ZELTHERING / TENT PEG BASIC 19CM 6PCS	ZELTHERING / TENT PEG ALLROUND 19CM 6PCS	ZELTHERING / TENT PEG LIGHT 17CM 6PCS
Artikel-Nr.	3803	3804	3805
Farbe	015 red		
Abmessungen	19 cm	19 cm	17 cm
Gewicht	17 g (1 pcs.)	19 g (1 pcs.)	12 g (1 pcs.)
Material	Aluminium		
UVP	19,00 €	19,00 €	22,00 €

TENT PEG PRO 15 CM (6 PCS)

Leichter Zelthering mit Y-Profil und 15 cm Länge. Die spezielle Y-Form verhindert das Verbiegen des Zeltherings und erleichtert das Einschlagen in harte Böden. In gut sichtbarem Orange und mit Schlaufe zum Herausziehen.

Ausstattung: [1] Inkl. Kordel [2] Tatonka-Logo [3] PFC/PFAS-frei [4] Erhältlich im 6er-Pack

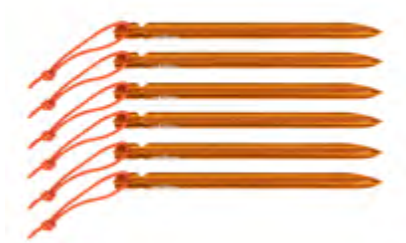

TENT PEG PRO 19 CM (6 PCS)

Leichter Zelthering mit Y-Profil und 19 cm Länge. Die spezielle Y-Form verhindert das Verbiegen des Zeltherings und erleichtert das Einschlagen in harte Böden. In Signalfarbe Rot und mit Schlaufe zum Herausziehen.

Ausstattung: [1] Inkl. Kordel [2] Tatonka-Logo [3] PFC/PFAS-frei [4] Erhältlich im 6er-Pack



TENT PEG PRO 25 CM (6 PCS)

Leichter Zelthering mit Y-Profil und 25 cm Länge. Die spezielle Y-Form verhindert das Verbiegen des Zeltherings und erleichtert das Einschlagen in harte Böden. In gut sichtbarem Gold und mit Schlaufe zum Herausziehen.

Ausstattung: [1] Inkl. Kordel [2] Tatonka-Logo [3] PFC/PFAS-frei [4] Erhältlich im 6er-Pack



	ZELTHERING / TENT PEG PRO 15CM 6PCS	ZELTHERING / TENT PEG PRO 19CM 6PCS	ZELTHERING / TENT PEG PRO 25CM 6PCS
Artikel-Nr.	3806	3807	3808
Farbe	127 orange	015 red	301 gold
Abmessungen	15 cm	19 cm	25 cm
Gewicht	10 g (1 pcs.)	14 g (1 pcs.)	35 g (1 pcs.)
Material	Aluminium		
UVP	39,00 €FR	49,00 €FR	69,00 €FR

PEG POUCH

Praktischer Packbeutel für Zeltheringe mit Schnürzug und verstärktem Boden zum Schutz vor den Spitzen. PFC/PFAS-frei ausgerüstet.

Ausstattung: [1] Schnürzug mit Kordelstopper [2] PFC/PFAS-freie Imprägnierung

	PEG POUCH
Artikel-Nr.	3809
Farbe	551 safety yellow
Abmessungen	28 x 11 cm
Gewicht	15 g
Material	Square Rip Light, 420 HD Nylon FD
UVP	6,00 €FR



10 PCS

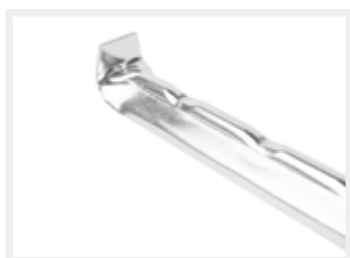

ZELTHERING 19 CM

Als Ersatzheringe oder für zusätzliche Abspannpunkte.

Ausstattung: [1] PFC/PFAS-frei

	ZELTHERING 19CM 10PCS	ALU ZELTHERING 19CM
Artikel-Nr.	3800	3802
Farbe	000	
Abmessungen	19cm	19cm
Gewicht	190 g	19 g
Material	Aluminium	
UVP	29,00 €FR	2,80 €FR



TARP 1 | 2 | 3 | 4 TC

Tarp aus reißfestem Baumwollmischgewebe. Das Tarp TC ist ein idealer Schattenspender in heißen Regionen, denn das Material bietet bei starker und langer Sonneneinstrahlung eine bessere UV-Stabilität als Tarps aus Polyestergewebe. Mit stabilen Ösen an den Ecken und vielen Abspannpunkten kann es unterschiedlich aufgebaut werden. Das Tarp TC ist mit einer PFC/PFAS-freien Imprägnierung versehen. **Bitte beachten:** Das Tarp ist nicht für eine dauerhafte Nutzung geeignet.

Ausstattung: [1] Befestigungsschlaufen [2] PFC/PFAS-freie Imprägnierung [3] Hochwertige Abspannpunkte [4] Ösen zur Aufnahme der Tarpstangen [5] Extrem verstärkte Eckpunkte [6] Inklusive Abspannleine

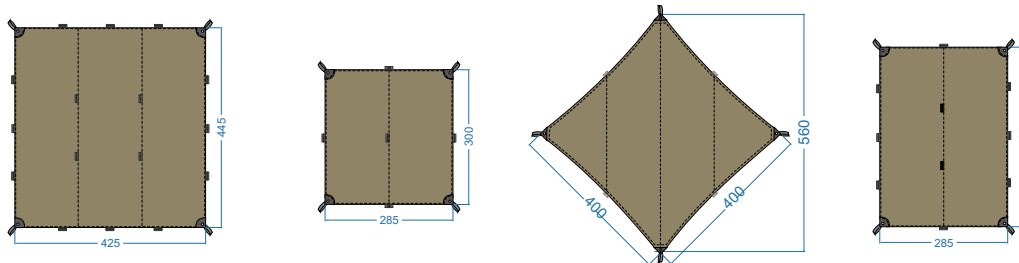

	TARP 1 TC	TARP 2 TC	TARP 3 TC	TARP 4 TC
Artikel-Nr.	2465	2466	2467	2468
Farben	321 sand beige			
Abmessungen	425 x 445 cm	285 x 300 cm	400 x 400 cm	285 x 400 cm
Packmaß	60 x 30 x 6 cm	58 x 24 x 6 cm	58 x 30 x 6 cm	58 x 26 x 6 cm
Gewicht	2,80 kg	1,30 kg	2,25 kg	1,75 kg
Material	65/35 Polycotton			
Wassersäule	<1300 mm			
Befestigungspunkte	20	9	8	14
Abspannleinen	4	4	4	4
UVP	269,00 €FR	139,00 €FR	299,00 €FR	189,00 €FR

TARP 1 | 2 | 4

Zeltplane mit vielen Einsatzmöglichkeiten. Zu nutzen als rudimentäres Zelt, als Windschutz und Sonnensegel, als Verlängerung des Zelteingangs oder als Abdeckplane. Das Tarp besteht aus beschichtetem Polyestergewebe mit PFC/PFAS-freier Ausrüstung und hat versiegelte Nähte. **Bitte beachten:** Das Tarp ist nicht für eine dauerhafte Nutzung geeignet. UV-Strahlung kann das Material nachhaltig schädigen.

Ausstattung: [1] Befestigungsschlaufen [2] PFC/PFAS-freie Imprägnierung [3] Wasserdicht getapte Nähte [4] Hochwertige Abspannpunkte [5] Ösen zur Aufnahme der Tarpstangen [6] Extrem verstärkte Eckpunkte [7] Inklusive Abspannleine

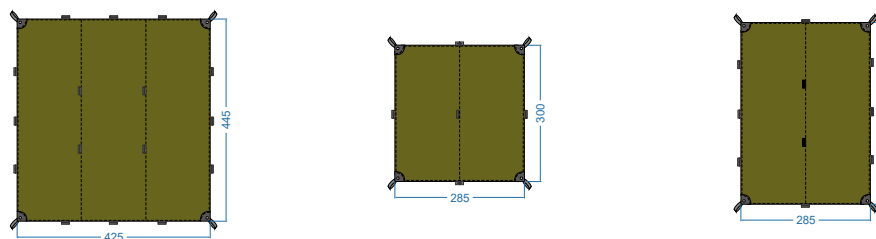

	TARP 1	TARP 2	TARP 4
Artikel-Nr.	2485	2490	2493
Farben	333 light olive		
Abmessungen	425 x 445 cm	285 x 300 cm	285 x 400 cm
Packmaß	58 x 24 x 3 cm	57 x 25 x 4 cm	58 x 24 x 4 cm
Gewicht	1,75 kg	900 g	1,20 kg
Material	68 den Polyester 210T PU		
Nahtart	versiegelt/taped		
Wassersäule	8.000 mm		
Befestigungspunkte	20	9	14
Abspannleinen	4	4	4
UVP	189,00 €FR	99,00 €FR	129,00 €FR



TARP WING 1 LT | 2 LT | 3 LT

Ultraleichtes, hoch reißfestes Tarp aus silikonbeschichtetem Polyamid. Dieses Tarp dient Minimalisten als Zeltersatz.

Ausstattung: [1] Inklusive Packbeutel [2] Extrem leichtes Material [3] PFC/PFAS-frei [4] Verstärkte Eckpunkte mit Gurtbandschlaufen [5] Ösen zur Aufnahme der Tarpstangen [6] Inklusive reflektierender Abspannleinen

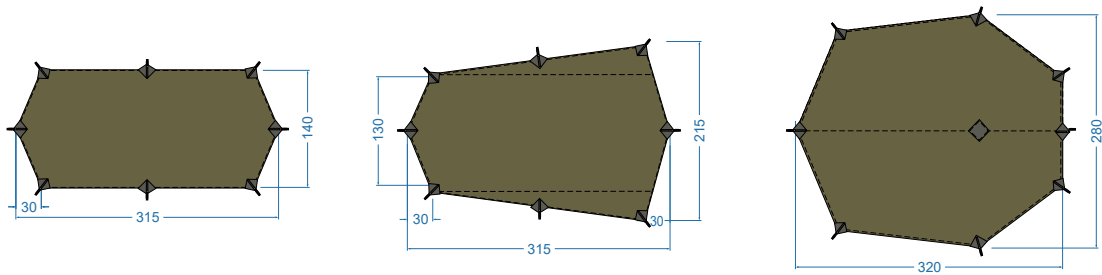

	TARP WING 1 LT	TARP WING 2 LT	TARP WING 3 LT
Artikel-Nr.	2475	2476	2477
Farbe	332 stone grey olive		
Abmessungen	315 x 140 cm	315 x 215 cm	320 x 280 cm
Packmaß	Ø 15 x 14 cm	Ø 17 x 14 cm	Ø 17 x 16 cm
Gewicht	280 g	330 g	405 g
Material	20 den Nylon 6 Ripstop Si		
Wassersäule	3000 mm		
Befestigungspunkte	8		
Abspannleinen	8		
UVP	169,00 €FR	209,00 €FR	259,00 €FR

VAN TARP TC

Sonnen-Vordach mit Kederbefestigung für Busse verschiedener Marken. Gefertigt aus reißfestem Baumwollmischgewebe mit PFC/PFAS-freier Imprägnierung. Das Van Tarp TC wird in die Kederschiene des Busses eingezogen und mit Tarpstangen aufgestellt. Es besitzt eine sehr gute UV-Stabilität und eignet sich daher insbesondere als Schattenspendler in heißen Regionen.

Ausstattung: [1] Inklusive praktischem Aufbewahrungsbeutel [2] PFC/PFAS-freie Imprägnierung [3] Ösen zur Aufnahme der Tarpstangen [4] Inklusive Abspannleine [5] Im Lieferumfang sind weder Tarpstangen noch Heringe enthalten [6] Doppelkeder mit 7 bzw. 3,5 mm Durchmesser ermöglicht die Befestigung an der Kederschiene von gängigen Fahrzeugtypen wie Transporter, Vans oder Campingmobile



	VAN TARP TC	VAN TARP
Artikel-Nr.	2492	2494
Farbe	321 sand beige	333 light olive
Abmessungen	250 x 250 cm	250 x 250 cm
Packmaß	42 x 32 x 10 cm	42 x 32 x 10 cm
Gewicht	1,40 kg	960 g
Material	65/35 Polycotton	68 den Polyester 210T PU
Nahtart	-	versiegelt/getaped
Wassersäule	-	8000 mm
Schlaufen Anzahl	4	
Befestigungspunkte	7	
Abspannleinen	4	
UVP	149,00 €FR	100,00 €FR

VAN TARP

Robustes Vordach mit Kederbefestigung für Busse verschiedener Marken. Gefertigt aus wasserdicht beschichtetem Polyestergewebe mit PFC/PFAS-freier Ausrüstung. Das Van Tarp wird in die Kederschiene des Busses eingezogen und mit Tarpstangen aufgestellt.

Ausstattung: [1] Inklusive praktischem Aufbewahrungsbeutel [2] PFC/PFAS-freie Imprägnierung [3] Wasserdicht versiegelte Nähte [4] Ösen zur Aufnahme der Tarpstangen [5] Inklusive Abspannleine [6] Im Lieferumfang sind weder Tarpstangen noch Heringe enthalten [7] Doppelkeder mit 7 bzw. 3,5 mm Durchmesser ermöglicht die Befestigung an der Kederschiene von gängigen Fahrzeugtypen wie Transporter, Vans oder Campingmobile

TARP-STANGE 160CM – 220CM

Die mehrteiligen Tarpstangen mit Längen von 160-220 cm sind immer dort zur Stelle, wo die Natur keine Befestigungsmöglichkeiten bietet.

Ausstattung: [1] PFC/PFAS-frei [2] 5-teilig



	TARP-STANGE 160CM	TARP-STANGE 180CM	TARP-STANGE 220CM
Artikel-Nr.	2499	2498	2496
Farbe	000		
Abmessungen	160 cm, 43,5cm x Ø24mm	180 cm, 45,5cm x Ø26mm	220 cm, 56cm x Ø28mm
Gewicht	260 g	325 g	410 g
Material	Aluminium		
UVP	38,00 €FR	40,00 €FR	43,00 €FR

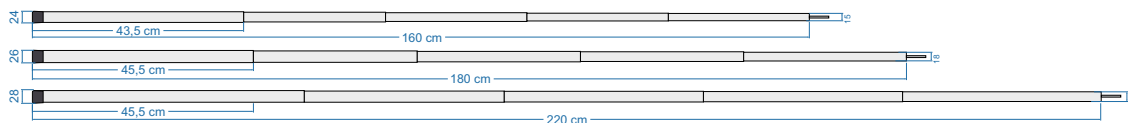

SINGLE | DOUBLE MOSKITO DOME

Selbsttragendes Moskitozelt. Als Schlafplatz für eine bzw. zwei Personen ausgelegt, wehrt die Kuppelzelt-Konstruktion zuverlässig Mücken ab. Kriechtiere hält der stabile Boden draußen. Seine Schutzfunktion übernimmt der Mosquito Dome auch gerne bei Indoor-Schlafgelegenheiten mit zweifelhaftem Hygienestandard. Außerdem lässt sich das Zelt auch gut als Vorratzzelt einsetzen.

Ausstattung: [1] Zeltingang aufrollbar [2] Ösen am Zelthimmel, z. B. zur Befestigung einer Wäscheleine



Zum Video

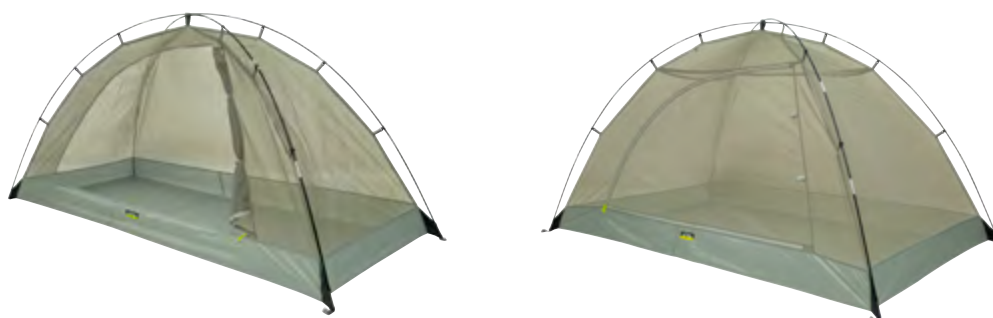

	SINGLE MOSKITO DOME	DOUBLE MOSKITO DOME
Artikel-Nr.	2624	2625
Farbe	036 cub	
Abmessungen	220 x 90 x 110 cm	220 x 130 x 134 cm
Packmaß	57 x 23 x 5 cm	57 x 24 x 7 cm
Gewicht	1,20 kg	1,50 kg
Material	Bug Beater Mesh Light	
Material Boden	70 den Nylon Taffeta 190T PU	
Wassersäule Boden	10.000 mm	
Gestängetyb	Fiberglas	
UVP	169,00 €FR	189,00 €FR

MOSKITOSTOFF 145X100 | 145X300

Der sichere Stoff gegen die Mückenplage. Zur universellen Mückenprotektion in Haus, Garten und beim Camping.

Ausstattung: [1] PFC/PFAS-frei

	MOSKITOSTOFF 145X100	MOSKITOSTOFF 145X300
Artikel-Nr.	2654	2655
Farbe	049 ash grey	
Abmessungen	100 x 145 cm	300 x 145 cm
Gewicht	50 g	150 g
Material	Bug Beater Mesh Light	
UVP	12,00 €FR	28,00 €FR

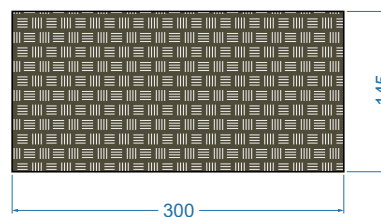
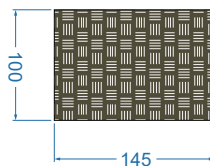

MOSKITO KOPFSCHUTZ SIMPLE

Der Moskito-Kopfschutz hält Stechmücken zuverlässig fern und schränkt dabei nicht das Sichtfeld ein.

Ausstattung: [1] Inklusive Packbeutel [2] Schnürzug zur Regulierung der Weite am Hals [3] PFC/PFAS-frei

	MOSK.KOPFSCH. SIMPLE
Artikel-Nr.	2636
Farbe	036 cub
Abmessungen	35 x 25 x 25 cm
Packmaß	9 x Ø 5 cm
Gewicht	30 g
Material	Bug Beater Mesh Light
UVP	13,00 €FR



A					
ABSPANNLEINE	250	CUTLERY SET I	205	GRIP ROLLTOP PACK 25	81
ACTIVE PACK 9 WOMEN	75	CUTLERY SET II	205	GRIP ROLLTOP PACK 25 KAPOK	81
ACTIVE PACK 10	74			GRIP ROLLTOP PACK 34	82
ACTIVE PACK 14 WOMEN	75	D		GRIP ROLLTOP PACK 34 KAPOK	82
ACTIVE PACK 15	74	DEEP BOWL	195	GRÖNLAND 2 I 3	233
AKELA 35 I 45	23	DROP PULLER	178	GRÖNLAND 2 VENT LT	224
ALASKA 2.235 PU I 3.235 PU	236	DRY SAC	169	GRÖNLAND 3 VENT	234
ALASKA 3 DLX	240	DRY SACK SET III	170		
ALASKA 3 PLUS	237	DUAL CHAMP SR-38 I SR-50	174	H	
ALASKA 4 PU	239	DUAL HERMA SR-25	175	H2O POT	197
ALASKA FAMILY DLX	241	DUFFLE BAG 45	105	HANDLE MUG	191
ALCOHOL BURNER	203	DUFFLE BAG 65	105	HANDLE MUG SET	192
ALCOHOL BURNER SET	201	DUFFLE ROLLER 80	106	HANDLE MUG LID	191
ALU-SEAT MAT	179	DUFFLE ROLLER 105	107	HANG LOOSE RFID BLOCK	137
ALU-SITZKISSEN 35X45CM	179	DUFFLE ROLLER 140	107	HELMET COVER	65
ARCTIS 2.235 PU I 3.235 PU	235	DUMP POUCH BC	51	HIKE PACK 20 I 25 WOMEN	29
				HIKE PACK 22 I 27 I 32	30
		E		HIKE PACK 25 WOMEN BC	42
B		EASY STRAP 18MM	173	HIKE PACK 30 BC	42
BAMBOO I SPORTS LID	217	ECOBTS CHAMP SR-20 I 25	177	HIP BAG	123
BARREL	110	ECOBTS CHAMP SR-40	177	HIP & BAR POUCH BC	46
BARREL ROLLER 60 I 80	111	ECOBTS SLIPLOCK 25	178	HIP BELT	157
BBQ TONG	204	ECOBTS TENSIONLOCK 20 I 25	177	HIP BELT POUCH	20
BESTECKTASCHE	164	EDC ORGANISATION SET	41	HIP BELT POUCH S	20
BESTECKTASCHE BC	51	EDC PACK 30 BC	40	HIP BOTTLE DOUBLE II	123
BIG PLAIN WALLET RFID BLOCK	141	EQUIPMENT WRAP & ROLL	172	HIP SLING PACK 5	80
BIKE BACKPACK MTB 14	63	EURO WALLET RFID BLOCK	138	HIP SLING PACK 5 KAPOK	80
BIKE BACKPACK MTB 28	63	EXPEDITION MUG	190	HOBO BURNER	55
BIKE HIP BAG MTB 5	64	EYE MASK	165	HOT + COLD STUFF	215
BIKE PONCHO S I M I L	65			HOT + COLD STUFF BAMBOO LID	215
BIKE SADDLE BAG M	62	F		HUSKY BAG JR 10	92
BIKE SADDLE BAG S	62	FALTKANISTER	217		
BOTTLE POUCH 1L BC	49	FALTWINDSCHUTZ	202	I	
BOWL 250 I 500ML	195	FAMILY CAMP I EXTENSION	244	ID WALLET RFID BLOCK	140
BOWL WITH GRIP I S	195	FAMILY COOKSET "L"	210	ILIUM	122
BUFFIN 4	238	FAMILY POT 6,0L	198		
BURNER SET	202	FAMILY TREK II I EXTENSION	245	K	
		FIRST AID ADVANCED	187	KETTLE	198
C		FIRST AID BASIC	185	KETTLE II	200
CAMERA INSERT	159	FIRST AID BASIC HIP BELT POUCH	184	KETTLE II SET	200
CAMERA STRAP SET	159	FIRST AID BASIC WATERPROOF	185	KNIFE POUCH LOCK BC	43
CAMP SET	207	FIRST AID COMPACT	186	KOLI	231
CAPE	151	FIRST AID COMPLETE	186	KYRKJA	227
CAPTURE POUCH WP BC	46	FIRST AID FAMILY	182	KYRKJA LT	226
CARD HOLDER RFID BLOCK	135	FIRST AID MINI	184		
CARE BARREL	121	FIRST AID PACK	182	L	
CARRYING STRAP 38MM I 50MM	165	FIRST AID SCHOOL	183	LASTENKRAXE	50
CHAMP SR-20 I SR-25	174	FIRST AID SCHOOL	183	LENS POCKET	159
CHAMP SR-38	174	FIRST AID XS I S I M	183	LUNCH BOX I	212
CHECK IN RFID BLOCK	143	FISCHERSTUHL	52	LUNCH BOX I BAMBOO	213
CHECK IN XL RFID BLOCK	143	FLAME ADJUSTER	203	LUNCH BOX I LOCK	213
CHEST BELT	157	FLIGHT BARREL	112	LUNCH BOX II	212
CITY PACK 15	70	FLIGHTCASE 27	102	LUNCH BOX II LOCK	213
CITY PACK 15 KAPOK	70	FLIGHTCASE 40	102	LUNCH BOX III	212
CITY PACK 20	72	FLIGHT ROLLER 135	111		
CITY PACK 20 KAPOK	72	FLIP IN POCKET	131	M	
CITY PACK 22	73	FLOOR SHEET LT	249	MANI 20	94
CITY PACK 22 KAPOK	73	FLOORSHEET TYVEK	248	MARKET BAG	89
CITY PACK JR 12	92	FLOOR SHEET VAN CAMP	249	MESH BAG SET III	172
CITY TRAIL 19	88	FOLDABLE SEAT MAT	179	MESH BAG SET III	172
COMMUTER ROLLTOP 25 WP	58	FOLDER RFID BLOCK	137	MESH POCKET SET III	172
COMMUTER ROLLTOP 30 WP	58	FOOD BOWL	211	MOLLE 4WAY CHAMP SR-25	178
COMPRESSION SACK	169	FOODCONTAINER	211	MOLLE CHAMP CLIP SR-25	178
COOKING SPOON SET	204	FRAME POUCH WP 40	60	MONEY BOX RFID BLOCK	138
COOKSET REGULAR	210	FRAME POUCH WP 50	60	MOSKITO KOPFSCHUTZ SIMPLE	257
COOLER BAG L	160	FUNNY BAG	122	MOSKITOSTOFF	257
COOLER BAG S	161			MUG 350	190
COOLER BAG S I M	160	G		MUG S I MUG	190
COOLER BAG SIX PACK	163	GAITER	152	MULTI POT SET	209
COOLER SHOULDERBAG 25	163	GAITER 500 CORDURA BC	48	MULTI SET + ALCOHOL BURNER	201
CORDLOCK ELLIPSE (4PCS)	176	GAITER RIPSTOP SHORT LIGHT	152		
COSMETIC DOUBLE ZIP POUCH	121	GARGIA 2 I 3	222	N	
CROSS BODY BAG L	87	GEAR BAG 40 I 80 I 100	112	NARVIK 2 I 3	232
CROSS BODY BAG M	86	GREAT ESCAPE 50+15 WOMEN	100	NEOPREN CASE	166
CROSS BODY BAG S	86	GREAT ESCAPE 60+15	101	NEOPREN ZIP BAG I ZIP BAG 2	166
CROSS BODY BAG XL	87	GRIP BAG	85	NORAS 55+10 WOMEN	19
		GRIP BAG KAPOK	85	NORAS 65+10	19

NORIX 24 WOMEN	31	SKIN ID POCKET RFID BLOCK	135	VAN CAMP BASIC	246
NORIX 27	35	SKIN ID POUCH	127	VAN TARP	255
NORIX 31 WOMEN	31	SKIN MONEYBELT	126	VAN TARP TC	255
NORIX 34	35	SKIN MONEYBELT INT.	126	VELO GAITER	66
NORIX 44 WOMEN	22	SKIN MONEYBELT INT. RFID BLOCK	134		
NORIX 48	22	SKIN NECK POCKET	127	W	
NOTEBOOK SLEEVE	41	SKIN NECK POUCH	125	WEBBING	173
		SKIN NECK POUCH RFID BLOCK	134	WOKIN 15	93
O		SKIN SECRET POCKET	131	WOODFIBRE CUTTING BOARD	207
OKISBA	229	SKIN WAIST POUCH	130	WP CHEST HOLSTER	129
ONE DAY	121	SKIN WRIST WALLET	130	WP DRY BAG	150
		SLEEVE RFID BLOCK SET	135	WP ID POCKET	128
P		SMALL I LARGE PLATE	193	WP NECK POUCH	128
PACK COVER UNIVERSAL	156	SMALL I LARGE POT MULTI SET	196	WP STUFFBAG	149
PACKSACK 2 LASTENKRAXE	50	SMALL TRAVELCARE	118	WP STUFFBAG L	148
PAN MULTI SET	196	SMARTPHONE CASE	167	WP STUFFBAG VALVE	149
PANTS PROTECTOR	66	SMOOTHY OPEN LOOP 20 I 25	176		
PARROT 29	88	SMOOTHY OPEN TQ 20/20 I 20/25	176	Y	
PASSPORT SAFE RFID BLOCK	136	SOFT BRA POCKET	124	YUKON 50+10 I 60+10 I 70+10	18
PEG POUCH	252	SOFT ID POCKET	124	YUKON 50+10 I 60+10 WOMEN	14
PETRI CHAIR	52	SOUP PLATE	193	YUKON 60+10	15
PICNIC PLATE	193	SPOON SET	204	YUKON 60+10 WOMEN BC	44
PICNIC SET	209	SQUARE ZIP POUCH	120	YUKON 70+10 BC	45
PINT MUG	191	SQZY COMPRESSION POUCH	113	YUKON JR 32	97
PLAIN WALLET RFID BLOCK	141	SQZY DRY BAG	115	YUKON X1 65+10 WOMEN	13
POLAR 3	230	SQZY PADDED POUCH	113	YUKON X1 75+10 I 85+10	13
PONCHO	151	SQZY POUCH	116		
POT GRIPPER	202	SQZY STUFF BAG	114	Z	
POT SET BC	54	SQZY ZIP BAG	117	ZELTHERING	252
POT SET FOR GAS CARTRIDGE 450 +BURNER	208	STAINLESS STEEL BOTTLE	216	ZELTUNTERLAGEN	248
PYROX 40+10 WOMEN	21	STAND ALCOHOL BURNER	203	ZIP FLIGHT BAG	168
PYROX 40+10 WOMEN BC	39	STEEL BOTTLE PREMIUM	216	ZIP FLIGHT BAG SET	170
PYROX 45+10	21	STEM POUCH	62	ZIP MONEY BOX RFID BLOCK	140
PYROX 45+10 BC	39	STORM 18 I 23 WOMEN RECCO	27	ZIP POUCH	168
		STORM 25 I 30 RECCO	28	ZIP POUCH SET IV	170
Q		STORM LINE	250		
QUICK ATTACH CHAMP SR-20 I SR-25	174	STRETCH BELT	144		
QUICK ATTACH TENSIONLOCK 25	176	STRETCHBELT 38 BC	48		
QUICK SLIP KEEPER 20 I 25	177	STUFFSACK SET III	171		
		STUFFSACK ZIP SET III	171		
R		SUPERLIGHT	89		
RAIN COVER	153				
RAINCOVER BIKE DAYPACK	67	T			
RAIN FLAP	153/155	TARP TC	253		
RAPID ROLLTOP 20 WP	79	TARP	253		
RAPID ROLLTOP 25 WP	78	TARP-STANGE	256		
RAPID ROLLTOP 35 WP	79	TARP WING LT	53/253		
REPARATURHÜLSEN	250	TEAPOT	197		
RETTUNGSDECKE	183	TENT FASTENER	250		
RIEMEN ST-18MM	173	TENT PEG ALLROUND	251		
ROKUA 2 I 3	223	TENT PEG BASIC	251		
ROLLTOP PACK JR 14	93	TENT PEG LIGHT	251		
		TENT PEG PRO	252		
S		THERMO 250 I 350	192		
SADDLE BAG STUFFBAG HOLDER	60	THERMO BOTTLE COVER BC	49		
SADDLE COVER	67	THERMO BOTTLE COVER	164		
SAFETY CHAMP FEMALE SR-25	175	THERMO MUG 250 I 350	192		
SAFETY CHAMP MALE SR-25	175	THERMO PLUS	191		
SAFETY HERMA SR-25	175	TOOL POCKET	166		
SCHUTZSACK EINFACH	156	TOOL POUCH BC	48		
SCHUTZSACK	156	TRAVEL BELT	145		
SCHUTZSACK UNIVERSAL	157	TRAVELCARE	118		
SCOUT SET	208	TRAVELCARE	119		
SEAT MAT BC	51	TRAVELLER PACK 25	104		
SERVER PACK 22 I 27	84	TRAVELLER PACK 35	104		
SHOT CUP SET	190	TRAVEL ROLLER 40	109		
SHOULDER PAD 50 MM	165	TRAVEL ROLLER 60 I 90	109		
SIDE POCKET BC	47	TRAVEL TOWEL BAMBOO	164		
SILICONE BAND	173	TRAVEL WAISTBELT	144		
SINGLE I DOUBLE MOSKITO DOME	256	TRAVEL ZIP M RFID BLOCK	136		
SINGLE MESH TENT	53				
SKIN CHEST HOLSTER	130	U			
SKIN CHEST HOLSTER RFID BLOCK	134	UNIVERSAL POUCH	43		
SKIN DOCUMENT BELT I L	126				
SKIN FOLDED NECK POUCH	125	V			
SKIN ID POCKET	125	VAN CAMP	247		



Konzeption & Art Direktion & Layout:
TATONKA GmbH 2025

Druck/Reproduktion:
ADV SCHODER, Augsburg

Preisänderungen, Irrtümer, Druckfehler und technische Änderungen vorbehalten. Alle Produktabbildungen verstehen sich ohne Dekoration. Farben können drucktechnisch bedingt von den Originalfarben abweichen. Alle Preise sind unverbindliche Preisempfehlungen inkl. der gesetzlichen Mehrwertsteuer. Alle Rechte vorbehalten. Der Abdruck oder die anderweitige Verwendung von Bildern, Texten und Illustrationen aus diesem Katalog bedarf der ausdrücklichen Genehmigung durch die TATONKA GmbH.

TATONKA GmbH
Robert-Bosch-Straße 3,
86451 Dasing, Deutschland
Tel.: +49 8205 9602-0, Fax: -30
info@tatonka.com

TATONKA®

